

# 2022 MART FİYAT LİSTESİ



**Çetinkaya**  
**Pano**





- ▶ 1979 yılında İstanbul'da kurulmuştur. Elektrik sektöründeki faaliyetlerinde ilk günden itibaren büyümeyi ve gelişmeyi hedefleyen yurt içi ve yurt dışı pazarlar için birçok prestijli ürünü başarıyla üreten Çetinkaya Pano, artan iş hacmini karşılamak ve müşterilerine daha geniş yelpazede hizmet vermek için, 2015 yılında, İstanbul Esenyurt'ta bulunan 55.000 m<sup>2</sup>'lik kendi ihtiyaçlarına yönelik dizayn edilen, modern tesisine taşınarak faaliyetlerine hız kazandırmıştır.
- ▶ 81 ilde bayiliği, İstanbul, Bursa, İzmir, Ankara ve Gaziantep'te ofisleri bulunmaktadır. Çetinkaya Pano üretim alanında; Plastik Pano, Metal Pano, Polyester Pano, Delikli Kablo Kanalları, Buat kutusu, Aydınlatma Armatürü, Ofis Çözümleri, Yeraltı Buat ve Rögar Kapakları, Sigorta Kutuları, Regülatör, Trafo ve İklimlendirme ürünleri bulunmaktadır.
- ▶ Dünyadaki trendleri ve teknolojik gelişmeleri yakından takip ederek Ar-Ge yatırımlarını artıran ve aynı zamanda sektörün ilerlemesine katkıda bulunan Çetinkaya Pano, iş süreçlerini sürekli geliştirecek aksiyonları alarak, ihtiyaçları önceden tespit edip, üretim ve pazarlama faaliyetlerini her daim beklentiler yönünde geliştirmektedir.
- ▶ Çetinkaya Pano kalite standartlarına uygun olarak ürettiği ürünlerinin kalite süreci, maddeden mamüle dönme aşamasından müşteri ile buluşma aşamasına kadar devam etmektedir. Kurulduğu günden bu yana faaliyet gösterdiği her alanda öne çıkarak, Türkiye'nin en hızlı büyüyen şirketleri arasına girmeyi başaran Çetinkaya Pano, bugün 400'ü aşkın çalışanı, 85 ülkeden fazla ticaret hacmi ile müşterilerine güven veren saygın markalar arasındadır.

01

ABS VE POLİKARBON PANOLAR,  
KUTULAR VE RÖGARLAR

02

POLYESTER  
PANOLAR

03

METAL  
PANOLAR

04

DİKİLİ TİP  
PANOLAR

05

A SERİSİ  
MODÜLER DİKİLİ TİP PANOLAR

06

İKLİMLENDİRME  
ÜRÜNLERİ

07

DELİKLİ KABLO KANALLARI VE  
AKSESUARLARI

08

SARF  
MALZEMELER

09

ETANJ  
ARMATÜRLER

10

OFİS  
ÇÖZÜMLERİ

11

REGÜLATÖR  
VE TRAFÖ

12

ELEKTRO MONTAJLI  
PANOLAR

11-34

35-40

41-76

77-82

83-87

88-104

105-108

109-129

130-139

140-149

150-163

164-171

 [www.cetinkayapano.com](http://www.cetinkayapano.com)

## Ürün Gruplarımız;



**METAL PANOLAR**



**ABS ve POLİKARBON PANOLAR  
DELİKLİ KABLO KANALLARI**



**POLYESTER PANOLAR**

## Ürün Gruplarımız;



**REGÜLATÖR ve TRAFOLAR**



**İKLİMLENDİRME ÜRÜNLERİ  
ve SARF MALZEMELER**



**OFİS ÇÖZÜMLERİ**



**TÜRKİYE ve DÜNYAYA  
ÜRETİYORUZ!**

# DELİKLİ KABLO KANALLARI

Neden  
**Çetinkaya**  
Kablo  
Kanalları?

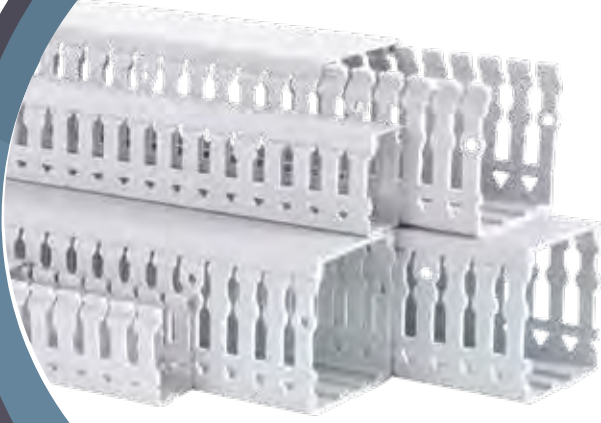

CWD Serisi Delikli Kablo Kanallarımız şimdi (  ) UL sertifikası ile endüstride güvenle kullanıma hazır.

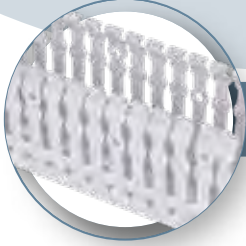

## Tırnak Aralığı 6 mm

Kablo kanalının tırnak genişlikleri **6 mm** olarak tasarlanmasından dolayı birden çok ya da daha kalın kabloların tırnak aralarından geçişi için tek tırnak kırılması yeterli olacaktır.



## Tırnak Delik Tasarımı

Tırnak üzerinde bulunan yuvarlak delik tasarımı sayesinde sinyal kablolarınızı diğer kablolardan ayrı olarak kanaldan çıkartabilirsiniz.



## Tırnak Kırılımı

Kolay ve hiçbir aparat kullanmadan istenilen tırnakların **90° derecelik** açıyla kırılmasını sağlayan tırnak çizgileri vardır. Bu şekilde rahat ve çapaksız bir görüntü elde edersiniz.

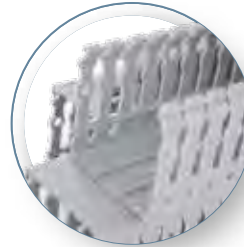

## Duvar Kırılımı

**90° derece** kanal köşelerinin birleştirilmesinde sorunsuz ve çapaksız bir entegrasyon sağlar. Bunun sayesinde panolarınızın daha şık ve rijit görünmesini sağlarsınız.



## Duvar Delik Tasarımı

Yan duvarlardaki delik tasarımıyla kablo bağlarının kullanılmasında kolaylık sağlar.

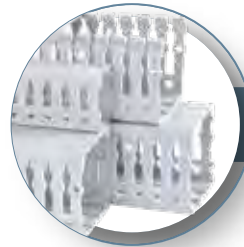

## RAL 7030

Uluslararası standartlara uygundur.





# BOMBE CAMLI İÇ TESİSAT PANOSU



Bina içi elektrik tesisatının dağıtımında kullanılan **CPD serisi** İç Tesisat Panosu, bombe cam sayesinde sağlanan şık tasarımı ile oteller, hastaneler, alışveriş merkezlerinde tercih sebebi olmuştur. Ürünlerimizde uluslararası standartlar gözetilerek ve robot kaynak teknolojisi kullanılarak üst seviyede müşteri memnuniyeti hedeflenmiştir.

- Bombeli Temperli Cam
- Poliüretan Sıvı Dökme Conta
- Üstten ve Alttan kablo giriş-çıkış imkanıyla rahat montaj
- Şık Tasarım
- 1.2 mm Sac Kalınlığı
- TSE Standartlarına uygunluk
- Üretimde kullanılan Robot teknolojisi ile üst düzey kalite standartlarında üretim
- Koruma sınıfı IP 41

## KUMANDA MASALARI

- Endüstriyel otomasyon ve makine imalatçıları için tasarlanmıştır.
- Geniş ölçü yelpazesine sahiptir.
- Amortisörlü üst kapı sistemine sahiptir.
- Yan ve arka kapaklarının sökülebilir olması, kolay elektro montaj sağlar.
- Modüler alt örtü ve baza sistemi, esnek kablo bağlantı imkanı sağlar.
- IP 41-54 koruma sınıfına sahiptir.
- Hareketli montaj plakasına sahiptir.
- Kumanda masaları, epoksi polyeşter elektrostatik toz boya ile RAL 7035 renginde boyanmaktadır.



**KMMN**  
Kumanda Masası  
Monoblok Sistem

**KMMD**  
Kumanda Masası  
Modüler Sistem

**KMPY**  
Kumanda Masası  
Piyano Sistem

**KMPC**  
Kumanda Masası  
PC Sistem

# A SERİSİ DİKİLİ TİP PANOLAR

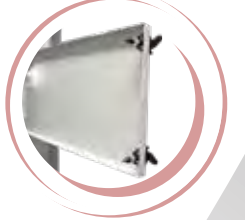
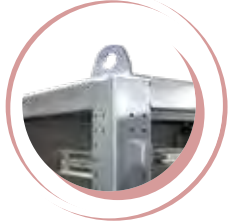

## A SERİSİ MODÜLER DİKİLİ TİP PANOLAR

-Yassı paketlenme sayesinde, bir seferde daha fazla ürünü sevk imkanı, nakliye giderlerinde avantaj sağlar.

-Ürünlerin depolanmasında önemli ölçüde alan tasarrufu sağlar.

-Seri imalata dönük yapı, hızlı teslimat imkanı sağlar.  
Setlerdeki montaj talimatları, kurulum esnasında büyük kolaylık sağlar.



# BUAT KLEMENSLERİ



- Tırnaklı ve geçmeli yapısıyla hızlı bağlantı imkanı
- Şeffaf kasasıyla bağlantıyı görebilme şansı
- Yaylı buat klemensi alternatifi
- 6'lı , çoklu bağlantı durumlarında 2 katlı yapısıyla daha az yer kaplaması
- Linye bağlantıları için güvenli çözüm

# TEPE FANLARI



- 4 Kanal / 360 Derece Hava Sirkülasyonu
- Vidalı / Vidasız bağlantı ile pratik kullanım
- Hava Taşıma Kapasitesi 300 m<sup>3</sup> ile 1000 m<sup>3</sup> arasında opsiyonlar



\*Voerco bir Çetinkaya Pano markasıdır.

# OFİS ÇÖZÜMLERİ

- Ergonomik tasarım
- Modüler yapı
- USB, HDMI ve VGA Modülleri
- Çoklu bağlantı imkanı



## DATA PRİZİ



- Data Prizi CAT6 UTP
- Data Prizi CAT6 FTP
- Data Prizi CAT6 SFTP
- Data Prizi CAT5 UTP

## USB PRİZİ

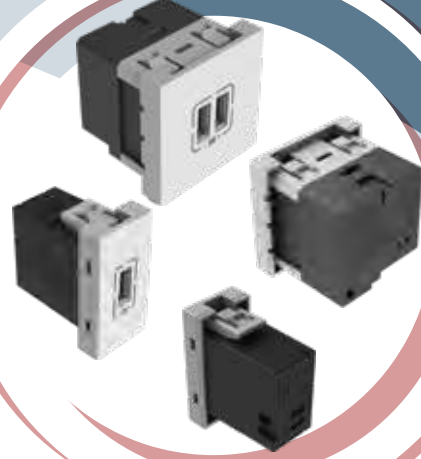

- Yüksek verim
- 2 USB port ile 2 cihazı aynı anda şarj edebilme imkanı
- Vidasız terminaller ile kolayca monte edilebilme özelliği

## ELEGANS ALÜMİNYUM KANAL SERİSİ



Çetinkaya Pano 'dan; montaj kolaylığı ve uygulama alanlarına göre esneklik sağlayan, ergonomik yapısı ile mekanlarla mükemmel entegrasyon sağlayan" **ELEGANS ALÜMİNYUM**" Kanal Serisi...

- Sağlam ve şık yapı,
- 90 derece dönüşü ile beraber yatayda ve dikeyde rahatlıkla kullanım avantajı,
- Metraja göre renk seçenekleri,
- Kolay Kurulum, Pratik Kullanım,
- Ergonomik Yapı,
- Mekana Mükemmel uyum



**KOMBİNASYON  
KUTULARI**



**ABS BUATLAR**



**ABS  
ve  
POLİKARBON  
PANOLAR**



# ABS ve POLİKARBON KUTULAR



**RÖGARLAR**



**SİGORTA KUTULARI**



**ŞANTIYE PANOLARI**



ÇP 5003

Opak Kapaklı Panolar

Ürün Kodu	Ölçü (ExBxD)	Ürün Özellikleri	Koli Adedi	Birim Fiyatı
ÇP 5022	18x24x12	Galvaniz Taban Saclı	1	255,00 ₺
ÇP 5001	21x28x13	Galvaniz Taban Saclı	1	325,00 ₺
ÇP 5010	25x30x13	Galvaniz Taban Saclı	1	358,00 ₺
ÇP 5002	25x33x13	Galvaniz Taban Saclı	1	377,00 ₺
ÇP 5002 D	25x35x15	Galvaniz Taban Saclı	1	417,00 ₺
ÇP 5021	30x35x16,5	Galvaniz Taban Saclı	1	490,00 ₺
ÇP 5003	30x40x16,5	Galvaniz Taban Saclı	1	520,00 ₺
ÇP 5003 D	30x40x19,5	Galvaniz Taban Saclı	1	585,00 ₺
ÇP 5007	35x50x19,5	Galvaniz Taban Saclı	1	737,00 ₺
ÇP 5004	40x50x17,5	Galvaniz Taban Saclı	1	760,00 ₺
ÇP 5004 D	40x50x24,5	Galvaniz Taban Saclı	1	943,00 ₺
ÇP 5005	40x60x20	Galvaniz Taban Saclı	1	965,00 ₺
ÇP 5008	50x60x22	Galvaniz Taban Saclı	1	1.490,00 ₺
Yeni ÇP 5006 Y	50x70x24,5	Galvaniz Taban Saclı	1	1.537,00 ₺
ÇP 5006	50x70x24,5	Galvaniz Taban Saclı	1	1.792,00 ₺
ÇP 5009	60x80x26	Galvaniz Taban Saclı	1	2.240,00 ₺
ÇP 5023	75x100x30	Galvaniz Taban Saclı (IP54)	1	7.166,00 ₺



ÇP 5013

RENK SEÇENEKLERİ



Şeffaf Kapaklı Panolar

Ürün Kodu	Ölçü (ExBxD)	Ürün Özellikleri	Koli Adedi	Birim Fiyatı
ÇP 5032	18x24x12	Galvaniz Taban Saclı	1	325,00 ₺
ÇP 5011	21x28x13	Galvaniz Taban Saclı	1	345,00 ₺
ÇP 5020	25x30x13	Galvaniz Taban Saclı	1	402,00 ₺
ÇP 5012	25x33x13	Galvaniz Taban Saclı	1	425,00 ₺
ÇP 5012 D	25x35x15	Galvaniz Taban Saclı	1	450,00 ₺
ÇP 5031	30x35x16,5	Galvaniz Taban Saclı	1	535,00 ₺
ÇP 5013	30x40x16,5	Galvaniz Taban Saclı	1	556,00 ₺
ÇP 5013 D	30x40x19,5	Galvaniz Taban Saclı	1	625,00 ₺
ÇP 5017	35x50x19,5	Galvaniz Taban Saclı	1	824,00 ₺
ÇP 5014	40x50x17,5	Galvaniz Taban Saclı	1	924,00 ₺
ÇP 5014 D	40x50x24,5	Galvaniz Taban Saclı	1	1.116,00 ₺
ÇP 5015	40x60x20	Galvaniz Taban Saclı	1	1.130,00 ₺
ÇP 5018	50x60x22	Galvaniz Taban Saclı	1	1.735,00 ₺
Yeni ÇP 5016 Y	50x70x24,5	Galvaniz Taban Saclı	1	1.808,00 ₺
ÇP 5016	50x70x24,5	Galvaniz Taban Saclı	1	2.055,00 ₺
ÇP 5019	60x80x26	Galvaniz Taban Saclı	1	2.710,00 ₺

\* Belirli adetler doğrultusunda istenilen renklerde imal edilir.



ÇP 5104



ÇP 5116



ÇP 5156



ÇP 5166

Opak Kapaklı Otomat Panoları - ABS Perdeli

Ürün Kodu	Ölçü (ExBxD)	Ürün Özellikleri	Koli Adedi	Birim Fiyatı
Yeni ÇP 5100	18x24x12	1x6 = 6 Otomat	1	414,00 ₺
ÇP 5101	21x28x13	2x8 = 16 Otomat	1	532,00 ₺
ÇP 5102	25x33x13	2x9 = 18 Otomat	1	624,00 ₺
ÇP 5103	30x40x16,5	2x12 = 24 Otomat	1	845,00 ₺
ÇP 5107	35x50x19,5	3x15 = 45 Otomat	1	1.265,00 ₺
ÇP 5104	40x50x17,5	3x17 = 51 Otomat	1	1.320,00 ₺
ÇP 5105	40x60x20	4x17 = 68 Otomat	1	1.668,00 ₺
ÇP 5108	50x60x22	3x22 = 66 Otomat	1	2.430,00 ₺
ÇP 5106	50x70x24,5	4x22 = 88 Otomat	1	2.665,00 ₺
ÇP 5109	60x80x26	4x25 = 100 Otomat	1	4.164,00 ₺

Şeffaf Kapaklı Otomat Panoları - ABS Perdeli

Ürün Kodu	Ölçü (ExBxD)	Ürün Özellikleri	Koli Adedi	Birim Fiyatı
Yeni ÇP 5110	18x24x12	1x6 = 6 Otomat	1	507,00 ₺
ÇP 5111	21x28x13	2x8 = 16 Otomat	1	552,00 ₺
ÇP 5112	25x33x13	2x9 = 18 Otomat	1	650,00 ₺
ÇP 5113	30x40x16,5	2x12 = 24 Otomat	1	894,00 ₺
ÇP 5117	35x50x19,5	3x15 = 45 Otomat	1	1.333,00 ₺
ÇP 5114	40x50x17,5	3x17 = 51 Otomat	1	1.367,00 ₺
ÇP 5115	40x60x20	4x17 = 68 Otomat	1	1.706,00 ₺
ÇP 5118	50x60x22	3x22 = 66 Otomat	1	2.602,00 ₺
ÇP 5116	50x70x24,5	4x22 = 88 Otomat	1	3.088,00 ₺
ÇP 5119	60x80x26	4x25 = 100 Otomat	1	4.846,00 ₺

Opak Kapaklı Otomat Panoları - ABS Perdeli (Pako Yerli)

Ürün Kodu	Ölçü (ExBxD)	Ürün Özellikleri	Koli Adedi	Birim Fiyatı
ÇP 5157	35x50x19,5	2x15 = 30 Otomatlı + Pako	1	1.265,00 ₺
ÇP 5154	40x50x17,5	2x17 = 34 Otomatlı + Pako	1	1.320,00 ₺
ÇP 5155	40x60x20	3x17 = 51 Otomatlı + Pako	1	1.668,00 ₺
ÇP 5158	50x60x22	2x22 = 44 Otomatlı + Pako	1	2.430,00 ₺
ÇP 5156	50x70x24,5	3x22 = 66 Otomatlı + Pako	1	2.655,00 ₺
ÇP 5159	60x80x26	3x25 = 75 Otomatlı + Pako	1	4.164,00 ₺

Şeffaf Kapaklı Otomat Panoları - ABS Perdeli (Pako Yerli)

Ürün Kodu	Ölçü (ExBxD)	Ürün Özellikleri	Koli Adedi	Birim Fiyatı
ÇP 5167	35x50x19,5	2x15 = 30 Otomatlı + Pako	1	1.333,00 ₺
ÇP 5164	40x50x17,5	2x17 = 34 Otomatlı + Pako	1	1.367,00 ₺
ÇP 5165	40x60x20	3x17 = 51 Otomatlı + Pako	1	1.706,00 ₺
ÇP 5168	50x60x22	2x22 = 44 Otomatlı + Pako	1	2.602,00 ₺
ÇP 5166	50x70x24,5	3x22 = 66 Otomatlı + Pako	1	3.088,00 ₺
ÇP 5169	60x80x26	3x25 = 75 Otomatlı + Pako	1	4.846,00 ₺





ÇP 5605



ÇP 5614



ÇP 5000  
(Şifreli)



ÇP 5000 01  
(Kendinden Anahtarlı)

Şapkalı Opak Panolar

Ürün Kodu	Ölçü (ExBxD)	Ürün Özellikleri	Koli Adedi	Birim Fiyatı
ÇP 5603	30x40x16,5	Galvaniz Taban Saclı	1	732,00 ₺
ÇP 5607	35x50x19,5	Galvaniz Taban Saclı	1	1.028,00 ₺
ÇP 5604	40x50x17,5	Galvaniz Taban Saclı	1	1.071,00 ₺
ÇP 5605	40x60x20	Galvaniz Taban Saclı	1	1.354,00 ₺
ÇP 5608	50x60x22	Galvaniz Taban Saclı	1	1.972,00 ₺
ÇP 5606	50x70x24,5	Galvaniz Taban Saclı	1	2.464,00 ₺
ÇP 5609	60x80x26	Galvaniz Taban Saclı	1	3.383,00 ₺
ÇP 5610	75x100x30	Galvaniz Taban Saclı	1	7.894,00 ₺

Şapkalı Şeffaf Panolar

Ürün Kodu	Ölçü (ExBxD)	Ürün Özellikleri	Koli Adedi	Birim Fiyatı
ÇP 5613	30x40x16,5	Galvaniz Taban Saclı	1	773,00 ₺
ÇP 5617	35x50x19,5	Galvaniz Taban Saclı	1	1.184,00 ₺
ÇP 5614	40x50x17,5	Galvaniz Taban Saclı	1	1.158,00 ₺
ÇP 5615	40x60x20	Galvaniz Taban Saclı	1	1.478,00 ₺
ÇP 5618	50x60x22	Galvaniz Taban Saclı	1	2.255,00 ₺
ÇP 5616	50x70x24,5	Galvaniz Taban Saclı	1	2.678,00 ₺
ÇP 5619	60x80x26	Galvaniz Taban Saclı	1	4.370,00 ₺

Anahtarlı Pano Kilidi (ABS Panolar için)

Ürün Kodu	Ürün Özellikleri	Koli Adedi	Birim Fiyatı
ÇP 5000	Plastik Pano Kilidi (Şifreli)	1	143,00 ₺
Y. PLS.0000001	Kilit Dili - Siyah	1	16,00 ₺
Y. PLS.0000002	Anahtar - Üçgen	1	16,00 ₺
Y. PLS.0000003	Kilit Göbeği - Üçgen	1	16,00 ₺
Yeni ÇP 5000 01	Kendinden Anahtarlı	1	30,00 ₺





ÇP 5405

Telefon Kutusu Çatılı

Ürün Kodu	Ölçü (ExBxD)	Ürün Özellikleri	Koli Adedi	Birim Fiyatı
ÇP 5402	25x33x13	50 Çiftli	1	585,00 ₺
ÇP 5403	30x40x16,5	100 Çiftli	1	845,00 ₺
ÇP 5407	35x50x19,5	200 Çiftli	1	1.186,00 ₺
ÇP 5404	40x50x17,5	300 Çiftli	1	1.235,00 ₺
ÇP 5405	40x60x20	400 Çiftli	1	2.082,00 ₺
ÇP 5408	50x60x22	460 Çiftli	1	2.276,00 ₺
ÇP 5406	50x70x24,5	500 Çiftli	1	2.845,00 ₺



ÇP 5415

Telefon Kutusu Regletli ve Çatılı

Ürün Kodu	Ölçü (ExBxD)	Ürün Özellikleri	Koli Adedi	Birim Fiyatı
ÇP 5412	25x33x13	50 Çiftli	1	1.084,00 ₺
ÇP 5413	30x40x16,5	100 Çiftli	1	1.490,00 ₺
ÇP 5417	35x50x19,5	200 Çiftli	1	3.112,00 ₺
ÇP 5414	40x50x17,5	300 Çiftli	1	3.640,00 ₺
ÇP 5415	40x60x20	400 Çiftli	1	3.982,00 ₺
ÇP 5418	50x60x22	460 Çiftli	1	5.204,00 ₺
ÇP 5416	50x70x24,5	500 Çiftli	1	6.180,00 ₺



ÇP 5430



ÇP 5432

Regletler ve Çatılar

Ürün Kodu	Ürün Özellikleri	Koli Adedi	Birim Fiyatı
ÇP 5430	Telefon Regleti (Kesmesiz)	1	80,00 ₺
ÇP 5431	Telefon Regleti (Kesmeli)	1	100,00 ₺
ÇP 5432	1 Çatı (Birim Fiyatı)	1	36,00 ₺



Opak Dış Kofra Kompak Kutuları

Ürün Kodu	Ölçü (ExBxD)	Ürün Özellikleri	Koli Adedi	Birim Fiyatı
ÇP 5505	25x33x13	Kompak Pano	1	603,00 ₺
ÇP 5506	30x40x16,5	Kompak Pano	1	829,00 ₺
ÇP 5507	35x50x19,5	Kompak Pano	1	1.225,00 ₺

\* Bir adet kompak yeri mevcuttur.



ÇP 5204



ÇP 5211



ÇP 5215



ÇP 5300



ÇP 5305



ÇP 5310

ÇP 5315

Opak Kapaklı Sayaç Panoları

Ürün Kodu	Ölçü (ExBxD)	Ürün Özellikleri	Koli Adedi	Birim Fiyatı
ÇP 5201	25x33x13	1 Mnf. Syç. 2 Sig.	1	663,00 ₺
ÇP 5202	30x40x16,5	1 Mnf. Syç. 15 Sig.	1	958,00 ₺
ÇP 5203	40x50x17,5	1 Trf. Syç. 6 Sig.	1	1.400,00 ₺
ÇP 5204	40x60x20	1 Trf. Syç. 20 Sig.	1	1.768,00 ₺

Şeffaf Kapaklı Sayaç Panoları

Ürün Kodu	Ölçü (ExBxD)	Ürün Özellikleri	Koli Adedi	Birim Fiyatı
ÇP 5211	25x33x13	1 Mnf. Syç. 2 Sig.	1	737,00 ₺
ÇP 5212	30x40x16,5	1 Mnf. Syç. 15 Sig.	1	1.019,00 ₺
ÇP 5213	40x50x17,5	1 Trf. Syç. 6 Sig.	1	1.548,00 ₺
ÇP 5214	40x60x20	1 Trf. Syç. 20 Sig.	1	1.932,00 ₺

Çatılı Sayaç Panoları

Ürün Kodu	Ölçü (ExBxD)	Ürün Özellikleri	Koli Adedi	Birim Fiyatı
ÇP 5205	35x50x20	1 Trf. Syç. 14 Sig. Opak Kapak	1	1.338,00 ₺
Yeni ÇP 5215	35x50x20	1 Trf. Syç. 14 Sig. Şeffaf Kapak	1	1.554,00 ₺

Şeffaf Kapaklı Polikarbonat

Ürün Kodu	Ölçü (ExBxD)	Ürün Özellikleri	Koli Adedi	Birim Fiyatı
ÇP 5300	170x350x100	Mnf. Elektronik Saat 6 Sig.	5	330,00 ₺
ÇP 5301	170x350x140	Mnf. Mekanik Saat 6 Sig.	4	362,00 ₺

Opak Kapaklı ABS Polikarbonat

Ürün Kodu	Ölçü (ExBxD)	Ürün Özellikleri	Koli Adedi	Birim Fiyatı
ÇP 5305	170x350x100	Mnf. Elektronik Saat 6 Sig.	5	320,00 ₺
ÇP 5306	170x350x140	Mnf. Mekanik Saat 6 Sig.	4	348,00 ₺

Kapaklı ABS Panolar

Ürün Kodu	Ölçü (ExBxD)	Ürün Özellikleri	Koli Adedi	Birim Fiyatı
ÇP 5310	240x460x132	Trf. Elektronik Saat 10 Sig. Şeffaf Kapak	4	588,00 ₺
ÇP 5315	240x460x132	Trf. Elektronik Saat 10 Sig. Opak Kapak	4	563,00 ₺





Ayaklı ABS Şantiye Panoları

Ürün Kodu	Ölçü (ExBxD)	Ürün Özellikleri	Koli Adedi	Birim Fiyatı
ÇP 5521	40x50x17,5	2 Trf. Priz, 2 Mnf 34 Ad. Sigorta-Opak Kapak	1	1.582,00₺



ÇP 5501

Ayaklı ABS Şantiye Panoları

Ürün Kodu	Ölçü (ExBxD)	Ürün Özellikleri	Koli Adedi	Birim Fiyatı
ÇP 5501	40x60x20	6 Ad. Priz, 34 Ad. Sigorta - Opak Kapak	1	1.951,00₺
ÇP 5511	40x60x20	6 Ad. Priz, 34 Ad. Sigorta - Şeffaf Kapak	1	2.150,00₺



ÇP 5512

Ayaklı ABS Şantiye Panoları

Ürün Kodu	Ölçü (ExBxD)	Ürün Özellikleri	Koli Adedi	Birim Fiyatı
ÇP 5502	50x70x24,5	1 Trifaze Sayaç, 8 Ad. Priz, 16 Ad. Sigorta-Opak Kapak	1	3.643,00₺
ÇP 5512	50x70x24,5	1 Trifaze Sayaç, 8 Ad. Priz, 16 Ad. Sigorta-Şeffaf Kapak	1	3.922,00₺



ÇP 5513

ABS Şapkalı Şantiye Panoları

Ürün Kodu	Ölçü (ExBxD)	Ürün Özellikleri	Koli Adedi	Birim Fiyatı
ÇP 5513	40x60x20	1 Trf. Syç, Pako+3 Mnf+1Trf Priz, 4+10 Sig.	1	2.055,00₺
ÇP 5514	50x60x20	1 Trf. Syç, TMŞ+3 Mnf+2Trf Priz, 4+10 Sig.	1	2.820,00₺



ÇP 5503

ABS Opak Kapaklı Şapkalı Şantiye Panoları

Ürün Kodu	Ölçü (ExBxD)	Ürün Özellikleri	Koli Adedi	Birim Fiyatı
ÇP 5503	40x60x20	1 Trf. Syç, Pako+3 Mnf+1Trf Priz, 4+10 Sig.	1	1.762,00₺
ÇP 5504	50x60x20	1 Trf. Syç, Tmş+3 Mnf+2Trf Priz, 4+10 Sig.	1	2.150,00₺

Buatlar

Ürün Kodu	Ölçü (ExBxD)	Ürün Özellikleri	Koli Adedi	Birim Fiyatı
ÇP 1029	80x120x50	IP54	22	33,00 ₺
ÇP 1030	100x100x50	IP54	18	35,00 ₺
ÇP 1035	110x110x70	IP54	12	47,00 ₺
ÇP 1041	150x110x70	IP54	9	63,00 ₺
ÇP 1032	150x150x70	IP54	10	82,00 ₺
ÇP 1042	190x145x80	IP65	10	104,00 ₺
ÇP 1043	250x200x90	IP65	12	178,00 ₺
ÇP 1044	310x230x130	IP65	6	280,00 ₺
ÇP 1045	400x300x130	IP65	6	412,00 ₺
ÇP 1046	400x480x140	IP65	4	613,00 ₺

\* Yüksek adetler doğrultusunda istenilen renklerde imal edilir.

Buatlar - Derin

Ürün Kodu	Ölçü (ExBxD)	Ürün Özellikleri	Koli Adedi	Birim Fiyatı
ÇP 1059	80x120x120	IP54	35	51,00 ₺
ÇP 1060	100x100x120	IP54	36	72,00 ₺
ÇP 1061	150x110x140	IP54	16	125,00 ₺
ÇP 1062	190x145x140	IP65	10	133,00 ₺
ÇP 1065	230x125x120	IP54	15	127,00 ₺
ÇP 1063	250x200x160	IP65	6	217,00 ₺
ÇP 1064	310x230x180	IP65	6	297,00 ₺

\* Yüksek adetler doğrultusunda istenilen renklerde imal edilir.

Buatlar

Ürün Kodu	Ölçü (ExBxD)	Ürün Özellikleri	Koli Adedi	Birim Fiyatı
ÇP 1047	130x230x85	IP54	16	104,00 ₺
ÇP 1048	130x350x85	IP54	14	145,00 ₺
ÇP 1049	130x460x85	IP54	8	184,00 ₺

\* Yüksek adetler doğrultusunda istenilen renklerde imal edilir.

Montaj Plakası

Ürün Kodu	Ölçü (ExBxD)	Ürün Özellikleri	Koli Adedi	Birim Fiyatı
ÇP 2042	190x145	1mm Galvaniz Sac	10	45,00 ₺
ÇP 2043	250x200	1mm Galvaniz Sac	10	65,00 ₺
ÇP 2044	310x230	1mm Galvaniz Sac	10	100,00 ₺
ÇP 2045	400x300	1mm Galvaniz Sac	10	167,00 ₺
ÇP 2046	400x480	1mm Galvaniz Sac	5	206,00 ₺

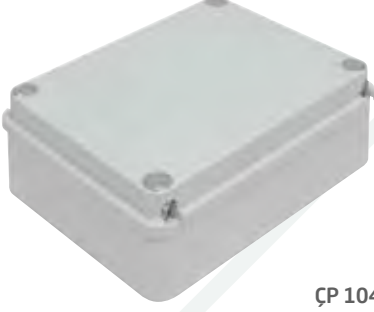

ÇP 1043



ÇP 1062



ÇP 1047

ÇP 1048

ÇP 1049





ÇP 1020

Kendinden Kırmalı Buatlar (İthal)

Ürün Kodu	Ölçü (ExBxD)	Ürün Özellikleri	Koli Adedi	Birim Fiyatı
ÇP 1020	90x43x40	Minibox IP55	456	24,00 ₺
ÇP 1021	75x75x40	Minibox IP55	280	27,00 ₺
ÇP 1022	85x85x40	Minibox IP55	224	29,00 ₺



ÇP 1236

Kendinden Kırmalı Buatlar

Ürün Kodu	Ölçü (ExBxD)	Ürün Özellikleri	Koli Adedi	Birim Fiyatı
ÇP 1236	Ø 70x40	IP44	60	18,00 ₺
ÇP 1237	Ø 85x45	IP44	60	23,00 ₺

\* Yüksek adetler doğrultusunda istenilen renklerde imal edilir.



ÇP 1252

Kendinden Kırmalı Buatlar

Ürün Kodu	Ölçü (ExBxD)	Ürün Özellikleri	Koli Adedi	Birim Fiyatı
ÇP 1238	80x80x40	IP44	40	23,00 ₺
ÇP 1239	80x120x50	IP54	22	33,00 ₺
ÇP 1240	100x100x50	IP54	18	35,00 ₺
ÇP 1235	110x110x70	IP54	10	47,00 ₺
ÇP 1251	150x110x70	IP54	9	63,00 ₺
Yeni ÇP 1232	150x150x70	IP54	10	82,00 ₺
ÇP 1252	190x145x80	IP65	10	104,00 ₺
ÇP 1253	250x200x90	IP65	12	178,00 ₺
ÇP 1254	310x230x130	IP65	6	280,00 ₺

\* Yüksek adetler doğrultusunda istenilen renklerde imal edilir.



ÇP 1263

Kendinden Kırmalı Buatlar - Derin

Ürün Kodu	Ölçü (ExBxD)	Ürün Özellikleri	Koli Adedi	Birim Fiyatı
ÇP 1259	80x120x120	IP54	35	51,00 ₺
ÇP 1260	100x100x120	IP54	36	72,00 ₺
ÇP 1261	150x110x140	IP54	16	125,00 ₺
ÇP 1262	190x145x140	IP65	10	133,00 ₺
ÇP 1263	250x200x160	IP65	6	217,00 ₺
ÇP 1264	310x230x180	IP65	6	297,00 ₺

\* Yüksek adetler doğrultusunda istenilen renklerde imal edilir.



ÇP 1037



ÇP 1038



ÇP 1040



ÇP 1363

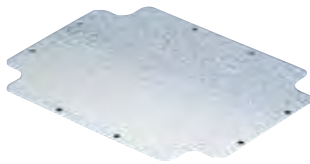

Tıpalı Buatlar - Yuvarlak

Ürün Kodu	Ölçü (ExBxD)	Ürün Özellikleri	Koli Adedi	Birim Fiyatı
ÇP 1036	Ø 70x40	IP44	60	21,00 ₺
ÇP 1037	Ø 85x45	IP44	40	25,00 ₺

\* Yüksek adetler doğrultusunda istenilen renklerde imal edilir.

Tıpalı Buatlar

Ürün Kodu	Ölçü (ExBxD)	Ürün Özellikleri	Koli Adedi	Birim Fiyatı
ÇP 1038	80x80x40	IP44	40	25,00 ₺
ÇP 1039	80x120x50	IP54	22	37,00 ₺

\* Yüksek adetler doğrultusunda istenilen renklerde imal edilir.

Tıpalı Buatlar

Ürün Kodu	Ölçü (ExBxD)	Ürün Özellikleri	Koli Adedi	Birim Fiyatı
ÇP 1040	100x100x50	IP54	18	39,00 ₺
ÇP 1055	110x110x70	IP54	12	53,00 ₺
ÇP 1051	150x110x70	IP54	9	70,00 ₺
Yeni ÇP 1072	150x150x70	IP54	10	88,00 ₺
ÇP 1052	190x145x80	IP65	10	110,00 ₺
ÇP 1053	250x200x90	IP65	12	194,00 ₺
ÇP 1054	310x230x130	IP65	6	306,00 ₺
ÇP 1056	400x480x120	IP65	4	638,00 ₺

\* Yüksek adetler doğrultusunda istenilen renklerde imal edilir.

Tıpalı Buatlar - Derin

Ürün Kodu	Ölçü (ExBxD)	Ürün Özellikleri	Koli Adedi	Birim Fiyatı
ÇP 1359	80x120x120	IP54	35	56,00 ₺
ÇP 1360	100x100x120	IP54	36	76,00 ₺
ÇP 1361	150x110x140	IP54	16	145,00 ₺
ÇP 1362	190x145x140	IP65	10	158,00 ₺
ÇP 1363	250x200x160	IP65	6	233,00 ₺
ÇP 1364	310x230x180	IP65	6	319,00 ₺

\* Yüksek adetler doğrultusunda istenilen renklerde imal edilir.

Montaj Plakası

Ürün Kodu	Ölçü (ExBxD)	Ürün Özellikleri	Koli Adedi	Birim Fiyatı
ÇP 2042	190x145	1mm Galvaniz Sac	10	45,00 ₺
ÇP 2043	250x200	1mm Galvaniz Sac	10	65,00 ₺
ÇP 2044	310x230	1mm Galvaniz Sac	10	100,00 ₺
ÇP 2045	400x300	1mm Galvaniz Sac	10	167,00 ₺
ÇP 2046	400x480	1mm Galvaniz Sac	5	206,00 ₺



ÇP 1142



ÇP 1163

Buatlar				
Ürün Kodu	Ölçü (ExBxD)	Ürün Özellikleri	Koli Adedi	Birim Fiyatı
Yeni ÇP 1132	150x150x70	IP54	10	104,00 ₺
ÇP 1141	150x110x70	IP65	10	86,00 ₺
ÇP 1142	190x145x80	IP65	10	110,00 ₺
ÇP 1143	250x200x90	IP65	12	217,00 ₺
ÇP 1144	310x230x130	IP65	6	318,00 ₺
ÇP 1145	400x300x130	IP65	6	484,00 ₺
ÇP 1146	400x480x140	IP65	4	688,00 ₺

\* Yüksek adetler doğrultusunda istenilen renklerde imal edilir.

Buatlar - Derin				
Ürün Kodu	Ölçü (ExBxD)	Ürün Özellikleri	Koli Adedi	Birim Fiyatı
ÇP 1161	150x110x140	IP54	16	141,00 ₺
ÇP 1162	190x145x140	IP65	10	176,00 ₺
ÇP 1163	250x200x160	IP65	6	268,00 ₺
ÇP 1164	310x230x180	IP65	6	345,00 ₺

\* Yüksek adetler doğrultusunda istenilen renklerde imal edilir.



Buatlar - Alev Yayımayan				
Ürün Kodu	Ölçü (ExBxD)	Ürün Özellikleri	Koli Adedi	Birim Fiyatı
Yeni ÇP 1237 Y	Ø 85 x 45	IP 44	60	31,00 ₺
Yeni ÇP 1238 Y	80x80x40	IP 44	40	33,00 ₺
Yeni ÇP 1035 Y	110x110x70	IP 54	12	76,00 ₺
Yeni ÇP 1041 Y	150x110x70	IP 54	9	147,00 ₺
Yeni ÇP 1042 Y	190x145x80	IP 65	10	204,00 ₺
Yeni ÇP 1043 Y	250x200x90	IP 65	12	294,00 ₺
Yeni ÇP 1044 Y	310x230x130	IP 65	6	317,00 ₺
Yeni ÇP 1065 Y	230x125x120	IP 54	15	194,00 ₺
Yeni ÇP 1047 Y	130x230x85	IP 54	16	164,00 ₺

\* Yüksek adetler doğrultusunda istenilen renklerde imal edilir.



ÇP 1452



ÇP 1473

Kendinden Kırmalı Buatlar

Ürün Kodu	Ölçü (ExBxD)	Ürün Özellikleri	Koli Adedi	Birim Fiyatı
ÇP 1451	150x110x70	IP54	9	86,00 ₺
Yeni ÇP 1432	150x150x70	IP54	10	104,00 ₺
ÇP 1452	190x145x80	IP65	10	110,00 ₺
ÇP 1453	250x200x90	IP65	12	217,00 ₺
ÇP 1454	310x230x130	IP65	6	318,00 ₺

\* Yüksek adetler doğrultusunda istenilen renklerde imal edilir.

Kendinden Kırmalı Buatlar - Derin

Ürün Kodu	Ölçü (ExBxD)	Ürün Özellikleri	Koli Adedi	Birim Fiyatı
ÇP 1471	150x110x140	IP54	16	141,00 ₺
ÇP 1472	190x145x140	IP65	10	176,00 ₺
ÇP 1473	250x200x160	IP65	6	268,00 ₺
ÇP 1474	310x230x180	IP65	6	345,00 ₺

\* Yüksek adetler doğrultusunda istenilen renklerde imal edilir.

RENK SEÇENEKLERİ



\* Yüksek adetler doğrultusunda kırmızı, siyah ve istenilen diğer renklerde imal edilir.

Montaj Plakası

Ürün Kodu	Ölçü (ExBxD)	Ürün Özellikleri	Koli Adedi	Birim Fiyatı
ÇP 2042	190x145	1mm Galvaniz Sac	10	45,00 ₺
ÇP 2043	250x200	1mm Galvaniz Sac	10	65,00 ₺
ÇP 2044	310x230	1mm Galvaniz Sac	10	100,00 ₺
ÇP 2045	400x300	1mm Galvaniz Sac	10	82,00 ₺

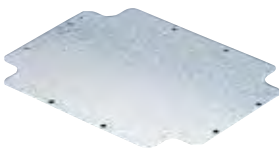





ÇP 1153



ÇP 1461

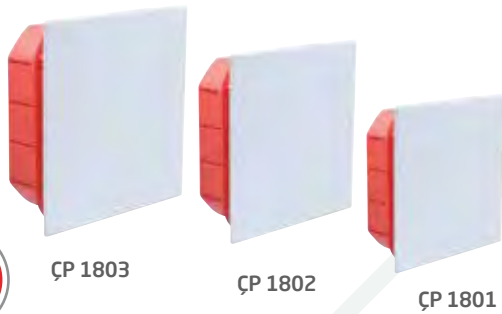

ÇP 1803

ÇP 1802

ÇP 1801



ÇP 1808

ÇP 1807

ÇP 1806

Tıpalı Buatlar

Ürün Kodu	Ölçü (ExBxD)	Ürün Özellikleri	Koli Adedi	Birim Fiyatı
ÇP 1151	150x110x70	IP54	9	96,00₺
Yeni ÇP 1172	150x150x70	IP54	10	115,00₺
ÇP 1152	190x145x80	IP65	10	123,00₺
ÇP 1153	250x200x90	IP65	12	229,00₺
ÇP 1154	310x230x130	IP65	6	358,00₺
ÇP 1156	400x480x140	IP65	4	715,00₺

\* Yüksek adetler doğrultusunda istenilen renklerde imal edilir.

Tıpalı Buatlar

Ürün Kodu	Ölçü (ExBxD)	Ürün Özellikleri	Koli Adedi	Birim Fiyatı
ÇP 1461	150x110x140	IP54	16	145,00₺
ÇP 1462	190x145x140	IP65	10	181,00₺
ÇP 1463	250x200x160	IP65	6	280,00₺
ÇP 1464	310x230x180	IP65	6	370,00₺

\* Yüksek adetler doğrultusunda istenilen renklerde imal edilir.

Montaj Plakası

Ürün Kodu	Ölçü (ExBxD)	Ürün Özellikleri	Koli Adedi	Birim Fiyatı
ÇP 2042	190x145	1mm Galvaniz Sac	10	45,00₺
ÇP 2043	250x200	1mm Galvaniz Sac	10	65,00₺
ÇP 2044	310x230	1mm Galvaniz Sac	10	100,00₺
ÇP 2045	400x300	1mm Galvaniz Sac	10	82,00₺
ÇP 2046	400x480	1mm Galvaniz Sac	5	206,00₺

Sıva Altı Buatlar

Ürün Kodu	Ölçü (ExBxD)	Ürün Özellikleri	Koli Adedi	Birim Fiyatı
ÇP 1801	85x85x45	IP40	96	14,00₺
ÇP 1802	100x100x45	IP40	76	21,00₺
ÇP 1803	130x130x55	IP40	37	28,00₺
ÇP 1804	160x160x65	IP40	20	45,00₺
ÇP 1805	200x200x70	IP40	12	70,00₺
Yeni ÇP 1806	192x152x70	IP40	40	60,00₺
Yeni ÇP 1807	294x152x70	IP40	30	120,00₺
Yeni ÇP 1808	392x152x70	IP40	30	179,00₺

YENİ





**Kombinasyon Kutuları Açılı Model Sigortalı Klemensli**

Ürün Kodu	Ölçü (ExBxD)	Ürün Özellikleri	Koli Adedi	Birim Fiyatı
ÇP 6000	130x240x105	6 Sigorta Takılabilir (Boş)	14	160,00 ₺



**Kombinasyon Kutuları Açılı Model Sigortalı Klemensli**

Ürün Kodu	Ölçü (ExBxD)	Ürün Özellikleri	Koli Adedi	Birim Fiyatı
ÇP 6001	230x300x115	11 Sigorta Takılabilir (Boş)	6	250,00 ₺



**Kombinasyon Kutuları Düz Model Sigortalı Klemensli**

Ürün Kodu	Ölçü (ExBxD)	Ürün Özellikleri	Koli Adedi	Birim Fiyatı
ÇP 6004	130x240x100	6 Sigorta Takılabilir (Boş)	15	160,00 ₺



**Kombinasyon Kutuları Düz Model Sigortalı Klemensli**

Ürün Kodu	Ölçü (ExBxD)	Ürün Özellikleri	Koli Adedi	Birim Fiyatı
ÇP 6005	180x360x115	6 Sigorta Takılabilir (Boş)	7	250,00 ₺



ÇP 6009

**Kombinasyon Kutuları Düz Model Sigortalı Klemensli**

Ürün Kodu	Ölçü (ExBxD)	Ürün Özellikleri	Koli Adedi	Birim Fiyatı
ÇP 6006	230x300x115	11 Sigorta Takılabilir (Boş)	6	250,00 ₺
Yeni ÇP 6008	250x360x125	12 Sigorta Takılabilir (Boş)	4	867,00 ₺
Yeni ÇP 6010	330x330x155	16 Sigorta Takılabilir (Boş)	1	1.010,00 ₺
Yeni ÇP 6007	330x500x155	16 Sigorta Takılabilir (Boş)	4	1.433,00 ₺
Yeni ÇP 6009	330x685x155	32 Sigorta Takılabilir (Boş)	1	2.075,00 ₺



**Kombinasyon Kutuları Düz Model Sigortalı Klemensli**

Ürün Kodu	Ölçü (ExBxD)	Ürün Özellikleri	Koli Adedi	Birim Fiyatı
ÇP 6011	130x350x105	6 Sigorta Takılabilir (Boş)	10	250,00 ₺



**Kombinasyon Kutuları Düz Model Sigortalı Klemensli**

Ürün Kodu	Ölçü (ExBxD)	Ürün Özellikleri	Koli Adedi	Birim Fiyatı
ÇP 6012	130x460x105	6 Sigorta Takılabilir (Boş)	8	255,00 ₺



ÇP 6020

Kombinasyon Kutuları Açılı Model Montajlı IP54

Ürün Kodu	Ölçü (ExBxD)	Ürün Özellikleri	Birim Fiyatı
ÇP 6020	130x240x105	Makine Prizi 3x25 ön+Pano Prizi 1x16 yan (2)	295,00 ₺
ÇP 6021	130x240x105	Makine Prizi 3x32 ön+Pano Prizi 1x16 yan (2)	302,00 ₺
ÇP 6022	130x240x105	Makine Prizi 5x32 ön+Pano Prizi 1x16 yan (2)	495,00 ₺



ÇP 6024

Kombinasyon Kutuları Açılı Model Montajlı IP54

Ürün Kodu	Ölçü (ExBxD)	Ürün Özellikleri	Birim Fiyatı
ÇP 6023	230x300x115	Makine Prizi 3x25 ön (2)+Pano Prizi 1x16 yan (2)	484,00 ₺
ÇP 6024	230x300x115	Makine Prizi 5x32 ön (2)+Pano Prizi 1x16 yan (2)	665,00 ₺
ÇP 6025	230x300x115	Makine Prizi 3x25 ön (2)+Pano Prizi 1x16 yan (4)	518,00 ₺
ÇP 6026	230x300x115	Makine Prizi 5x32 ön (2)+Pano Prizi 1x16 yan (4)	700,00 ₺

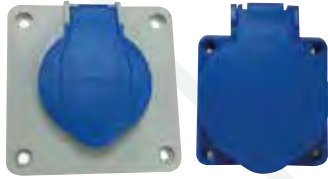

ÇP 6902

ÇP 6901

Monafaze Prizler

Ürün Kodu	Ürün Özellikleri	Koli Adedi	Birim Fiyatı
ÇP 6901	1x16 Pano Prizi (16A) Mavi	40	29,00 ₺
ÇP 6902	1x16 Makine Prizi (16A) Mavi	35	39,00 ₺



Trifaze Prizler

Ürün Kodu	Ürün Özellikleri	Koli Adedi	Birim Fiyatı
ÇP 6903	3x25 Trifaze Priz	20	50,00 ₺
ÇP 6904	5x32 Trifaze Priz	10	95,00 ₺



ÇP 10936



\* Tüm sigorta kutularımızın camları PC hammaddeden üretilmiştir.  
**KIRILMAZ.**

Şeffaf Kapaklı Plastik Gövdeli Sigorta Kutuları IP 40 (Sıva Altı)

Ürün Kodu	Ürün Özellikleri	Ölçü (ExBxD)	Koli Adedi	Birim Fiyatı
ÇP 10908	8'li Sigorta Kutusu - Klemensli	219x184x89	20	169,00 ₺
ÇP 10912	12'li Sigorta Kutusu - Klemensli	305x237x80	12	225,00 ₺
ÇP 10918	18'li Sigorta Kutusu - Klemensli	440x273x80	10	352,00 ₺
Yeni ÇP 10924-1	24 'lü (12x2) Sigorta Kutusu Sabit Perdeli	305x330x85	10	435,00 ₺
ÇP 10924	24'lü (12x2) Sigorta Kutusu - Klemensli	330x347x89	10	460,00 ₺
ÇP 10936	36'lı (12x3) Sigorta Kutusu - Klemensli	305x544x87	10	654,00 ₺
ÇP 10936-1	36'lı (18x2) Sigorta Kutusu - Klemensli	440x480x85	10	678,00 ₺
ÇP 10954	54'lü (18x3) Sigorta Kutusu	440x654x95	4	1.090,00 ₺
ÇP 10972	72'li (18x4) Sigorta Kutusu	440x855x95	4	1.452,00 ₺

Opak Kapaklı Plastik Gövdeli Sigorta Kutuları IP 40 (Sıva Altı)

Ürün Kodu	Ürün Özellikleri	Ölçü (ExBxD)	Koli Adedi	Birim Fiyatı
ÇP 12908	8'li Sigorta Kutusu - Klemensli	219x184x89	20	231,00 ₺
ÇP 12912	12'li Sigorta Kutusu - Klemensli	305x237x80	12	326,00 ₺
ÇP 12918	18'li Sigorta Kutusu - Klemensli	440x273x80	10	464,00 ₺
Yeni ÇP 12924-1	24 'lü (12x2) Sigorta Kutusu Sabit Perdeli	305x330x85	10	556,00 ₺
ÇP 12924	24'lü (12x2) Sigorta Kutusu - Klemensli	330x347x89	10	580,00 ₺
ÇP 12936	36'lı (12x3) Sigorta Kutusu - Klemensli	305x544x87	10	812,00 ₺
ÇP 12936-1	36'lı (18x2) Sigorta Kutusu - Klemensli	440x480x85	10	834,00 ₺
ÇP 12954	54'lü (18x3) Sigorta Kutusu	440x654x95	4	1.320,00 ₺
ÇP 12972	72'li (18x4) Sigorta Kutusu	440x855x95	4	1.694,00 ₺

Siyah Kapaklı Plastik Gövdeli Sigorta Kutuları IP 40 (Sıva Altı)

Ürün Kodu	Ürün Özellikleri	Ölçü (ExBxD)	Koli Adedi	Birim Fiyatı
ÇP 12908B	8'li Sigorta Kutusu - Klemensli	219x184x89	20	231,00 ₺
ÇP 12912B	12'li Sigorta Kutusu - Klemensli	305x237x80	12	326,00 ₺
ÇP 12918B	18'li Sigorta Kutusu - Klemensli	440x273x80	10	464,00 ₺
Yeni ÇP 12924-1B	24 'lü (12x2) Sigorta Kutusu Sabit Perdeli	305x330x85	10	556,00 ₺
ÇP 12924B	24'lü (12x2) Sigorta Kutusu - Klemensli	330x347x89	10	580,00 ₺
ÇP 12936B	36'lı (12x3) Sigorta Kutusu - Klemensli	305x544x87	10	812,00 ₺
ÇP 12936-1B	36'lı (18x2) Sigorta Kutusu - Klemensli	440x480x85	10	834,00 ₺
ÇP 12954B	54'lü (18x3) Sigorta Kutusu	440x654x95	4	1.320,00 ₺
ÇP 12972B	72'li (18x4) Sigorta Kutusu	440x855x95	4	1.694,00 ₺





YENİ



Metal  
Gövdeli

Şeffaf Kapaklı Metal Gövdeli Sigorta Kutuları

Ürün Kodu	Ürün Özellikleri	Ölçü (ExBxD)	Koli Adedi	Birim Fiyatı
ÇP 10936-M2	Şeffaf Kapaklı, Metal Gövdeli 36'lı (12x3)	305x544x87	10	1.120,00₺
ÇP 10954-M1	Şeffaf Kapaklı, Metal Gövdeli 54'lü (18x3)	440x654x95	4	1.500,00₺
ÇP 10972-M1	Şeffaf Kapaklı, Metal Gövdeli 72 Li (18X4)	440x855x95	4	1.950,00₺
ÇP 14972-M1	Opak Şeffaf, Metal Gövdeli 72 Li (18X4)	440x855x95	4	2.050,00₺

\*Zayıf akım bölümü opsiyonel olduğundan talep edildiğinde, 1 sıra otomat bölümü zayıf akım bölümüne çevrilir.

\* Tüm sigorta kutularımızın camları PC hammaddeden üretilmiştir.

**KIRILMAZ.**



YENİ



Metal  
Gövdeli

Opak Kapaklı Metal Gövdeli Sigorta Kutuları

Ürün Kodu	Ürün Özellikleri	Ölçü (ExBxD)	Koli Adedi	Birim Fiyatı
ÇP 12936-M2	Opak Kapaklı, Metal Gövdeli 36'lı (12x3)	305x544x87	10	1.125,00₺
ÇP 12954-M1	Opak Kapaklı, Metal Gövdeli 54 Lü (18X3)	440x654x95	4	1.580,00₺
ÇP 12972-M1	Opak Kapaklı, Metal Gövdeli 72 Li (18X4)	440x855x95	4	2.050,00₺

\*Zayıf akım bölümü opsiyonel olduğundan talep edildiğinde, 1 sıra otomat bölümü zayıf akım bölümüne çevrilir.

\* Tüm sigorta kutularımızın camları PC hammaddeden üretilmiştir.

**KIRILMAZ.**



Zayıf Akım Kapağı



Taban Sacı



Seperatör



Wifi Cebi

\*Zayıf akım bölümünde kullanılacak materyallerin tamamı opsiyoneldir.





#### Wifi Cebi

Ürün Kodu	Ürün Özellikleri	Koli Adedi	Birim Fiyatı
02.Y.SET.WIFI001.0	24 - 36 - 54 - 72'li Modüller için uygundur	1	110,00₺

\* Opsiyonel olarak isteğe göre temin edilir.



#### S.A. Montaj Plakası

Ürün Kodu	Ürün Özellikleri	Koli Adedi	Birim Fiyatı
02.Y.SET.MPT001.0	S.A. Montaj Plakası TK 24- 36 Modül için uygundur	1	113,00 ₺
02.Y.SET.MPT002.0	S.A. Montaj Plakası TK 54 Modül için uygundur	1	168,00 ₺
02.Y.SET.MPT003.0	S.A. Montaj Plakası TK 72 Modül için uygundur	1	377,00 ₺

\* Opsiyonel olarak isteğe göre temin edilir.



#### Seperatör

Ürün Kodu	Ölçü (ExBxD)	Koli Adedi	Birim Fiyatı
ÇP 12001	12 modül için uygundur	1	46,00₺
ÇP 12002	18 modül için uygundur	1	50,00₺

\* Opsiyonel olarak isteğe göre temin edilir.



#### Zayıf Akım Kapağı

Ürün Kodu	Ürün Özellikleri	Ölçü (ExBxD)	Koli Adedi	Birim Fiyatı
ÇP 13912	Zayıf Akım Kapağı	12 modüle uygundur	1	48,00 ₺
ÇP 13918	Zayıf Akım Kapağı	18 modüle uygundur	1	73,00 ₺

\* Opsiyonel olarak isteğe göre temin edilir.



ÇP 30908

YENİ

Şeffaf Kapaklı Kutular (Sıva Üstü)

Ürün Kodu	Ürün Özellikleri	Ölçü (ExBxD)	Koli Adedi	Birim Fiyatı
ÇP 30908	8' li SÜ Sigorta Kutusu-Klemensli	219x184x89	20	253,00 ₺
ÇP 30912	12' li SÜ Sigorta Kutusu-Klemensli	305x237x80	12	325,00 ₺
ÇP 30924-1	24'lü SÜ Sigorta Kutusu-Klemensli	440x273x80	10	785,00 ₺
ÇP 30924	24'lü ( 12X2 ) SÜ Sigorta Kutusu-Klemensli	305x394x85	10	688,00 ₺
ÇP 30936	36'lı (12X3) SÜ Sigorta Kutusu-Klemensli	305x544x87	10	1.089,00 ₺
ÇP 30936-1	36'lı (18X2) SÜ Sigorta Kutusu-Klemensli	440x480x85	10	1.162,00 ₺
ÇP 30954	54'lü (18X3) SÜ Sigorta Kutusu	440x654x95	4	1.815,00 ₺
ÇP 30972	72 Li (18X4) SÜ Sigorta Kutusu	440x855x95	4	2.904,00 ₺

\* Tüm sigorta kutularımızın camları PC hammaddeden üretilmiştir.  
**KIRILMAZ.**



ÇP 32908

YENİ

Opak Kapaklı Kutular (Sıva Üstü)

Ürün Kodu	Ürün Özellikleri	Ölçü (ExBxD)	Koli Adedi	Birim Fiyatı
ÇP 32908	8' li SÜ Sigorta Kutusu-Klemensli	219x184x89	20	277,00 ₺
ÇP 32912	12' li SÜ Sigorta Kutusu-Klemensli	305x237x80	12	358,00 ₺
ÇP 32924-1	24'lü SÜ Sigorta Kutusu-Klemensli	440x273x80	10	810,00 ₺
ÇP 32924	24'lü ( 12X2 ) SÜ Sigorta Kutusu-Klemensli	305x394x85	10	712,00 ₺
ÇP 32936	36'lı (12X3) SÜ Sigorta Kutusu-Klemensli	305x544x87	10	1.113,00 ₺
ÇP 32936-1	36'lı (18X2) SÜ Sigorta Kutusu-Klemensli	440x480x85	10	1.194,00 ₺
ÇP 32954	54'lü (18X3) SÜ Sigorta Kutusu	440x654x95	4	1.863,00 ₺
ÇP 32972	72 Li (18X4) SÜ Sigorta Kutusu	440x855x95	4	3.025,00 ₺

\* Tüm sigorta kutularımızın camları PC hammaddeden üretilmiştir.  
**KIRILMAZ.**



ÇP 32908 B

YENİ

Siyah Opak Kapaklı Kutular (Sıva Üstü)

Ürün Kodu	Ürün Özellikleri	Ölçü (ExBxD)	Koli Adedi	Birim Fiyatı
ÇP 32908 B	8' li SÜ Sigorta Kutusu-Klemensli	219x184x89	20	277,00 ₺
ÇP 32912 B	12' li SÜ Sigorta Kutusu-Klemensli	305x237x80	12	358,00 ₺
ÇP 32924-1 B	24'lü SÜ Sigorta Kutusu-Klemensli	440x273x80	10	810,00 ₺
ÇP 32924 B	24'lü ( 12X2 ) SÜ Sigorta Kutusu-Klemensli	305x394x85	10	712,00 ₺
ÇP 32936-1 B	36'lı (12X3) SÜ Sigorta Kutusu-Klemensli	305x544x87	10	1.113,00 ₺
ÇP 32936 B	36'lı (18X2) SÜ Sigorta Kutusu-Klemensli	440x480x85	10	1.194,00 ₺
ÇP 32954 B	54'lü (18X3) SÜ Sigorta Kutusu	440x654x95	4	1.863,00 ₺
ÇP 32972 B	72 Li (18X4) SÜ Sigorta Kutusu	440x855x95	4	3.025,00 ₺

\* Tüm sigorta kutularımızın camları PC hammaddeden üretilmiştir.  
**KIRILMAZ.**



ÇP 3902

IP 65 Sıva Üstü Sigorta Kutuları

Ürün Kodu	Ölçü ExBxD	Ürün Özellikleri	Koli Adedi	Birim Fiyatı
ÇP 3902	100x171x100	2'li Sigorta Kutusu	30	297,00 ₺
ÇP 3904	145x215x110	4'lü Sigorta Kutusu	17	426,00 ₺
ÇP 3908	235x215x110	8'li Sigorta Kutusu	9	486,00 ₺
ÇP 3912	310x215x110	12'li Sigorta Kutusu	7	594,00 ₺
ÇP 3926	310x410x150	26'lı Sigorta Kutusu	5	1.122,00 ₺
ÇP 3942	310x565x150	42'li Sigorta Kutusu	4	1.399,00 ₺

\* Tüm sigorta kutularımızın camları PC hammaddeden üretilmiştir.  
**KIRILMAZ.**



## Benefit Serisi

KIRILMAZI!  
CAM

YENİ



### Sıva Üstü Plastik Sigorta Kutuları Klemensli

Ürün Kodu	Ölçü ExBxD	Ürün Özellikleri	Koli Adedi	Birim Fiyatı
Yeni ÇP 11905	150x180x100	1x5'li Sigorta Kutusu	24	100,00 ₺
Yeni ÇP 11908	200x180x100	1x8'li Sigorta Kutusu	24	128,00 ₺
Yeni ÇP 11912	310x190x100	1x12'li Sigorta Kutusu	12	170,00 ₺
Yeni ÇP 11924	310x380x100	24'lü (2x12) Sig. Kutusu	12	275,00 ₺
Yeni ÇP 11945	330x460x90	45'li (3x15) Sig. Kutusu	10	450,00 ₺

\* Tüm sigorta kutularımızın camları PC hammaddeden üretilmiştir.

KIRILMAZI!  
CAM

YENİ



### Sıva Altı Plastik Sigorta Kutuları Klemensli

Ürün Kodu	Ölçü ExBxD	Ürün Özellikleri	Koli Adedi	Birim Fiyatı
Yeni ÇP 1905	150x140x60	5'li Sigorta Kutusu	24	90,00 ₺
Yeni ÇP 1908	210x170x90	8'li Sigorta Kutusu	24	126,00 ₺
Yeni ÇP 1912	290x170x90	12'li Sigorta Kutusu	12	158,00 ₺
Yeni ÇP 1924	310x350x90	24'lü (2x12) Sig. Kutusu	12	250,00 ₺
Yeni ÇP 1936	310x480x90	36'li (3x12) Sig. Kutusu	10	400,00 ₺

\* Tüm sigorta kutularımızın camları PC hammaddeden üretilmiştir.

### Sıva Üstü Mühürlü V Otomat Kutuları



Ürün Kodu	Ürün Özellikleri	Ölçü (ExBxD)	Koli Adedi	Birim Fiyatı
ÇP 01011	1'li Sigorta Kutusu	3x14x6	140	16,00 ₺
ÇP 01012	1/2'li Sigorta Kutusu	5x14x6	100	18,00 ₺
ÇP 01034	3/4'lü Sigorta Kutusu	8x14x6	56	25,00 ₺
ÇP 01035	4/8'li Sigorta Kutusu	12x14x6	28	52,00 ₺

### İzoleli Nötr Toprak Klemensleri

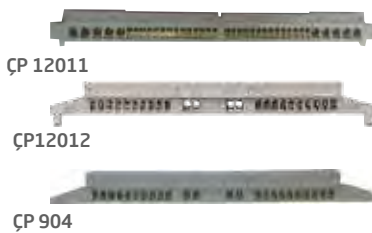

Ürün Kodu	Ürün Özellikleri	Ölçü (ExBxD)	Koli Adedi	Birim Fiyatı
ÇP 12011	Toprak Nötr Klemensi	12 Modüle Uygun	1	110,00 ₺
ÇP 12012	Toprak Nötr Klemensi	18 Modüle Uygun	1	170,00 ₺
ÇP 904	Toprak Nötr Klemensi	24 Modüle Uygun	İnce Tip	140,00 ₺



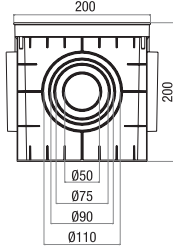

20x20x20 Termoplastik Yeraltı Buat ve Rögar Kapakları

Ürün Kodu	Ölçü (ExBxD)	Renk	Ürün Özellikleri	Birim Fiyatı
ÇP 202020	20x20x20	■	Yeraltı Buat + Düz Gri Kapak	70,00 ₺
ÇP 202021	20x20x20	■	Yeraltı Buat kapaksız	53,00 ₺
ÇP 202023	20x20x20	■	Düz Gri kapak	19,00 ₺
ÇP 202024	20x20x20	■	Izgaralı Gri kapak	19,00 ₺
ÇP 202025	20x20x20	■	Düz Yeşil kapak	23,00 ₺
ÇP 202026	20x20x20	■	Izgaralı Yeşil kapak	23,00 ₺

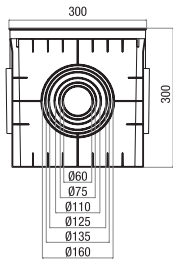

30x30x30 Termoplastik Yeraltı Buat ve Rögar Kapakları

Ürün Kodu	Ölçü (ExBxD)	Renk	Ürün Özellikleri	Birim Fiyatı
ÇP 303030	30x30x30	■	Yeraltı Buat + Düz Gri Kapak	145,00 ₺
ÇP 303031	30x30x30	■	Yeraltı Buat kapaksız	95,00 ₺
ÇP 303034	30x30x30	■	Düz Gri kapak	52,00 ₺
ÇP 303035	30x30x30	■	Izgaralı Gri kapak	52,00 ₺
ÇP 303036	30x30x30	■	Düz Yeşil kapak	57,00 ₺
ÇP 303037	30x30x30	■	Izgaralı Yeşil kapak	57,00 ₺

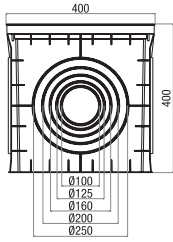

40x40x40 Termoplastik Yeraltı Buat ve Rögar Kapakları

Ürün Kodu	Ölçü (ExBxD)	Renk	Ürün Özellikleri	Birim Fiyatı
ÇP 404040	40x40x40	■	Yeraltı Buat + Düz Gri Kapak	312,00 ₺
ÇP 404041	40x40x40	■	Yeraltı Buat kapaksız	205,00 ₺
ÇP 404044	40x40x40	■	Düz Gri kapak	110,00 ₺
ÇP 404045	40x40x40	■	Izgaralı Gri kapak	110,00 ₺
ÇP 404046	40x40x40	■	Düz Yeşil kapak	120,00 ₺
ÇP 404047	40x40x40	■	Izgaralı Yeşil kapak	120,00 ₺

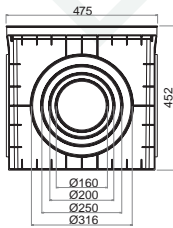

50x50x50 Termoplastik Yeraltı Buat ve Rögar Kapakları

Ürün Kodu	Ölçü (ExBxD)	Renk	Ürün Özellikleri	Birim Fiyatı
ÇP 505050	48x48x45	■	Yeraltı Buat + Düz Gri Kapak	560,00 ₺
ÇP 505051	47,5x47,5x45	■	Yeraltı Buat kapaksız	350,00 ₺
ÇP 505054	48x48x45	■	Düz Gri kapak	220,00 ₺
ÇP 505056	48x48x45	■	Düz Yeşil kapak	225,00 ₺

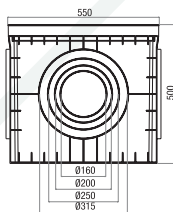

55x55x50 Termoplastik Yeraltı Buat ve Rögar Kapakları

Ürün Kodu	Ölçü (ExBxD)	Renk	Ürün Özellikleri	Birim Fiyatı
ÇP 555550	55x55x50	■	Yeraltı Buat + Düz Gri Kapak	760,00 ₺
ÇP 555551	55x55x50	■	Yeraltı Buat kapaksız	535,00 ₺
ÇP 555554	55x55x50	■	Düz Gri kapak	230,00 ₺
ÇP 555555	55x55x50	■	Izgaralı Gri kapak	230,00 ₺
ÇP 555556	55x55x50	■	Düz Yeşil kapak	275,00 ₺
ÇP 555557	55x55x50	■	Izgaralı Yeşil kapak	275,00 ₺



**36x26x32 Termoplastik Yeraltı Buat ve Rögar Kapakları**

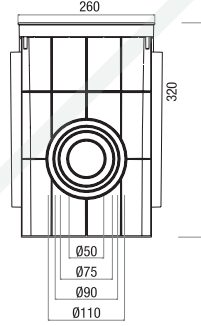

Ürün Kodu	Ölçü (ExBxD)	Renk	Ürün Özellikleri	Birim Fiyatı
ÇP 362633	36x26x32	■	Yeraltı Buat kapaksız	176,00₺
ÇP 362634	36x26x32	■	Düz Gri kapak	102,00₺
ÇP 362635	36x26x32	■	Izgaralı Gri kapak	102,00₺
ÇP 362636	36x26x32	■	Düz Yeşil kapak	108,00₺
ÇP 362637	36x26x32	■	Izgaralı Yeşil kapak	108,00₺

**30x30x30 Termoplastik Yeraltı Buat ve Rögar Kapakları**

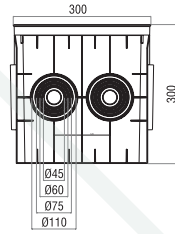

Ürün Kodu	Ölçü (ExBxD)	Renk	Ürün Özellikleri	Birim Fiyatı
ÇP 303033	30x30x30	■	Yeraltı Buatı 6 Çık. Kapaksız	113,00₺
ÇP 303034	30x30x30	■	Düz Gri Kapak	52,00₺

**40x40x40 Termoplastik Yeraltı Buat ve Rögar Kapakları**

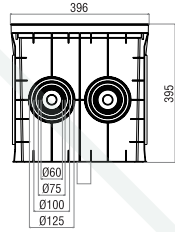

Ürün Kodu	Ölçü (ExBxD)	Renk	Ürün Özellikleri	Birim Fiyatı
ÇP 404043	40x40x40	■	Yeraltı Buatı 6 Çık. Kapaksız	210,00₺
ÇP 404044	40x40x40	■	Düz Gri Kapak	110,00₺

**50x50x50 Termoplastik Yeraltı Buat ve Rögar Kapakları**

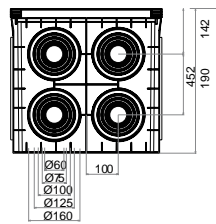

Ürün Kodu	Ölçü (ExBxD)	Renk	Ürün Özellikleri	Birim Fiyatı
ÇP 505053	48x48x45	■	Yeraltı Buatı 10 Çık. Kapaksız	360,00₺
ÇP 505054	48x48x45	■	Düz Gri Kapak	220,00₺

**55x55x50 Termoplastik Yeraltı Buat ve Rögar Kapakları**

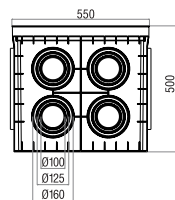

Ürün Kodu	Ölçü (ExBxD)	Renk	Ürün Özellikleri	Birim Fiyatı
ÇP 555553	55x55x50	■	Yeraltı Buatı 10 Çık. Kapaksız	590,00₺
ÇP 555554	55x55x50	■	Düz Gri Kapak	230,00₺



Termoplastik Yeraltı Buat ve Rögar Kapağı

Ürün Kodu	Ölçü (ExBxD)	Ürün Özellikleri	Birim Fiyatı
ÇP 202022	20x20x20	Yeraltı Buat Gri Kapaklı Düz	56,00 ₺
ÇP 303039	30x30x30	Yeraltı Buat Gri Kapaklı Düz	105,00 ₺

Termoplastik Yeraltı Rögar Kapağı ve Çerçevesi

Ürün Kodu	Ölçü (ExBxD)	Ürün Özellikleri	Birim Fiyatı
ÇP 202028	20x20x3	Rögar Kapağı ve Çerçevesi	44,00 ₺
ÇP 303038	30x30x4	Rögar Kapağı ve Çerçevesi	100,00 ₺
ÇP 404048	40x40x4,5	Rögar Kapağı ve Çerçevesi	143,00 ₺
ÇP 484848	48x48x40	Rögar Kapağı ve Çerçevesi	290,00 ₺
ÇP 555558	55x55x6,5	Rögar Kapağı ve Çerçevesi	360,00 ₺



ÇP 202023 K



ÇP 303034 K



ÇP 404044 K



ÇP 555554 K



Termoplastik Rögar Kapakları (Kalın)

Ürün Kodu	Ölçü (ExBxD)	Renk	Ürün Özellikleri	Birim Fiyatı
ÇP 202023 K	20x20x20	■	Düz Gri Kapak (Kalın)	38,00 ₺
ÇP 303034 K	30x30x30	■	Düz Gri Kapak (Kalın)	107,00 ₺
ÇP 404044 K	40x40x40	■	Düz Gri Kapak (Kalın)	192,00 ₺
ÇP 555554 K	55x55x50	■	Düz Gri Kapak (Kalın)	435,00 ₺
ÇP 202025 K	20x20x20	■	Düz Yeşil Kapak (Kalın)	47,00 ₺
ÇP 303036 K	30x30x30	■	Düz Yeşil Kapak (Kalın)	137,00 ₺
ÇP 404046 K	40x40x40	■	Düz Yeşil Kapak (Kalın)	239,00 ₺
ÇP 555556 K	55x55x50	■	Düz Yeşil Kapak (Kalın)	552,00 ₺





## Kullanım Alanları

Marina, Şantiye, Park, Bahçe,  
Piknik Alanı, Çadır ve Karavan Turizmi

### TEKNİK ÖZELLİKLER

- %100 TAŞIMA KOLAYLIĞI
- PANO BEYAZ GRİ
- PANO ÜZERİNDE DELME VE KESME İŞLEMİ YAPILABİLİR.
- PASLANMAZ, ÇÜRÜMEZ, BOYA BAKIM GEREKTİRMEZ.
- ELEKTRİK İLETMEZ YALITKANDIR.
- DARBELERE VE ASİTLERE KARŞI DAYANIKLIDIR.
- ULTRAVİOLE GÜNEŞ IŞINLARI, SU, NEM, MAK.%80 ISI GİBİ ATMOSFER ŞARTLARINA DAYANIKLIDIR.
- PANO TEMİZLİĞİ KOLAYDIR.
- GÖRSEL ÜZERİNDEKİ PRİZLER VE OTOMATLAR TEMSİLİDİR, İHTİYACA GÖRE MONTAJ YAPILMAKTADIR.



Arka Bölümüne elektronik elektrik sayacı takılabilir.

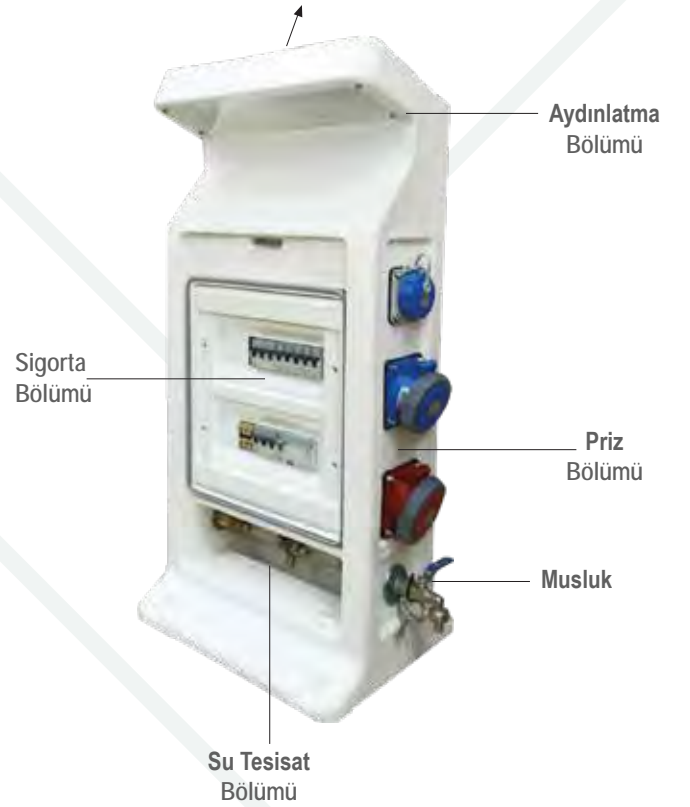

### Marina Panoları

Ürün Kodu	Ölçü (ExBxD)	Ürün Özellikleri	Koli Adedi	Birim Fiyatı
ÇP 9090	43x89x18	Boş	1	6.700,00 ₺

# POLYESTER PANOLAR





ÇP 504

#### Galvaniz Taban Saclı Panolar

Ürün Kodu	Ölçü (ExBxD)	Ürün Özellikleri	Koli Adedi	Birim Fiyatı
ÇP 501	300 x 200 x 150	IP 41	1	415 ₺
ÇP 503	250 x 300 x 155	IP 54	1	486 ₺
ÇP 504	300 x 400 x 180	IP 54	1	600 ₺
ÇP 505	400 x 500 x 190	IP 54	1	858 ₺
ÇP 506	400 x 600 x 200	IP 41	1	960 ₺
ÇP 507	500 x 800 x 255	IP 41	1	1.838 ₺
ÇP 508	500 x 800 x 285	IP 41	1	1.904 ₺

- Renk, RAL 7035 Gri
- Darbeye Dayanıklı
- Press-fit kapak
- Fibreglas ile güçlendirilmiş Polyester üretim
- 1,20 mm. sac
- Menteşeli kapı ile 90° açılım



ÇP 522

#### Galvaniz Taban Saclı, Camlı Panolar

Ürün Kodu	Ölçü (ExBxD)	Ürün Özellikleri	Koli Adedi	Birim Fiyatı
ÇP 522	300 x 400 x 180	IP 41	1	678 ₺
ÇP 523	400 x 500 x 190	IP 41	1	1.052 ₺
ÇP 524	400 x 600 x 200	IP 41	1	1.140 ₺
ÇP 525	500 x 800 x 255	IP 41	1	1.995 ₺
ÇP 525D	500 x 800 x 285	IP 41	1	2.196 ₺

- Renk, RAL 7035 Gri
- Darbeye Dayanıklı
- Press-fit kapak
- Fibreglas ile güçlendirilmiş Polyester üretim
- 1,20 mm. sac
- Menteşeli kapı ile 90° açılım



ÇP 511

#### Galvaniz Taban Saclı Panolar

Ürün Kodu	Ölçü (ExBxD)	Ürün Özellikleri	Koli Adedi	Ürün Özellikleri	Birim Fiyatı
ÇP 510	700 x 1100 x 350	Bazalı Polyester	1	IP 54	7.285 ₺
ÇP 511	750 x 1000 x 300	İthal Polyester	1	IP 54	520 €

- Renk, RAL 7035 Gri
- Darbeye Dayanıklı
- Press-fit kapak
- Fibreglas ile güçlendirilmiş Polyester üretim
- 1,20 mm. sac
- Menteşeli kapı ile 90° açılım



Renk  
Değişmez  
ve Kırılmaz

#### Galvaniz Taban Saclı Panolar

Ürün Kodu	Ölçü (ExBxD)	Ürün Özellikleri	Koli Adedi	Ürün Özellikleri	Birim Fiyatı
ÇP 512	750 x 1000 x 300	Bazalı Şapka ABS	1	IP 54	8.485 ₺

- Renk, RAL 9001 Gri
- Darbeye Dayanıklı
- 1,50 mm. sac
- Menteşeli kapı ile 180° açılım
- 10 yıl UV Dayanımlı hammadde ile üretilmiştir.
- Kırılmaz, Rengi solmaz, özel ABS



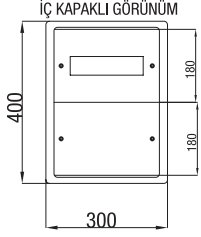

ÇP 530

Polyester Sayaç ve Dağıtım Panoları

1 x 10 Ad. Sigorta + Pako Yeri Mevcut

Ürün Kodu	Ölçü (ExBxD)	Ürün Özellikleri	Koli Adedi	Birim Fiyatı
ÇP 530	30x40x18	IP 54	1	930 ₺

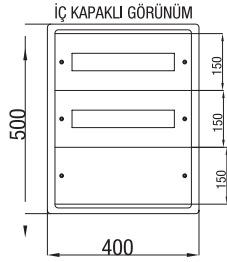

ÇP 531

Polyester Sayaç ve Dağıtım Panoları

2 x 15 Ad. Sigorta + Pako Yeri Mevcut

Ürün Kodu	Ölçü (ExBxD)	Ürün Özellikleri	Koli Adedi	Birim Fiyatı
ÇP 531	40x50x19	IP 54	1	1.140 ₺

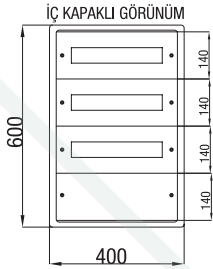

ÇP 532

Polyester Sayaç ve Dağıtım Panoları

3 x 15 Ad. Sigorta + Pako Yeri Mevcut

Ürün Kodu	Ölçü (ExBxD)	Ürün Özellikleri	Koli Adedi	Birim Fiyatı
ÇP 532	40x60x20	IP 41	1	1.300 ₺

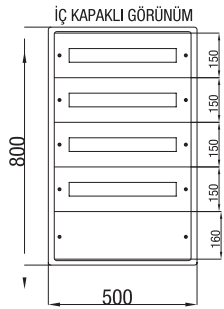

ÇP 533 D

Polyester Sayaç ve Dağıtım Panoları

4 x 20 Ad. Sigorta + Pako Yeri Mevcut

Ürün Kodu	Ölçü (ExBxD)	Ürün Özellikleri	Koli Adedi	Birim Fiyatı
ÇP 533	50x80x25,5	IP 41	1	2.215 ₺
ÇP 533 D	50x80x28,5	IP 41	1	2.385 ₺

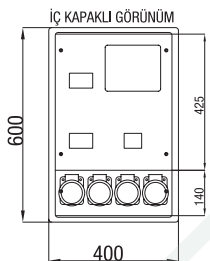

ÇP 534

Polyester Sayaç ve Dağıtım Panoları

1 Trifaze Sayaç + 11 Ad. Sigorta + 4 Ad. Priz

Ürün Kodu	Ölçü (ExBxD)	Ürün Özellikleri	Koli Adedi	Birim Fiyatı
ÇP 534	40x60x20	IP 41	1	1.300 ₺



ÇP 537 E



ÇP 535 E



ÇP 513



ÇP 514



ÇP 517



ÇP 563 / ÇP 562



ÇP 561



ÇP 560



ÇP 550



### Polyester Sayaç Kutusu

Ürün Kodu	Ölçü (ExBxD)	Ürün Özellikleri	Koli Adedi	Birim Fiyatı
ÇP 535 E	28x55x20	Trifaze Elekt. Sayaç, 8 Sigorta, Yerli	1	555 ₺
ÇP 536 E	28x55x20	Trifaze Elekt. Sayaç Sigorta Yeri Yok	1	528 ₺
ÇP 537 E	19x37x18	Monofaze Elekt. Sayaç, 2 Sigorta, Yerli	1	370 ₺
ÇP 538 E	19x37x18	Monofaze Elekt. Sayaç, Sig. Yeri Yok	1	355 ₺

### Polyester NH Kofra Kutuları

Ürün Kodu	Ölçü (ExBxD)	Ürün Özellikleri	Koli Adedi	Birim Fiyatı
ÇP 515	23x42x12	Kofra Kutusu Kaidersiz (Boş)	1	415 ₺
ÇP 514	23x42x12	Kofra Kutusu 00 NH Kaideli	1	480 ₺
ÇP 513	22x42x12	160 A Yük Kesicili	1	970 ₺

### Polyester NH Kofra Kutuları

Ürün Kodu	Ölçü (ExBxD)	Ürün Özellikleri	Koli Adedi	Birim Fiyatı
ÇP 516	22x30x12	3 Adet 00 Boy NH Kaideli	1	370 ₺
ÇP 517	30x42x15	3 Adet 1 Boy NH (Boş)	1	800 ₺
ÇP 518	37x58x18	3 Adet 2 Boy NH (Boş)	1	1.300 ₺
ÇP 519	37x58x18	3 Adet 3 Boy NH (Boş)	1	1.300 ₺

### Polyester Yük Kesicili Kofra Kutuları

Ürün Kodu	Ölçü (ExBxD)	Ürün Özellikleri	Koli Adedi	Birim Fiyatı
ÇP 560	22x30x12	160 A Yük Kesicili	1	1.100 ₺
ÇP 561	30x42x15	250 A Yük Kesicili	1	5.000 ₺
ÇP 562	37x58x18	400 A Yük Kesicili	1	7.000 ₺
ÇP 563	37x50x18	630 A Yük Kesicili	1	9.270 ₺

### Polyester Taban Saclı Kutu

Ürün Kodu	Ölçü (ExBxD)	Ürün Özellikleri	Koli Adedi	Birim Fiyatı
ÇP 548	16x24x8	Taban Saclı (Bos)	1	255 ₺
ÇP 549	22x30x12	Taban Saclı (Bos)	1	370 ₺
ÇP 550	30x42x15	Taban Saclı (Bos)	1	685 ₺
ÇP 552	37x58x18	Taban Saclı (Bos)	1	1.626 ₺





CP 2642

### Polyester Panolar

Ürün Kodu	Ölçü (ExBxD)	Ürün Özellikleri	Koli Adedi	Birim Fiyatı
CP 2642	260x420x250	Polyester Pano IP44	1	92,40 €
CP 2658	260x580x250	Polyester Pano IP44	1	117,00 €
CP 4058	400x580x250	Polyester Pano IP44	1	134,20 €
CP 4084	400x840x250	Polyester Pano IP44	1	154,00 €
CP 5358	530x580x250	Polyester Pano IP44	1	151,80 €
CP 5384	530x840x250	Polyester Pano IP44	1	187,00 €
CP 8084	800x840x320	Polyester Pano IP44	1	298,10 €
CP 10684	1060x840x320	Polyester Pano IP44	1	341,00 €

### Polyester Bölmeli Panolar

Ürün Kodu	Ölçü (ExBxD)	Ürün Özellikleri	Koli Adedi	Birim Fiyatı
CPP 26	260x855x250	260 mm Panoya Uyumlu Ayaklı Kaide	1	93,50 €
CPP 40	400x855x250	400 mm Panoya Uyumlu Ayaklı Kaide	1	105,60 €
CPP 53	530x855x250	530 mm Panoya Uyumlu Ayaklı Kaide	1	123,20 €
CPP 80	800x855x320	800 mm Panoya Uyumlu Ayaklı Kaide	1	149,60 €
CPP 106	1060x855x320	1060 mm Panoya Uyumlu Ayaklı Kaide	1	191,40 €

CPN →

CPP →



CPP 26

### Polyester Bölmeli Panolar

Ürün Kodu	Ölçü (ExBxD)	Ürün Özellikleri	Koli Adedi	Birim Fiyatı
CPN 26	260x250x250	260 mm Pan. Uyumlu Baza-Taban Açık	1	37,40 €
CPN 40	400x250x250	400 mm Pan. Uyumlu Baza-Taban Açık	1	44,00 €
CPN 53	530x250x250	530 mm Pan. Uyumlu Baza-Taban Açık	1	49,50 €
CPN 80	800x250x320	800 mm Pan. Uyumlu Baza-Taban Açık	1	61,60 €
CPN 106	1060x250x320	1060 mm Pan. Uyumlu Baza-Taban Açık	1	75,90 €
CPDN 26	260x250x250	260 mm Pan. Uyumlu Baza-Taban Kapalı	1	46,20 €
CPDN 40	400x250x250	400 mm Pan. Uyumlu Baza-Taban Kapalı	1	55,00 €
CPDN 53	530x250x250	530 mm Pan. Uyumlu Baza-Taban Kapalı	1	64,90 €
CPDN 80	800x250x320	800 mm Pan. Uyumlu Baza-Taban Kapalı	1	84,70 €
CPDN 106	1060x250x320	1060 mm Pan. Uyumlu Baza-Taban Kapalı	1	107,80 €





► [www.cetinkayapano.com](http://www.cetinkayapano.com)

**DUVAR TİPİ  
PANOLAR**



**DAİRE İÇİ  
KOMBİNE  
DAĞITIM PANOLARI**



**İÇ TESİSAT  
PANOSU**



**SAHRA TİPİ  
PANOLAR**



# METAL PANOLAR



**ŞANTIYE  
PANOSU**



**SAYAÇ  
PANOLARI**



**TERMİNAL  
BUTON ve KLEMENS**



**KUMANDA  
KONTROL MASASI**

YENİ



## A-CPD Serisi Sıva Üstü İç Tesisat Panosu



CPD 6006020 SUM

YENİ

### S.U Bombeli Temperli Camlı Montaj Plakalı Pano

Ürün Kodu	Ölçü (ExBxD)	Ürün Özellikleri	Koli Adedi	Birim Fiyatı
CPD 6006020 SUM	60x60x20	Montaj Plakalı	1	3.240 ₺
CPD 6007520 SUM	60x75x20	Montaj Plakalı	1	4.020 ₺
CPD 6009020 SUM	60x90x20	Montaj Plakalı	1	4.910 ₺
CPD 6010520 SUM	60x105x20	Montaj Plakalı	1	5.580 ₺
CPD 6012025 SUM	60x120x25	Montaj Plakalı	1	6.020 ₺
CPD 6015025 SUM	60x150x25	Montaj Plakalı	1	7.270 ₺
CPD 6018025 SUM	60x180x25	Montaj Plakalı	1	8.360 ₺



CPD 6007520 SUMP

YENİ

### S.U Bombeli Temperli Camlı (Sig. + Pako + Kompak) Pano

Ürün Kodu	Ölçü (ExBxD)	Ürün Özellikleri	Koli Adedi	Birim Fiyatı
CPD 6006020 SUMP	60x60x20	MTL. Perdeli 48M (2x24+Pako+Kompak)	1	4.240 ₺
CPD 6007520 SUMP	60x75x20	MTL. Perdeli 72M (3x24+Pako+Kompak)	1	4.910 ₺
CPD 6009020 SUMP	60x90x20	MTL. Perdeli 96M (4x24+Pako+Kompak)	1	5.800 ₺
CPD 6010520 SUMP	60x105x20	MTL. Perdeli 120M (5x24+Pako+Kompak)	1	6.910 ₺
CPD 6012025 SUMP	60x120x25	MTL. Perdeli 144M (6x24+Pako+Kompak)	1	7.600 ₺
CPD 6015025 SUMP	60x150x25	MTL. Perdeli 192M (8x24+Pako+Kompak)	1	8.580 ₺
CPD 6018025 SUMP	60x180x25	MTL. Perdeli 240M (10x24+Pako+Kompak)	1	9.810 ₺



CPD 6009020 SUMS

YENİ

### S.U Bombeli Temperli Camlı Sigortalı Pano

Ürün Kodu	Ölçü (ExBxD)	Ürün Özellikleri	Koli Adedi	Birim Fiyatı
CPD 6006020 SUMS	60x60x20	MTL. Perdeli 72M (3x24)	1	4.240 ₺
CPD 6007520 SUMS	60x75x20	MTL. Perdeli 96M (4x24)	1	4.910 ₺
CPD 6009020 SUMS	60x90x20	MTL. Perdeli 120M (5x24)	1	5.800 ₺
CPD 6010520 SUMS	60x105x20	MTL. Perdeli 144M (6x24)	1	6.910 ₺
CPD 6012025 SUMS	60x120x25	MTL. Perdeli 168M (7x24)	1	7.600 ₺
CPD 6015025 SUMS	60x150x25	MTL. Perdeli 216M (9x24)	1	8.580 ₺
CPD 6018025 SUMS	60x180x25	MTL. Perdeli 264M (11x24)	1	9.810 ₺

- Panolarımız 1.2mm sacdan imal edilmektedir.

- Panolarımız RAL 7035 epoksi polyester elektrostatik toz boya ile boyanmaktadır.

- Pano kapılarımız poliüretan sıvı contalıdır.

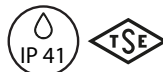

## A-CPD Serisi Sıva Üstü İç Tesisat Panosu



CPD 4005015 SUM

**YENİ**

### S.U Bombeli Camlı Montaj Plakalı Pano

Ürün Kodu	Ölçü (ExBxD)	Ürün Özellikleri	Koli Adedi	Birim Fiyatı
CPD 4005015 SUM	40x50x15	Montaj Plakalı	1	2.080₺
CPD 4006515 SUM	40x65x15	Montaj Plakalı	1	2.490₺
CPD 4505015 SUM	45x50x15	Montaj Plakalı	1	2.210₺
CPD 4506515 SUM	45x65x15	Montaj Plakalı	1	2.680₺



CPD 4006515 SUPP

**YENİ**

### S.U Bombeli Temperli Camlı (Plastik Perdeli + Pako) Pano

Ürün Kodu	Ölçü (ExBxD)	Ürün Özellikleri	Koli Adedi	Birim Fiyatı
CPD4005015 SUPP	40x50x15	PLS. Perdeli 30M (2X15+1 Pako)	1	2.790₺
CPD4006515 SUPP	40x65x15	PLS. Perdeli 45M (3X15+1 Pako)	1	3.240₺
CPD4505015 SUPP	45x50x15	PLS. Perdeli 34M (2x17+1 Pako)	1	3.010₺
CPD4506515 SUPP	45x65x15	PLS. Perdeli 51M (3X17+1 Pako)	1	3.460₺



CPD 4005015 SUPS

**YENİ**

### S.U Bombeli Temperli Camlı (Plastik Perdeli + Sigorta) Pano

Ürün Kodu	Ölçü (ExBxD)	Ürün Özellikleri	Koli Adedi	Birim Fiyatı
CPD4005015 SUPS	40x50x15	PLS. Perdeli 45M (3X15)	1	2.790₺
CPD4006515 SUPS	40x65x15	PLS. Perdeli 60M (4X15)	1	3.240₺
CPD4505015 SUPS	45x50x15	PLS. Perdeli 51M (3x17)	1	3.010₺
CPD4506515 SUPS	45x65x15	PLS. Perdeli 68M 4X17	1	3.460₺

- Panolarımız 1.2mm sacdan imal edilmektedir.

- Panolarımız RAL 7035 epoksi polyester elektrostatik toz boya ile boyanmaktadır.

- Pano kapılarımız poliüretan sıvı contalıdır.

- Pano perde kapakları plastik malzeme ile üretilmiştir.

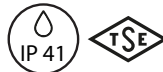

## A-CPD Serisi Sıva Altı İç Tesisat Panosu



CPD 6007510 SAM

YENİ

### S.A Bombeli Camlı Montaj Plakalı Pano

Ürün Kodu	Ölçü (ExBxD)	Ürün Özellikleri	Koli Adedi	Birim Fiyatı
CPD 6006010 SAM	60x60x10	Montaj Plakalı	1	3.010 ₺
CPD 6007510 SAM	60x75x10	Montaj Plakalı	1	3.570 ₺
CPD 6009010 SAM	60x90x10	Montaj Plakalı	1	4.460 ₺
CPD 6010510 SAM	60x105x10	Montaj Plakalı	1	5.240 ₺



CPD 6006010 SAPP

YENİ

### S.A Bombeli Temperli Camlı (Plastik Perdeli+Pako) Pano

Ürün Kodu	Ölçü (ExBxD)	Ürün Özellikleri	Koli Adedi	Birim Fiyatı
CPD 6006010 SAPP	60x60x10	PLS.Perdeli 66M (3X22 + 1 Pako)	1	3.460 ₺
CPD 6007510 SAPP	60x75x10	PLS.Perdeli 88M (4X22 + 1 Pako)	1	4.020 ₺
CPD 6009010 SAPP	60x90x10	PLS.Perdeli 110M (5x22 + 1 Pako)	1	5.020 ₺
CPD 6010510 SAPP	60x105x10	PLS.Perdeli 132M (6X22 + 1 Pako)	1	5.800 ₺



CPD 6006010 SAPS

YENİ

### S.A Bombeli Temperli Camlı (Plastik Perdeli + Sigorta) Pano

Ürün Kodu	Ölçü (ExBxD)	Ürün Özellikleri	Koli Adedi	Birim Fiyatı
CPD 6006010 SAPS	60x60x10	PLS.Perdeli 88M (4x22)	1	3.350 ₺
CPD 6007510 SAPS	60x75x10	PLS.Perdeli 110M (5x22)	1	4.020 ₺
CPD 6009010 SAPS	60x90x10	PLS.Perdeli 132M (6x22)	1	4.910 ₺
CPD 6010510 SAPS	60x105x10	PLS.Perdeli 154M (7x22)	1	5.800 ₺

- Pano gövdesi 1mm, kapılar 1.2mm sacdan imal edilmektedir.
- Panolarımız RAL 7035 epoksi polyester elektrostatik toz boya ile boyanmaktadır.
- Pano kapılarımız poliüretan sıvı contalıdır.
- Pano perde kapakları plastik malzeme ile üretilmiştir.

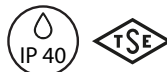

## A-CPD Serisi Sıva Altı İç Tesisat Panosu



CPD 4005010 SAM

**YENİ**

### S.A Bombeli Camlı Montaj Plakalı Pano

Ürün Kodu	Ölçü (ExBxD)	Ürün Özellikleri	Koli Adedi	Birim Fiyatı
CPD 4005010 SAM	40x50x10	Montaj Plakalı	1	2.790₺
CPD 4006510 SAM	40x65x10	Montaj Plakalı	1	2.120₺
CPD 4505010 SAM	45x50x10	Montaj Plakalı	1	2.010₺
CPD 4506510 SAM	45x65x10	Montaj Plakalı	1	2.340₺



CPD 4005010 SAPP

**YENİ**

### S.A Bombeli Temperli Camlı (Plastik Perdeli+Pako) Pano

Ürün Kodu	Ölçü (ExBxD)	Ürün Özellikleri	Koli Adedi	Birim Fiyatı
CPD 4005010 SAPP	40x50x10	PLS.Perdeli 30M (2x15+1 Pako)	1	2.130₺
CPD 4006510 SAPP	40x65x10	PLS.Perdeli 45M (3x15+1 Pako)	1	2.680₺
CPD 4505010 SAPP	45x50x10	PLS.Perdeli 34M (2x17+1 Pako)	1	2.340₺
CPD 4506510 SAPP	45x65x10	PLS.Perdeli 51M (3x17+1 Pako)	1	2.790₺



CPD 4006510 SAPS

**YENİ**

### S.A Bombeli Temperli Camlı (Plastik Perdeli + Sigorta) Pano

Ürün Kodu	Ölçü (ExBxD)	Ürün Özellikleri	Koli Adedi	Birim Fiyatı
CPD 4005010 SAPS	40x50x10	PLS.Perdeli 45M (3x15)	1	2.130₺
CPD 4006510 SAPS	40x65x10	PLS.Perdeli 60M (4x15)	1	2.680₺
CPD 4505010 SAPS	45x50x10	PLS.Perdeli 51M (3x17)	1	2.340₺
CPD 4506510 SAPS	45x65x10	PLS.Perdeli 68M (4x17)	1	2.790₺

- Pano gövdesi 1mm, kapılar 1.2mm sacdan imal edilmektedir.
- Panolarımız RAL 7035 epoksi polyester elektrostatik toz boya ile boyanmaktadır.
- Pano kapılarımız poliüretan sıvı contalıdır.
- Pano perde kapakları plastik malzeme ile üretilmiştir.

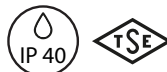





ÇP 406020



Kapı poliüretan sıvı dökme contalıdır.

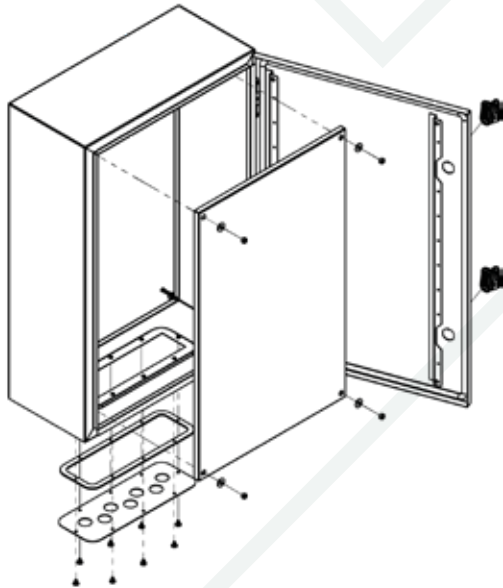

Eko Serisi Dikey Panolar

Ürün Kodu	Ölçü (ExBxD)	Sac Kalınlığı	Koli Adedi	Birim Fiyatı
ÇP 202515 K	20x25x15	0,80	1	375 ₺
ÇP 203015 K	20x30x15	0,80	1	405 ₺
ÇP 253015 K	25x30x15	0,80	1	465 ₺
ÇP 303015 K	30x30x15	0,80	1	540 ₺
ÇP 303020 K	30x30x20	0,80	1	585 ₺
ÇP 303515 K	30x35x15	0,80	1	595 ₺
ÇP 303520 K	30x35x20	0,80	1	645 ₺
ÇP 304015 K	30x40x15	0,80	1	655 ₺
ÇP 304020 K	30x40x20	0,80	1	700 ₺
ÇP 304025 K	30x40x25	0,80	1	895 ₺
ÇP 354515 K	35x45x15	0,80	1	755 ₺
ÇP 354520 K	35x45x20	0,80	1	830 ₺
ÇP 354525 K	35x45x25	0,80	1	895 ₺
ÇP 405020 K	40x50x20	0,80	1	1.050 ₺
ÇP 405025 K	40x50x25	0,80	1	1.155 ₺
ÇP 406020 K	40x60x20	0,80	1	1.245 ₺
ÇP 406025 K	40x60x25	0,80	1	1.330 ₺
ÇP 406030 K	40x60x30	0,80	1	1.430 ₺
ÇP 506020 K	50x60x20	0,80	1	1.495 ₺
ÇP 506025 K	50x60x25	0,80	1	1.560 ₺
ÇP 506030 K	50x60x30	0,80	1	1.675 ₺
ÇP 507020 K	50x70x20	0,80	1	1.610 ₺
ÇP 507025 K	50x70x25	0,80	1	1.750 ₺
ÇP 507030 K	50x70x30	0,80	1	1.875 ₺
ÇP 607020 K	60x70x20	0,80	1	1.925 ₺
ÇP 607025 K	60x70x25	0,80	1	2.120 ₺
ÇP 607030 K	60x70x30	0,80	1	2.155 ₺
ÇP 608020 K	60x80x20	0,80	1	2.155 ₺
ÇP 608025 K	60x80x25	0,80	1	2.290 ₺
ÇP 608030 K	60x80x30	0,80	1	2.410 ₺
ÇP 609020 K	60x90x20	0,80	1	2.380 ₺
ÇP 609025 K	60x90x25	0,80	1	2.565 ₺
ÇP 609030 K	60x90x30	0,80	1	2.725 ₺
ÇP 6010020 K	60x100x20	0,80	1	2.750 ₺
ÇP 6010025 K	60x100x25	0,80	1	2.910 ₺
ÇP 6010030 K	60x100x30	0,80	1	3.030 ₺

ÖN GÖRÜNÜŞ

İÇ GÖRÜNÜŞ

YAN GÖRÜNÜŞ

ÖN GÖRÜNÜŞ

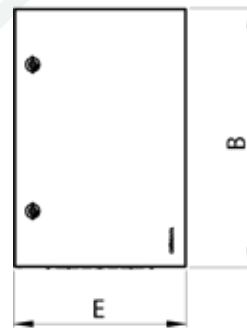

İÇ GÖRÜNÜŞ

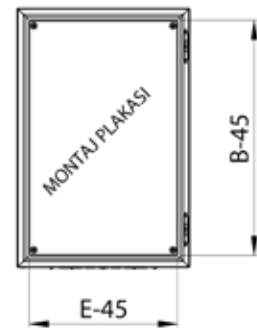

YAN GÖRÜNÜŞ

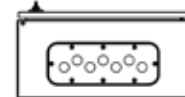

ALT GÖRÜNÜŞ

- Panolarımız RAL 7035 epoksi polyester elektrostatik toz boya ile boyanmaktadır.

- Pano kapılarımız poliüretan sıvı dökme contalıdır.



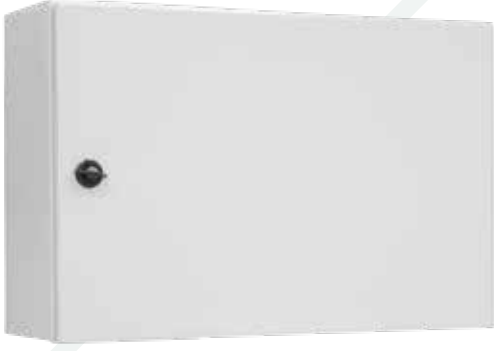

ÇP 604020 Y



Kapı poliüretan sıvı dökme contalıdır.

Eko Serisi Yatay Panolar

Ürün Kodu	Ölçü (ExBxD)	Sac Kalınlığı	Koli Adedi	Birim Fiyatı
ÇP 302015 Y	30x20x15	0,80	1	495 ₺
ÇP 302515 Y	30x25x15	0,80	1	560 ₺
ÇP 252015 Y	25x20x15	0,80	1	440 ₺
ÇP 352515 Y	35x25x15	0,80	1	595 ₺
ÇP 352520 Y	35x25x20	0,80	1	650 ₺
ÇP 353015 Y	35x30x15	0,80	1	680 ₺
ÇP 353020 Y	35x30x20	0,80	1	725 ₺
ÇP 403015 Y	40x30x15	0,80	1	730 ₺
ÇP 403020 Y	40x30x20	0,80	1	765 ₺
ÇP 403025 Y	40x30x25	0,80	1	855 ₺
ÇP 453515 Y	45x35x15	0,80	1	875 ₺
ÇP 453520 Y	45x35x20	0,80	1	970 ₺
ÇP 453525 Y	45x35x25	0,80	1	1.040 ₺
ÇP 504020 Y	50x40x20	0,80	1	1.145 ₺
ÇP 504025 Y	50x40x25	0,80	1	1.230 ₺
ÇP 604020 Y	60x40x20	0,80	1	1.275 ₺
ÇP 604025 Y	60x40x25	0,80	1	1.395 ₺
ÇP 605020 Y	60x50x20	0,80	1	1.525 ₺
ÇP 605025 Y	60x50x25	0,80	1	1.635 ₺
ÇP 605030 Y	60x50x30	0,80	1	1.740 ₺

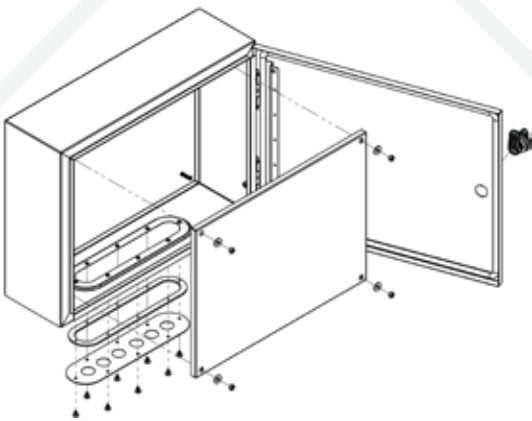

ÖN GÖRÜNÜŞ

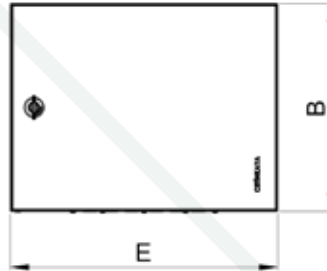

İÇ GÖRÜNÜŞ

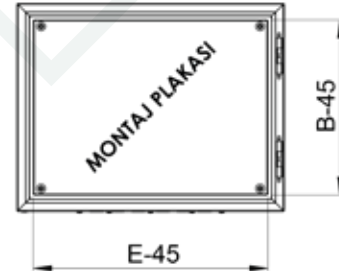

YAN GÖRÜNÜŞ

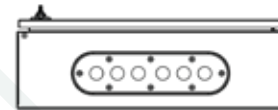

ALT GÖRÜNÜŞ

- Panolarımız RAL 7035 epoksi polyester elektrostatik toz boya ile boyanmaktadır.  
- Pano kapılarımız poliüretan sıvı dökme contalıdır.

A-E Serisi Metal Duvar Tipi Taban Saclı Panolar



ÇP 406025 E



Kapı poliüretan sıvı  
dökme contalıdır.

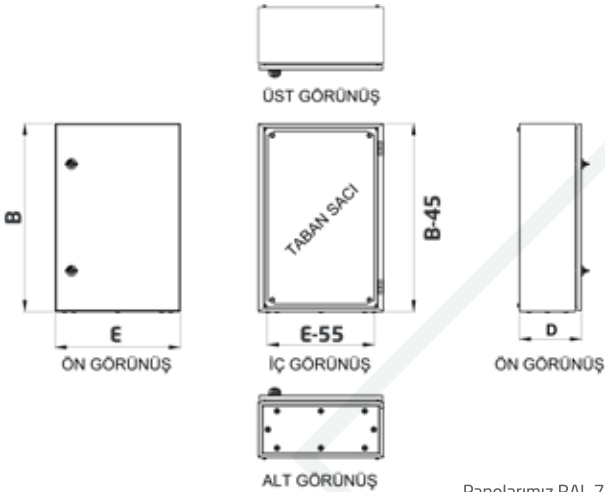
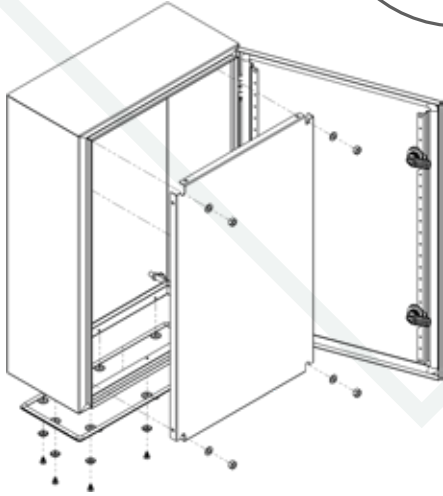

Etanj E Serisi

Ürün Kodu	Ölçü (ExBxD)	Sac Kalınlığı	Koli Adedi	Birim Fiyatı
ÇP 202515 E	20x25x15	1,00	1	500 ₺
ÇP 203015 E	20x30x15	1,00	1	610 ₺
ÇP 253015 E	25x30x15	1,00	1	630 ₺
ÇP 303015 E	30x30x15	1,00	1	745 ₺
ÇP 303020 E	30x30x20	1,00	1	815 ₺
ÇP 303515 E	30x35x15	1,00	1	800 ₺
ÇP 303520 E	30x35x20	1,00	1	870 ₺
ÇP 304015 E	30x40x15	1,00	1	910 ₺
ÇP 304020 E	30x40x20	1,00	1	960 ₺
ÇP 304025 E	30x40x25	1,00	1	1.045 ₺
ÇP 354520 E	35x45x20	1,00	1	1.160 ₺
ÇP 354525 E	35x45x25	1,00	1	1.210 ₺
ÇP 405020 E	40x50x20	1,20	1	1.460 ₺
ÇP 405025 E	40x50x25	1,20	1	1.540 ₺
ÇP 406020 E	40x60x20	1,20	1	1.570 ₺
ÇP 406025 E	40x60x25	1,20	1	1.740 ₺
Yeni ÇP 406030 E	40x60x30	1,20	1	1.760 ₺
ÇP 506020 E	50x60x20	1,20	1	1.950 ₺
ÇP 506025 E	50x60x25	1,20	1	1.975 ₺
Yeni ÇP 506030 E	50x60x30	1,20	1	2.000 ₺
ÇP 507020 E	50x70x20	1,20	1	2.100 ₺
ÇP 507025 E	50x70x25	1,20	1	2.235 ₺
ÇP 507030 E	50x70x30	1,20	1	2.310 ₺
ÇP 607020 E	60x70x20	1,20	1	2.490 ₺
ÇP 607025 E	60x70x25	1,20	1	2.600 ₺
ÇP 608020 E	60x80x20	1,20	1	2.675 ₺
ÇP 608025 E	60x80x25	1,20	1	2.800 ₺
ÇP 608030 E	60x80x30	1,20	1	2.930 ₺
ÇP 609025 E	60x90x25	1,20	1	3.220 ₺
ÇP 609030 E	60x90x30	1,20	1	3.465 ₺
Yeni ÇP 6010020 E	60x100x20	1,50	1	3.630 ₺
ÇP 6010025 E	60x100x25	1,50	1	4.050 ₺
ÇP 6010030 E	60x100x30	1,50	1	4.290 ₺
ÇP 6010040 E	60x100x40	1,50	1	4.470 ₺
Yeni ÇP 6012020 E	60x120x20	1,50	1	4.510 ₺
ÇP 6012030 E	60x120x30	1,50	1	4.840 ₺
ÇP 6014030 E	60x140x30	1,50	1	5.280 ₺
ÇP 6014040 E	60x140x40	1,50	1	5.995 ₺
Yeni ÇP 7010020 E	70x100x20	1,50	1	4.180 ₺
ÇP 7010025 E	70x100x25	1,50	1	4.290 ₺
ÇP 7010030 E	70x100x30	1,50	1	4.730 ₺
ÇP 7010040 E	70x100x40	1,50	1	4.895 ₺
Yeni ÇP 7012020 E	70x120x20	1,50	1	4.840 ₺
ÇP 7012030 E	70x120x30	1,50	1	5.335 ₺
Yeni ÇP 7012040 E	70x120x40	1,50	1	5.830 ₺
ÇP 7014030 E	70x140x30	1,50	1	6.050 ₺
ÇP 7014040 E	70x140x40	1,50	1	6.600 ₺
Yeni ÇP 8010020 E	80x100x20	1,50	1	4.675 ₺
ÇP 8010025 E	80x100x25	1,50	1	5.005 ₺
ÇP 8010030 E	80x100x30	1,50	1	5.325 ₺
ÇP 8010040 E	80x100x40	1,50	1	5.610 ₺
Yeni ÇP 8012025 E	80x120x25	1,50	1	5.720 ₺
ÇP 8012030 E	80x120x30	1,50	1	5.940 ₺
ÇP 8014030 E	80x140x30	1,50	1	6.820 ₺
ÇP 8014040 E	80x140x40	1,50	1	7.370 ₺

- Panolarımız RAL 7035 epoksi polyester elektrostatik toz boya ile boyanmaktadır.

- Pano kapılarımız poliüretan sıvı contalıdır.



Duvar Tipi Taban Saclı Tam Etanj Panolar

Ürün Kodu	Ölçü (ExBxD)	Sac Kalınlığı	Koli Adedi	Birim Fiyatı
ÇP 130	30x40x20	1,20	1	1.360 ₺
ÇP 131	40x50x20	1,20	1	1.890 ₺
ÇP 132	40x60x20	1,20	1	2.110 ₺
ÇP 133	50x70x20	1,20	1	2.710 ₺
ÇP 134	60x80x20	1,20	1	3.420 ₺
ÇP 135	60x100x25	1,20	1	4.520 ₺



ÇP 132

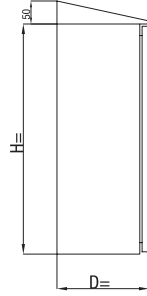

Duvar Tipi Taban Saclı Tam Etanj Camlı Panolar

Ürün Kodu	Ölçü (ExBxD)	Sac Kalınlığı	Koli Adedi	Birim Fiyatı
ÇP 140	30x40x20	1,20	1	1.210 ₺
ÇP 141	40x50x20	1,20	1	1.660 ₺
ÇP 142	40x60x20	1,20	1	1.960 ₺
ÇP 143	50x70x20	1,20	1	2.660 ₺
ÇP 144	60x80x20	1,20	1	3.590 ₺
ÇP 145	60x100x25	1,20	1	4.830 ₺



ÇP 143

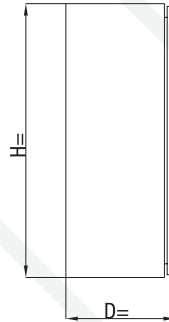

- Panolarımız RAL 7035 epoksi polyester elektrostatik toz boya ile boyanmaktadır.  
- Pano kapılarımız poliüretan sıvı contalıdır.





ÇP 153

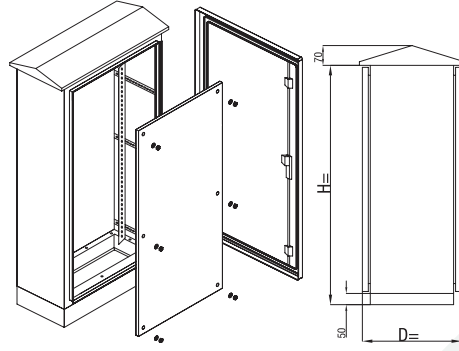
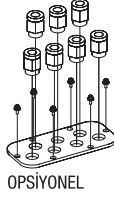

Sahra Tipi Taban Saçlı Harici Tam Etanj Dikey Panolar

Ürün Kodu	Ölçü (ExBxD)	Sac Kalınlığı	Koli Adedi	Birim Fiyatı
ÇP 150	40x65x20	1,20	1	2.475 ₺
ÇP 151	40x85x25	1,20	1	2.710 ₺
ÇP 152	50x65x25	1,20	1	3.160 ₺
ÇP 153	50x85x25	1,20	1	3.455 ₺
ÇP 155	60x85x30	1,50	1	4.560 ₺
ÇP 156	60x105x30	1,50	1	5.550 ₺
ÇP 157	60x125x30	1,50	1	6.240 ₺
ÇP 161	70x105x30	1,50	1	6.200 ₺
ÇP 162	70x125x40	1,50	1	7.770 ₺
ÇP 166	80x105x30	1,50	1	6.870 ₺
ÇP 167	80x125x40	1,50	1	8.560 ₺



ÇP 169

Dikili Tip Harici Panolar

Ürün Kodu	Ölçü (ExBxD)	Sac Kalınlığı	Koli Adedi	Birim Fiyatı
ÇP 158	60x160x40	1,50	1	12.350 ₺
ÇP 159	60x190x50	1,50	1	13.500 ₺
ÇP 160	60x210x50	1,50	1	15.450 ₺
ÇP 163	70x160x40	1,50	1	13.380 ₺
ÇP 164	70x190x50	1,50	1	14.750 ₺
ÇP 165	70x210x50	1,50	1	17.760 ₺
ÇP 168	80x160x40	1,50	1	14.560 ₺
ÇP 169	80x190x50	1,50	1	16.980 ₺
ÇP 170	80x210x50	1,50	1	18.990 ₺

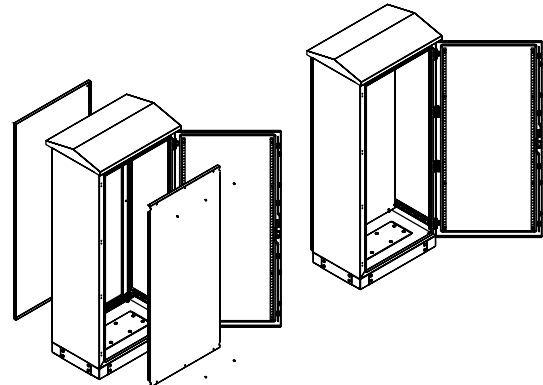

- Panolarımız RAL 7035 epoksi polyester elektrostatik toz boya ile boyanmaktadır.

- Pano kaplarımız poliüretan sıvı contalıdır.



**A-KM Serisi Kumanda Masaları Kontrol Sistemleri**



Makas Tutucu

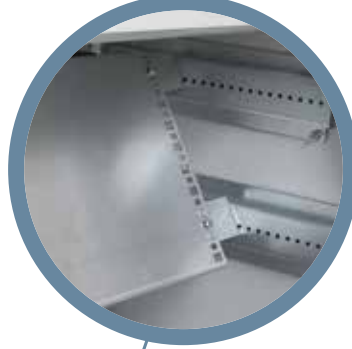

Açı Ayarlı Montaj Plakası



Amortisör Tutucu

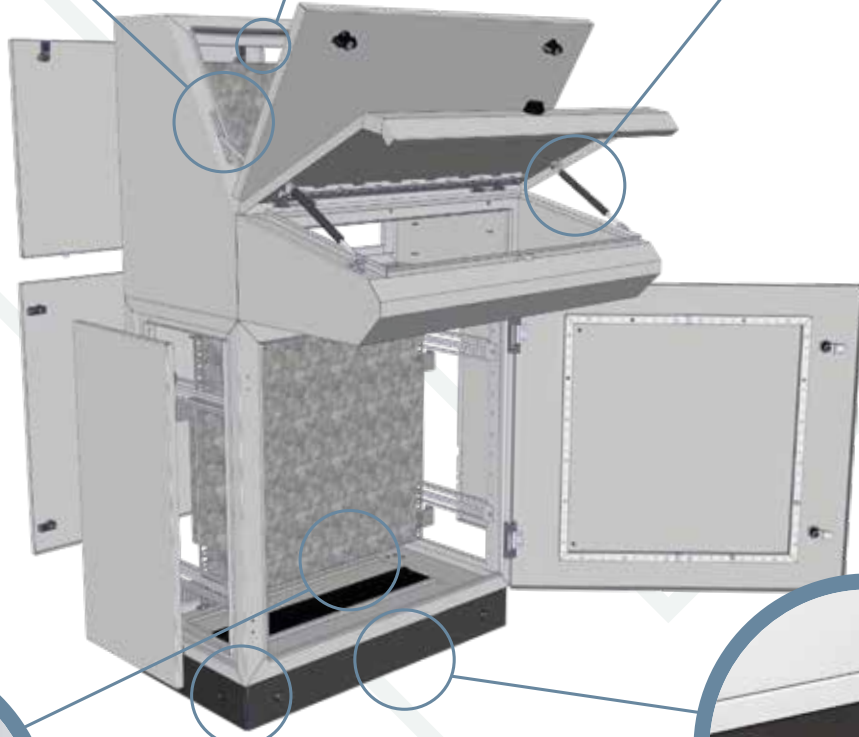

Alt Örtü Fırçası



Modüler Baza  
Takımı



Baza Fırça Modülü

## A-KM Serisi Kumanda Masaları Kontrol Sistemleri



### Kumanda Masası Monoblok Sistem

Ürün Kodu	A	B	C	Birim Fiyatı
KMMN0404	400	1075	400	7.100 ₺
KMMN0604	600	1075	400	8.600 ₺
KMMN0804	800	1075	400	10.150 ₺
KMMN1005	1000	1075	500	11.170 ₺
KMMN1205	1200	1075	500	12.740 ₺

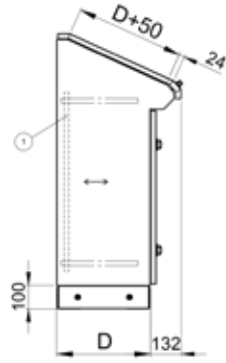

### Kumanda Masası Piyano Sistem

Ürün Kodu	A	B	C	Birim Fiyatı
KMPY0604	600	1325	400	13.950 ₺
KMPY0804	800	1325	400	16.370 ₺
KMPY1005	1000	1325	500	18.330 ₺
KMPY1205	1200	1325	500	20.380 ₺

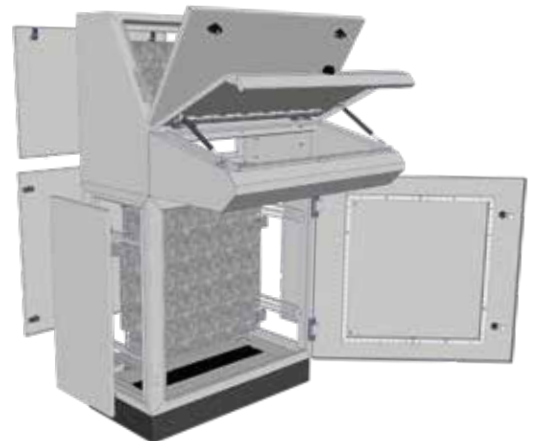
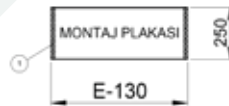
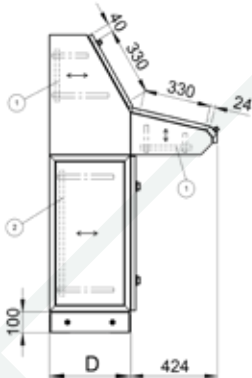
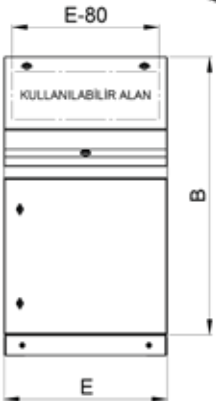

## A-KM Serisi Kumanda Masaları Kontrol Sistemleri



YENİ

### Kumanda Masası PC Sistem

Ürün Kodu	A	B	C	Birim Fiyatı
KMPC0604	600	1325	400	12.790 ₺
KMPC0804	800	1325	400	14.920 ₺

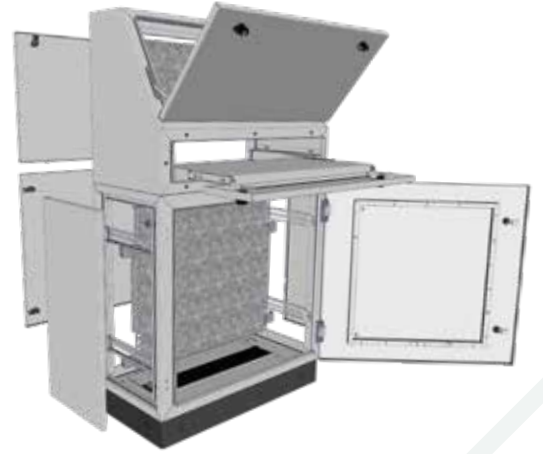
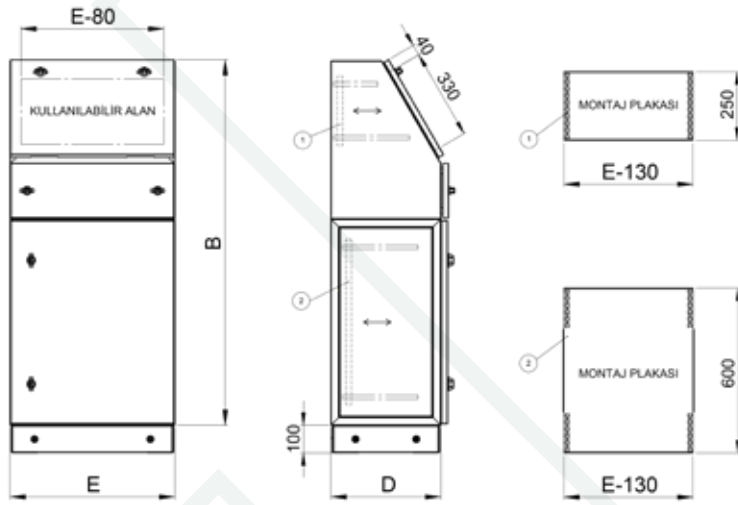

YENİ

### Kumanda Masası Modüler Sistem

Ürün Kodu	A	B	C	Birim Fiyatı
KMMD0604	600	1075	400	10.300 ₺
KMMD0804	800	1075	400	12.250 ₺
KMMD1005	1000	1075	500	14.120 ₺
KMMD1205	1200	1075	500	15.980 ₺

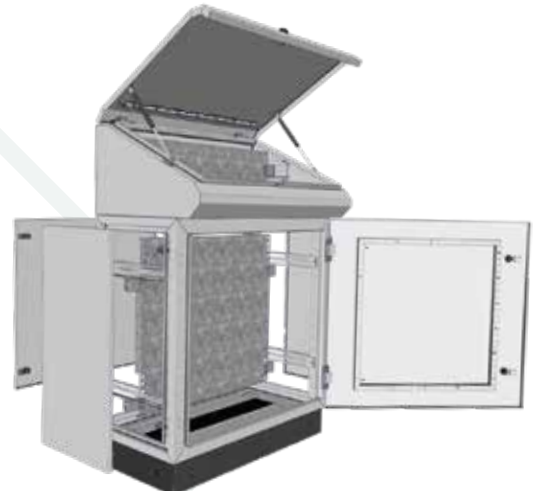
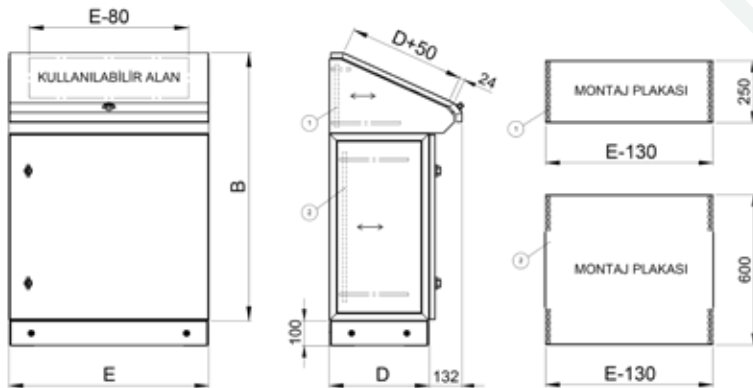



## A-BT Serisi Terminal Buton ve Klemens Kutuları



ÇP 4040 T

### Metal Buat, Buton ve Klemens Kutuları Deliksiz

Ürün Kodu	Ölçü (ExBxD)	Sac Kalınlığı	Koli Adedi	Birim Fiyatı
ÇP 1515 T	15x15x12	1,20	1	335 ₺
ÇP 2020 T	20x20x12	1,20	1	540 ₺
ÇP 2520 T	25x20x12	1,20	1	550 ₺
ÇP 3020 T	30x20x12	1,20	1	615 ₺
ÇP 3025 T	30x25x12	1,20	1	690 ₺
ÇP 3030 T	30x30x12	1,20	1	800 ₺
ÇP 4020 T	40x20x12	1,20	1	760 ₺
ÇP 4030 T	40x30x12	1,20	1	985 ₺
ÇP 4040 T	40x40x12	1,20	1	1.225 ₺

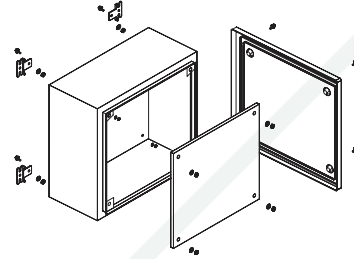

### Metal Buat, Buton ve Klemens Kutuları Flanşlı

Ürün Kodu	Ölçü (ExBxD)	Sac Kalınlığı	Koli Adedi	Birim Fiyatı
ÇP 1515 F	15x15x12	1,20	1	355 ₺
ÇP 2020 F	20x20x12	1,20	1	555 ₺
ÇP 2520 F	25x20x12	1,20	1	570 ₺
ÇP 3020 F	30x20x12	1,20	1	690 ₺
ÇP 3025 F	30x25x12	1,20	1	705 ₺
ÇP 3030 F	30x30x12	1,20	1	875 ₺
ÇP 4020 F	40x20x12	1,20	1	825 ₺
ÇP 4030 F	40x30x12	1,20	1	1.050 ₺
ÇP 4040 F	40x40x12	1,20	1	1.245 ₺



ÇP 4040 F

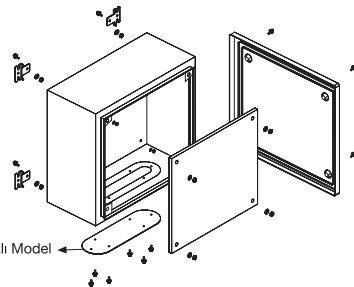

Alt Flanş Kapaklı Model

- Panolarımız RAL 7035 epoksi polyester elektrostatik toz boya ile boyanmaktadır.
- Pano kapılarımız poliüretan sıvı contalıdır.



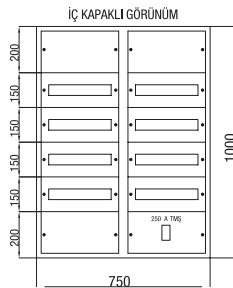
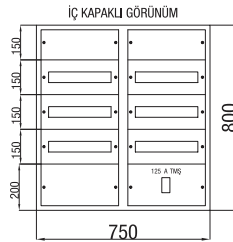
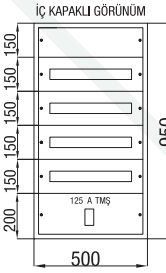
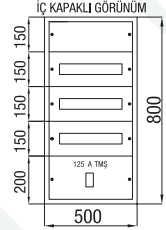
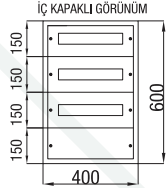
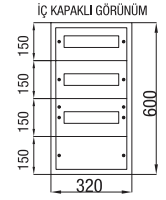
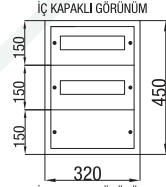

**12 Ad. Sigorta + Pako Yeri Mevcut**

Ürün Kodu	Ölçü (ExBxD)	Sac Kalınlığı	Koli Adedi	Birim Fiyatı
ÇP 800	32x30x15	0,80	1	670 ₺

**24 Ad. Sigorta + Pako Yeri Mevcut**

Ürün Kodu	Ölçü (ExBxD)	Sac Kalınlığı	Koli Adedi	Birim Fiyatı
ÇP 801	32x45x15	0,80	1	1.000 ₺

**36 Ad. Sigorta + Pako Yeri Mevcut**

Ürün Kodu	Ölçü (ExBxD)	Sac Kalınlığı	Koli Adedi	Birim Fiyatı
ÇP 802	32x60x17,5	0,80	1	1.245 ₺

**45 Ad. Sigorta + Pako Yeri Mevcut**

Ürün Kodu	Ölçü (ExBxD)	Sac Kalınlığı	Koli Adedi	Birim Fiyatı
ÇP 803	40x60x17,5	0,80	1	1.615 ₺

**60 Ad. Sigorta + 125 A Kompak + Klemens Yeri Mevcut**

Ürün Kodu	Ölçü (ExBxD)	Sac Kalınlığı	Koli Adedi	Birim Fiyatı
ÇP 804	50x80x17,5	0,80	1	2.565 ₺

**80 Ad. Sigorta + 125 A Kompak + Klemens Yeri Mevcut**

Ürün Kodu	Ölçü (ExBxD)	Sac Kalınlığı	Koli Adedi	Birim Fiyatı
ÇP 805	50x95x17,5	0,80	1	2.860 ₺

**90 Ad. Sigorta + 125 A Kompak + Klemens Yeri Mevcut**

Ürün Kodu	Ölçü (ExBxD)	Sac Kalınlığı	Koli Adedi	Birim Fiyatı
ÇP 806	75x80x20	1	1	3.865 ₺

**120 Ad. Sigorta + 125 A Kompak + Klemens Yeri Mevcut**

Ürün Kodu	Ölçü (ExBxD)	Sac Kalınlığı	Koli Adedi	Birim Fiyatı
ÇP 807	75x100x20	1	1	4.570 ₺

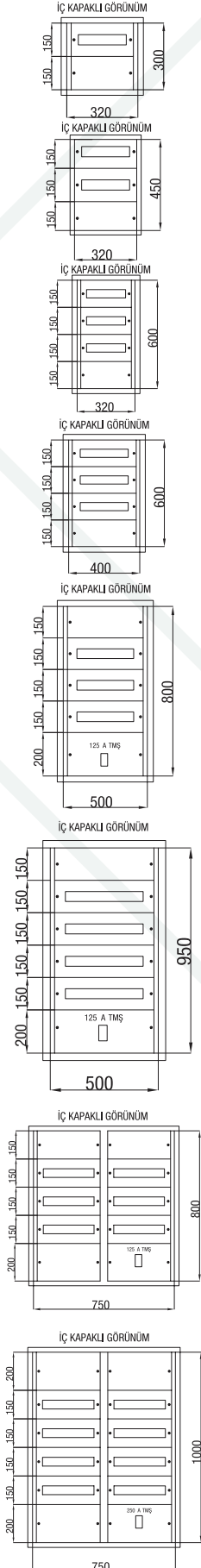

**12 Ad. Sigorta + Pako Yeri Mevcut**

Ürün Kodu	Ölçü (ExBxD)	Sac Kalınlığı	Koli Adedi	Birim Fiyatı
ÇP 820	32x30x14	0,80	1	615 ₺

**24 Ad. Sigorta + Pako Yeri Mevcut**

Ürün Kodu	Ölçü (ExBxD)	Sac Kalınlığı	Koli Adedi	Birim Fiyatı
ÇP 821	32x45x14	0,80	1	855 ₺

**36 Ad. Sigorta + Pako Yeri Mevcut**

Ürün Kodu	Ölçü (ExBxD)	Sac Kalınlığı	Koli Adedi	Birim Fiyatı
ÇP 822	32x60x14	0,80	1	1.135 ₺

**45 Ad. Sigorta + Pako Yeri Mevcut**

Ürün Kodu	Ölçü (ExBxD)	Sac Kalınlığı	Koli Adedi	Birim Fiyatı
ÇP 823	40x60x14	0,80	1	1.355 ₺

**60 Ad. Sigorta + 125 A Kompak + Klemens Yeri Mevcut**

Ürün Kodu	Ölçü (ExBxD)	Sac Kalınlığı	Koli Adedi	Birim Fiyatı
ÇP 824	50x80x14	0,80	1	2.045 ₺

**80 Ad. Sigorta + 125 A Kompak + Klemens Yeri Mevcut**

Ürün Kodu	Ölçü (ExBxD)	Sac Kalınlığı	Koli Adedi	Birim Fiyatı
ÇP 825	50x95x16,5	0,80	1	2.620 ₺

**90 Ad. Sigorta + 125 A Kompak + Klemens Yeri Mevcut**

Ürün Kodu	Ölçü (ExBxD)	Sac Kalınlığı	Koli Adedi	Birim Fiyatı
ÇP 826	75x80x16,5	1	1	3.565 ₺

**120 Ad. Sigorta + 125 A Kompak + Klemens Yeri Mevcut**

Ürün Kodu	Ölçü (ExBxD)	Sac Kalınlığı	Koli Adedi	Birim Fiyatı
ÇP 827	75x100x16,5	1	1	3.900 ₺



ÇP 9014

Boş Asansör Panosu

Ürün Kodu	Ölçü (ExBxD)	Sac Kalınlığı	Koli Adedi	Birim Fiyatı
ÇP 9014	32x40x12	0,80	1	620 ₺



ÇP 9012

Montajlı Asansör Panosu

Ürün Kodu	Ölçü (ExBxD)	Ürün Özellikleri	Sac Kalınlığı	Koli Adedi	Birim Fiyatı
ÇP 9011	32x40x12	5x40 Amper	0,80	1	Sorunuz
ÇP 9012	32x40x12	5x63 Amper	0,80	1	Sorunuz
ÇP 9011-1	32x40x12	6x40 Amper	0,80	1	Sorunuz
ÇP 9012-1	32x40x12	6x63 Amper	0,80	1	Sorunuz



ÇP 9003

İki Kapılı Şebeke ve UPS Dağıtım Panoları

Dağıtım 20 Adet Sigorta + Pako + Zayıf Akım, Taban Saclı

Ürün Kodu	Ölçü (ExBxD)	Sac Kalınlığı	Koli Adedi	Birim Fiyatı
ÇP 9000	60x45x17,5	0,80	1	1.425₺

İki Kapılı Şebeke ve UPS Dağıtım Panoları

Dağıtım 30 Adet Sigorta + Pako + Zayıf Akım, Taban Saclı

Ürün Kodu	Ölçü (ExBxD)	Sac Kalınlığı	Koli Adedi	Birim Fiyatı
ÇP 9001	60x60x17,5	0,80	1	1.810₺

İki Kapılı Şebeke ve UPS Dağıtım Panoları

Dağıtım 40 Adet Sigorta + Pako + Zayıf Akım, Taban Saclı

Ürün Kodu	Ölçü (ExBxD)	Sac Kalınlığı	Koli Adedi	Birim Fiyatı
ÇP 9002	60x75x17,5	0,80	1	2.185₺

İki Kapılı Şebeke ve UPS Dağıtım Panoları

Dağıtım 65 Adet Sigorta + Pako + Zayıf Akım, Taban Saclı

Ürün Kodu	Ölçü (ExBxD)	Sac Kalınlığı	Koli Adedi	Birim Fiyatı
ÇP 9003	70x90x17,5	0,80	1	2.825₺

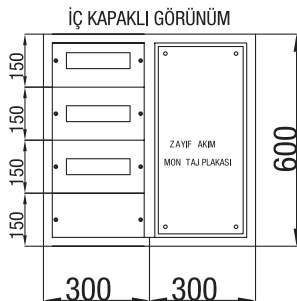



ÇP 8500

Zayıf Akımlı Kombine Dağıtım Panoları (Sıva Altı)

Ürün Kodu	Ölçü (ExBxD)	Ürün Özellikleri	Koli Adedi	Birim Fiyatı
ÇP 8500	40x70x10	24 Ad. Sig. Çıkışlı	1	1.635₺
ÇP 8501	50x85x12	36 Ad. Sig. Çıkışlı	1	2.435₺

Zayıf Akımlı Kombine Dağıtım Panoları (Sıva Üstü)

Ürün Kodu	Ölçü (ExBxD)	Ürün Özellikleri	Koli Adedi	Birim Fiyatı
ÇP 8510	40x70x10	24 Ad. Sig. Çıkışlı	1	1.870₺
ÇP 8511	50x85x12	36 Ad. Sig. Çıkışlı	1	2.620₺

\* Toplu konut projeleri ve müşteri taleplerine göre özel imalat yapılabilmektedir.

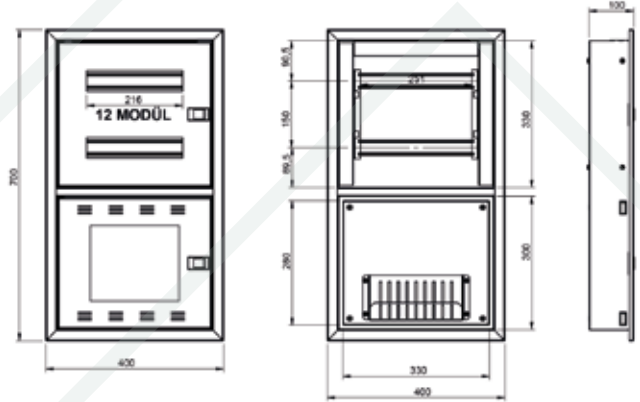
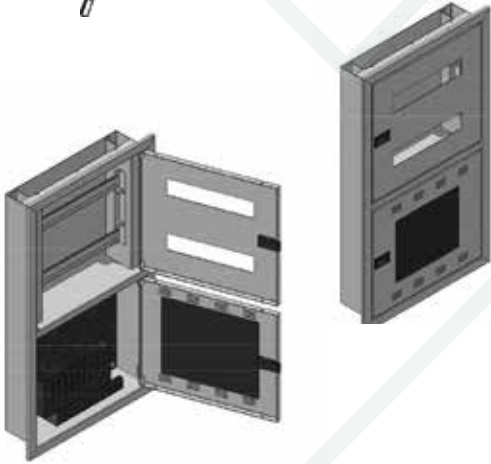
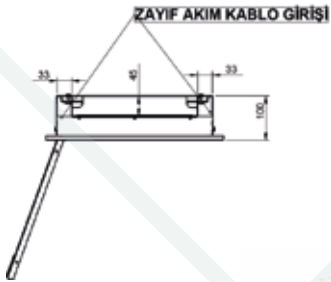

- Panolarımız 1 mm sacdan imal edilmektedir.

- Panolarımız RAL 7035 epoksi polyester elektrostatik toz boya ile boyanmaktadır.

- Proje bazlı özel imalat yapılmaktadır.



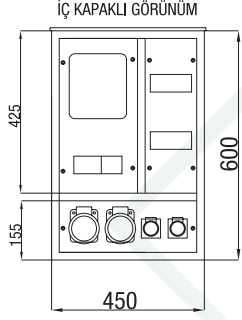

ÇP 116

**Harici Duvar Tipi Şantiye Panosu**

1 Tri. Sayaç, 2 Tri. + 2 Mon. Priz - 16 Ad. Sigorta, Pako Çıkışlı, Çatılı

Ürün Kodu	Ölçü (ExBxD)	Sac Kalınlığı	Koli Adedi	Birim Fiyatı
ÇP 116	45x60x15	0,80	1	1.560 ₺

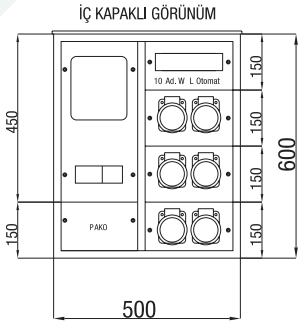

ÇP 116 A

**Harici Duvar Tipi Şantiye Panosu**

1 Tri. Sayaç, 2 Tri. + 4 Mon. Priz - 10 Ad. Sigorta, Pako Çıkışlı, Çatılı

Ürün Kodu	Ölçü (ExBxD)	Sac Kalınlığı	Koli Adedi	Birim Fiyatı
ÇP 116 A	50x60x15	0,80	1	1.785 ₺

- Panolarımız 1.2mm sacdan imal edilmektedir.

- Panolarımız RAL 7035 epoksi polyester elektrostatik toz boya ile boyanmaktadır.

- Pano kapılarımız poliüretan sıvı contalıdır.



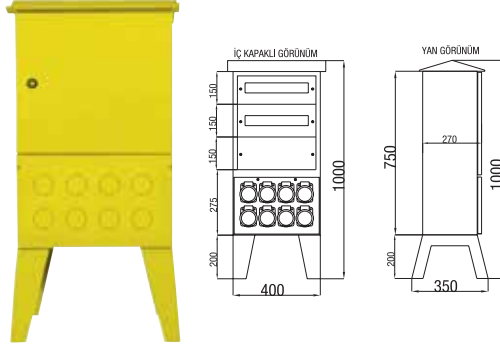

Harici Ayaklı Şantiye Panosu

4 Tri. 4 Mon. Priz Çıkışlı + Sigorta, Pako, Kompak Yeri Mevcut

Ürün Kodu	Ölçü (ExBxD)	Sac Kalınlığı	Koli Adedi	Birim Fiyatı
ÇP 126	40x100x27	1,20	1	4.250 ₺



Harici Ayaklı Şantiye Panosu

1 Tri. Sayaç 4 Tri. 6 Mon. Priz Çıkışlı + Sigorta, Pako, Kompak Yeri Mevcut

Ürün Kodu	Ölçü (ExBxD)	Sac Kalınlığı	Koli Adedi	Birim Fiyatı
ÇP 129	50x100x27	1,20	1	4.500 ₺



Harici Ayaklı Şantiye Panosu

1 Tri. Sayaç 3 Tri. 4 Mon. Priz Çıkışlı + Sigorta, Pako, Kompak Yeri Mevcut

Ürün Kodu	Ölçü (ExBxD)	Sac Kalınlığı	Koli Adedi	Birim Fiyatı
ÇP 124	60x70x35	1,20	1	5.200 ₺



Harici Ayaklı Şantiye Panosu

9 Tri. 9 Mon. Priz Çıkışlı + Sigorta, Pako, Kompak Sig. Giriş Yeri Mevcut

Ürün Kodu	Ölçü (ExBxD)	Sac Kalınlığı	Koli Adedi	Birim Fiyatı
ÇP 128	40x68x50	1,20	1	4.300 ₺

- Pano kapılarında poliüretan dökme conta uygulanmıştır.



İÇ KAPAKLI GÖRÜNÜM

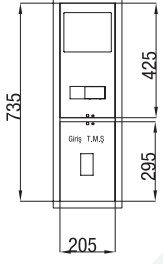

Trifaze Dağıtım ve Sayaç Panosu

1 Trifaze Sayaç Kompak Çıkışlı

Ürün Kodu	Ölçü (ExBxD)	Sac Kalınlığı	Koli Adedi	Birim Fiyatı
ÇP 201	20,5x73,5x14	1,00	1	865₺

İÇ KAPAKLI GÖRÜNÜM

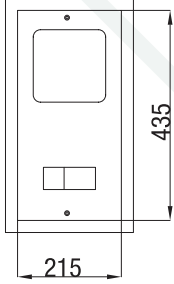

Trifaze Dağıtım ve Sayaç Panosu

1 Trifaze Sayaç Kolon Sigorta Çıkışlı

Ürün Kodu	Ölçü (ExBxD)	Sac Kalınlığı	Koli Adedi	Birim Fiyatı
ÇP 106	21,5x43,5x14	1,00	1	635₺

İÇ KAPAKLI GÖRÜNÜM

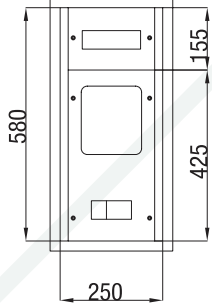

Trifaze Dağıtım ve Sayaç Panosu

1 Trifaze Sayaç 7 + 8 Ad. Sigorta Çıkışlı

Ürün Kodu	Ölçü (ExBxD)	Sac Kalınlığı	Koli Adedi	Birim Fiyatı
ÇP 121	25x58x14	1,00	1	1.060₺



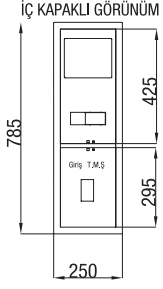

**Trifaze Dağıtım ve Sayaç Panosu**

**1 Trifaze Sayaç Kompak Çıkışlı**

Ürün Kodu	Ölçü (ExBxD)	Sac Kalınlığı	Koli Adedi	Birim Fiyatı
ÇP 201 S	25x78,5x15	1,00	1	1.135₺

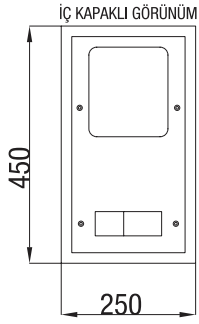

**Trifaze Dağıtım ve Sayaç Panosu**

**1 Trifaze Sayaç Kolon Sigorta Çıkışlı**

Ürün Kodu	Ölçü (ExBxD)	Sac Kalınlığı	Koli Adedi	Birim Fiyatı
ÇP 108	25x45x15	1,00	1	710₺

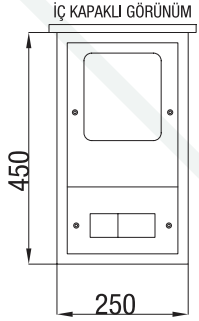

**Trifaze Dağıtım ve Sayaç Panosu**

**1 Trifaze Sayaç Kolon Sigorta Çıkışlı Çatılı**

Ürün Kodu	Ölçü (ExBxD)	Sac Kalınlığı	Koli Adedi	Birim Fiyatı
ÇP 109	25x45x15	1,00	1	800₺

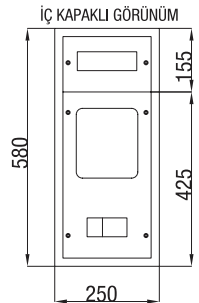

**Trifaze Dağıtım ve Sayaç Panosu**

**1 Trifaze Sayaç 7 + 8 Ad. Sigorta Çıkışlı**

Ürün Kodu	Ölçü (ExBxD)	Sac Kalınlığı	Koli Adedi	Birim Fiyatı
ÇP 122	25x58x15	1,00	1	1.100₺

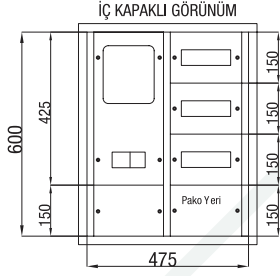

**Trifaze Dağıtım ve Sayaç Panosu**

1 Trifaze Sayaç 7 + 27 Ad. Sigorta + Pako Çıkışlı

Ürün Kodu	Ölçü (ExBxD)	Sac Kalınlığı	Koli Adedi	Birim Fiyatı
ÇP 101	47,5x60x14	1,00	1	1.655₺

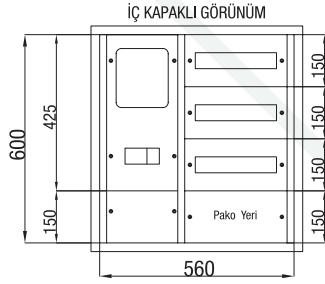

**Trifaze Dağıtım ve Sayaç Panosu**

1 Trifaze Sayaç 7 + 39 Ad. Sigorta + Pako Çıkışlı

Ürün Kodu	Ölçü (ExBxD)	Sac Kalınlığı	Koli Adedi	Birim Fiyatı
ÇP 101 A	56x60x14	1,00	1	1.785₺

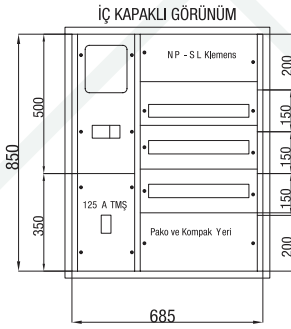

**Trifaze Dağıtım ve Sayaç Panosu**

1 Trifaze Sayaç 7 + 60 Ad. Sigorta + 125 A TMSÇ. Çıkışlı

Ürün Kodu	Ölçü (ExBxD)	Sac Kalınlığı	Koli Adedi	Birim Fiyatı
ÇP 101 B	68,5x85x16,5	1,00	1	2.845₺

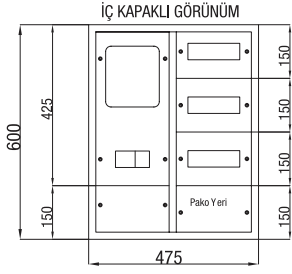

**Trifaze Dağıtım ve Sayaç Panosu**

1 Trifaze Sayaç 7 + 27 Ad. Sigorta + Pako Çıkışlı

Ürün Kodu	Ölçü (ExBxD)	Sac Kalınlığı	Koli Adedi	Birim Fiyatı
ÇP 102	47,5x60x15	1,00	1	1.730 ₺

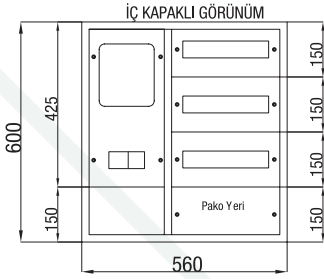

**Trifaze Dağıtım ve Sayaç Panosu**

1 Trifaze Sayaç 7 + 39 Ad. Sigorta + Pako Çıkışlı

Ürün Kodu	Ölçü (ExBxD)	Sac Kalınlığı	Koli Adedi	Birim Fiyatı
ÇP 102 A	56x60x15	1,00	1	1.880 ₺

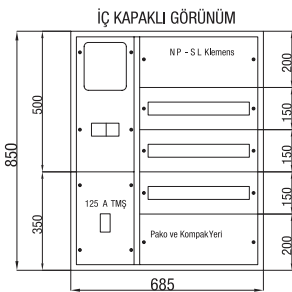

**Trifaze Dağıtım ve Sayaç Panosu**

1 Trifaze Sayaç 7 + 60 Ad. Sigorta + 125 A TMS. Çıkışlı

Ürün Kodu	Ölçü (ExBxD)	Sac Kalınlığı	Koli Adedi	Birim Fiyatı
ÇP 102 B	68,5x85x17,5	1,00	1	3.110 ₺

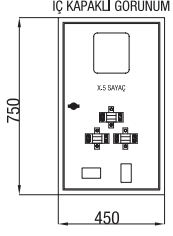

Tek Kapaklı Sayaç Panosu

x5 Elektronik Sayaç + K.A.K + Akım Trafosu + Kompak Yeri Mevcut

Ürün Kodu	Ölçü (ExBxD)	Sac Kalınlığı	Koli Adedi	Birim Fiyatı
ÇP 115	45x75x20	1,00	1	2.155₺

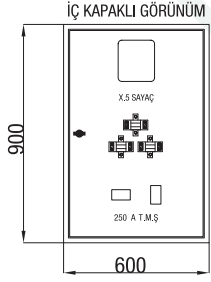

Tek Kapaklı Sayaç Panosu

x5 Elektronik Sayaç + K.A.K + Akım Trafosu + 250 A Kompak Yeri Mevcut

Ürün Kodu	Ölçü (ExBxD)	Sac Kalınlığı	Koli Adedi	Birim Fiyatı
ÇP 115 A	60x90x25	1,00	1	3.210₺

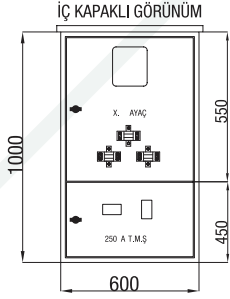

Tek Kapaklı Sayaç Panosu (Harici + Şapkalı)

x5 Elektronik Sayaç + K.A.K + Akım Trafosu + 250 A Kompak Yeri Mevcut

Ürün Kodu	Ölçü (ExBxD)	Sac Kalınlığı	Koli Adedi	Birim Fiyatı
ÇP 115 BH	60x100x25	1,00	1	3.885₺

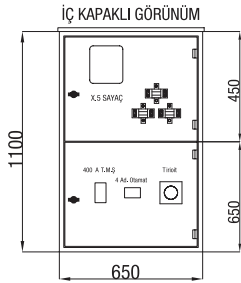

Tek Kapaklı Sayaç Panosu (Harici + Şapkalı)

x5 Elektronik Syç + K.A.K + Akım Trafosu + Toroid Röle + 400 A Kompak Yeri Mevcut

Ürün Kodu	Ölçü (ExBxD)	Sac Kalınlığı	Koli Adedi	Birim Fiyatı
ÇP 115 CH	65x110x25	1,00	1	4.645₺



**Sayaç + Dağıtım + Kompanzasyon Panosu**

**x5 Kombi Sayaç, 34 Ad. Sigortalı + K.A.K + 6-8 Kademe Kompanzasyon**

Ürün Kodu	Ölçü (ExBxD)	Sac Kalınlığı	Koli Adedi	Birim Fiyatı
ÇP 117 A	120x65x27	1,20	1	6.240 ₺

**İÇ KAPAKLI GÖRÜNÜM**

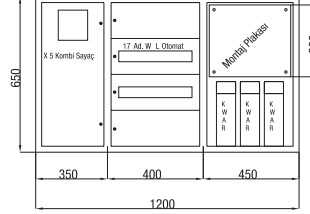

\*Menteşeli Perdeler



**Sayaç + Dağıtım + Kompanzasyon Panosu**

**x5 Kombi Sayaç, 51 Ad. Sigortalı + K.A.K + 8-12 Kademe Kompanzasyon**

Ürün Kodu	Ölçü (ExBxD)	Sac Kalınlığı	Koli Adedi	Birim Fiyatı
ÇP 117 B	130x85x27	1,20	1	7.355 ₺

**İÇ KAPAKLI GÖRÜNÜM**

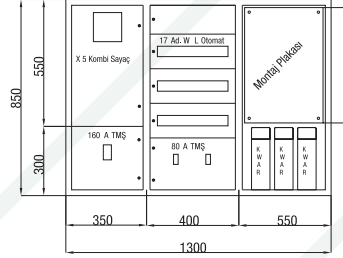

\*Menteşeli Perdeler



**Sayaç + Dağıtım + Kompanzasyon Panosu**

**x5 Kombi Sayaç, 96 Ad. Sigortalı + K.A.K + 12-15 Kademe Kompanzasyon**

Ürün Kodu	Ölçü (ExBxD)	Sac Kalınlığı	Koli Adedi	Birim Fiyatı
ÇP 117 C	150x120x27	1,20	1	11.590 ₺

**İÇ KAPAKLI GÖRÜNÜM**

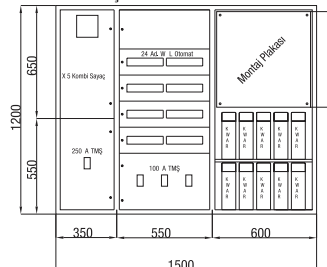

\*Menteşeli Perdeler





**Dağıtım + Kompanzasyon Panosu**

48 Ad. Sigortalı, 8-12 Kademe Kompanzasyon

Ürün Kodu	Ölçü (ExBxD)	Sac Kalınlığı	Koli Adedi	Birim Fiyatı
ÇP 119 B	90x85x27	1,20	1	5.185₺

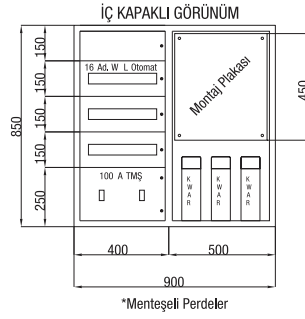

**Dağıtım + Kompanzasyon Panosu**

110 Ad. Sigortalı, 12-15 Kademe Kompanzasyon

Ürün Kodu	Ölçü (ExBxD)	Sac Kalınlığı	Koli Adedi	Birim Fiyatı
ÇP 119 C	110x120x27	1,20	1	7.730₺

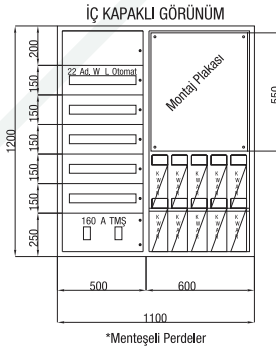

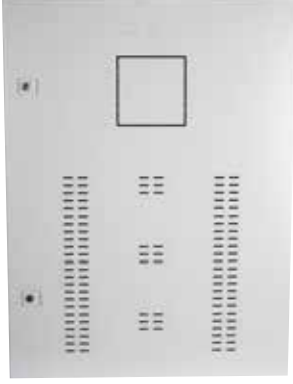

ÇP 8300

Kompanzasyon Panoları

Ürün Kodu	Ölçü (ExBxD)	Ürün Özellikleri	Sac Kalınlığı	Koli Adedi	Birim Fiyatı
ÇP 8300	50x70x25	Montaj Plakalı	1,00	1	2.120 ₺
ÇP 8301	60x80x25	Montaj Plakalı	1,00	1	2.565 ₺
ÇP 8302	70x100x35	Montaj Plakalı	1,20	1	4.125 ₺
ÇP 8303	80x120x35	Montaj Plakalı	1,20	1	5.130 ₺

İÇ GÖRÜNÜM

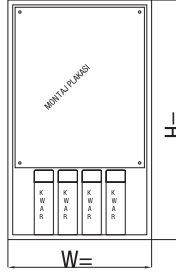



ÇP 301 K

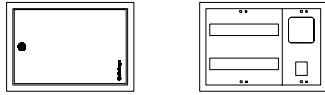

Monofaze Sayaç Panosu

Ürün Kodu	Ölçü (ExBxD)	Ürün Özellikleri	Sac Kalınlığı	Koli Adedi	Birim Fiyatı
ÇP 300 E	15,5x30x10,5	1 Mnf. Say. Elkt. + 3 Ad. Sig	1,00	1	335 ₺
ÇP 301 E	24,5x30x10,5	1 Mnf. Say. Elkt. + 11 Ad. Sig	1,00	1	410 ₺
ÇP 301 K	45x30x10,5	1 Mnf. Say. Elkt. + 30 Ad. Sig	1,00	1	680 ₺

DİŞ GÖRÜNÜM

İÇ KAPAKLI GÖRÜNÜM

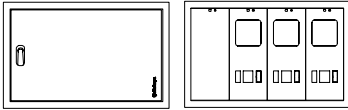

ÇP 303

Monofaze Sayaç Panosu

Ürün Kodu	Ölçü (ExBxD)	Ürün Özellikleri	Sac Kalınlığı	Koli Adedi	Birim Fiyatı
ÇP 302	45x36,5x14	2 Monofaze Sayaç	1,00	1	810 ₺
ÇP 303	60x36,5x14	3 Monofaze Sayaç	1,00	1	980 ₺

- K otomat, bara, zil trafosu, merdiven otomatığı yeri mevcut.

DİŞ GÖRÜNÜM

İÇ KAPAKLI GÖRÜNÜM

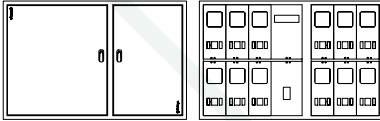

ÇP 312

Monofaze Sayaç Panosu

Ürün Kodu	Ölçü (ExBxD)	Ürün Özellikleri	Sac Kalınlığı	Koli Adedi	Birim Fiyatı
ÇP 304	45x73,5x14	4 Monofaze Sayaç	1,00	1	1.450 ₺
ÇP 305	60x73,5x14	5 Monofaze Sayaç	1,00	1	1.840 ₺
ÇP 306	65,5x73,5x14	6 Monofaze Sayaç	1,00	1	1.940 ₺
ÇP 308	80,5x73,5x14	8 Monofaze Sayaç	1,00	1	2.285 ₺
ÇP 310	101,5x73,5x14	10 Monofaze Sayaç	1,00	1	2.955 ₺
ÇP 312	116,5x73,5x14	12 Monofaze Sayaç	1,00	1	3.475 ₺

- K otomat, bara, zil trafosu, merdiven otomatığı yeri mevcut.

DİŞ GÖRÜNÜM

İÇ KAPAKLI GÖRÜNÜM

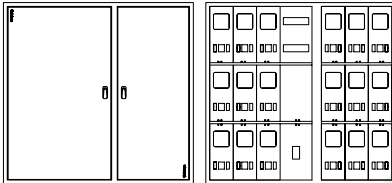

ÇP 3321

Monofaze Sayaç Panosu

Ürün Kodu	Ölçü (ExBxD)	Ürün Özellikleri	Sac Kalınlığı	Koli Adedi	Birim Fiyatı
ÇP 3315	101,5x111x14	15 Monofaze Sayaç	1,00	1	5.015 ₺
ÇP 3318	116,5x111x14	18 Monofaze Sayaç	1,00	1	5.415 ₺
ÇP 3321	131,5x111x14	21 Monofaze Sayaç	1,00	1	6.030 ₺
ÇP 3324	162x111x14	24 Monofaze Sayaç	1,00	1	7.460 ₺
ÇP 3327	177x111x14	27 Monofaze Sayaç	1,00	1	9.215 ₺
ÇP 3330	192x111x14	30 Monofaze Sayaç	1,00	1	10.235 ₺

- K otomat, bara, zil trafosu, merdiven otomatığı yeri mevcut.





ÇP 301 SK

**DIŞ GÖRÜNÜM** **İÇ KAPAKLI GÖRÜNÜM**

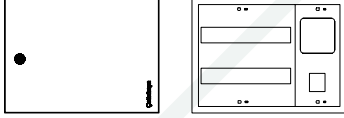

**Monofaze Ev Tipi Sayaç Panosu**

Ürün Kodu	Ölçü (ExBxD)	Ürün Özellikleri	Sac Kalınlığı	Koli Adedi	Birim Fiyatı
ÇP 300 SE	19,5x33,5x10,5	1 Mnf. Say. Elkt. + 3 Ad. Sig	1,00	1	355 ₺
ÇP 301 SE	24,5x33,5x10,5	1 Mnf. Say. Elkt. + 11 Ad. Sig	1,00	1	420 ₺
ÇP 301 SK	45x33,5x12,5	1 Mnf. Say. Elkt. + 30 Ad. Sig	1,00	1	725 ₺
<b>Çatılı</b>					
ÇP 300 ÇE	19,5x33,5x10,5	1 Mnf. Say. Elkt. + 3 Ad. Sig	1,00	1	385 ₺
ÇP 301 ÇE	24,5x33,5x10,5	1 Mnf. Say. Elkt. + 11 Ad. Sig	1,00	1	470 ₺

**DIŞ GÖRÜNÜM**

**İÇ KAPAKLI GÖRÜNÜM**

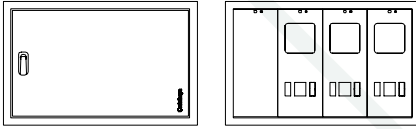

ÇP 303 S

**Monofaze Ev Tipi Sayaç Panosu**

Ürün Kodu	Ölçü (ExBxD)	Ürün Özellikleri	Sac Kalınlığı	Koli Adedi	Birim Fiyatı
ÇP 302 S	50x41,5x14	2 Monofaze Sayaç	1,00	1	995 ₺
ÇP 303 S	65x41,5x14	3 Monofaze Sayaç	1,00	1	1.245 ₺

- K otomat, bara, zil trafosu, merdiven otomatığı yeri mevcut.

**DIŞ GÖRÜNÜM**

**İÇ KAPAKLI GÖRÜNÜM**

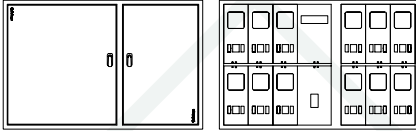

ÇP 308 S

**Monofaze Ev Tipi Sayaç Panosu**

Ürün Kodu	Ölçü (ExBxD)	Ürün Özellikleri	Sac Kalınlığı	Koli Adedi	Birim Fiyatı
ÇP 304 S	50x78,5x14	4 Monofaze Sayaç	1,00	1	1.625 ₺
ÇP 305 S	65x78,5x14	5 Monofaze Sayaç	1,00	1	2.045 ₺
ÇP 306 S	70,5x78,5x14	6 Monofaze Sayaç	1,00	1	2.455 ₺
ÇP 308 S	85,5x78,5x14	8 Monofaze Sayaç	1,00	1	2.965 ₺
ÇP 310 S	106,5x78,5x14	10 Monofaze Sayaç	1,00	1	3.585 ₺
ÇP 312 S	121,5x78,5x14	12 Monofaze Sayaç	1,00	1	4.290 ₺

- K otomat, bara, zil trafosu, merdiven otomatığı yeri mevcut.

**DIŞ GÖRÜNÜM**

**İÇ KAPAKLI GÖRÜNÜM**

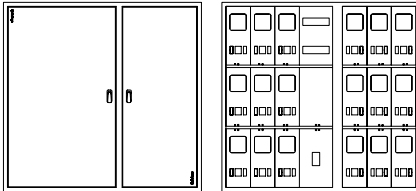

ÇP 3318 S

**Monofaze Ev Tipi Sayaç Panosu**

Ürün Kodu	Ölçü (ExBxD)	Ürün Özellikleri	Sac Kalınlığı	Koli Adedi	Birim Fiyatı
ÇP 3315 S	106,5x116x14	15 Monofaze Sayaç	1,00	1	5.315 ₺
ÇP 3318 S	121,5x116x14	18 Monofaze Sayaç	1,00	1	5.620 ₺
ÇP 3321 S	136,5x116x14	21 Monofaze Sayaç	1,00	1	6.540 ₺
ÇP 3324 S	167x116x14	24 Monofaze Sayaç	1,00	1	7.765 ₺
ÇP 3327 S	182x116x14	27 Monofaze Sayaç	1,00	1	9.670 ₺
ÇP 3330 S	197x116x14	30 Monofaze Sayaç	1,00	1	10.660 ₺

- K otomat, bara, zil trafosu, merdiven otomatığı yeri mevcut.

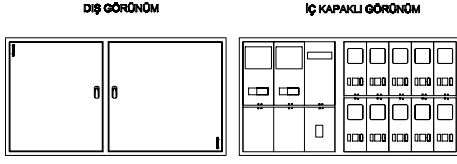

ÇP 410

Monofaze, Trifaze Ev Tipi Sayaç Panoları

Ürün Kodu	Ölçü (ExBxD)	Ürün Özellikleri	Sac Kalınlığı	Koli Adedi	Birim Fiyatı
ÇP 404	97,5x73,5x14	4 Monofaze + 2 Trifaze Sayaç	1,00	1	2.785₺
ÇP 406	112,5x73,5x14	6 Monofaze + 2 Trifaze Sayaç	1,00	1	3.120₺
ÇP 408	127,5x73,5x14	8 Monofaze + 2 Trifaze Sayaç	1,00	1	3.300₺
ÇP 410	142,5x73,5x14	10 Monofaze + 2 Trifaze Sayaç	1,00	1	3.810₺

Kompak, bara, zil trafosu, merdiven otomatığı yeri mevcuttur, 2 + adet trifaze

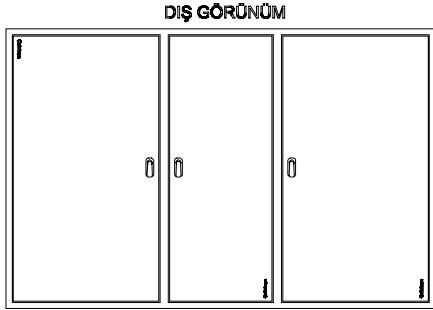

İÇ KAPAKLI GÖRÜNÜM

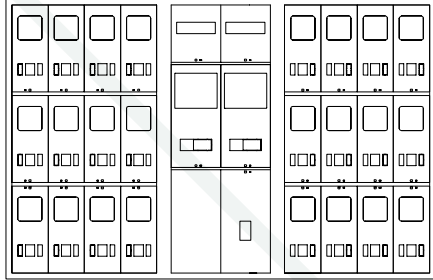

ÇP 3421

Monofaze, Trifaze Ev Tipi Sayaç Panoları

Ürün Kodu	Ölçü (ExBxD)	Ürün Özellikleri	Sac Kalınlığı	Koli Adedi	Birim Fiyatı
ÇP 3412	107x111x14	12 Monofaze + 2 Trifaze Sayaç	1,00	1	5.315₺
ÇP 3415	122x111x14	15 Monofaze + 2 Trifaze Sayaç	1,00	1	5.620₺
ÇP 3418	143x111x14	18 Monofaze + 2 Trifaze Sayaç	1,00	1	6.745₺
ÇP 3421	158x111x14	21 Monofaze + 2 Trifaze Sayaç	1,00	1	7.150₺
ÇP 3424	173x111x14	24 Monofaze + 2 Trifaze Sayaç	1,00	1	7.660₺
ÇP 3427	188x111x14	27 Monofaze + 2 Trifaze Sayaç	1,00	1	8.375₺
ÇP 3430	208x111x14	30 Monofaze + 2 Trifaze Sayaç	1,00	1	9.400₺

Kompak, bara, zil trafosu, merdiven otomatığı yeri mevcuttur, 2 + adet trifaze

Monofaze, Trifaze Ev Tipi Sayaç Panoları

Ürün Kodu	Ölçü (ExBxD)	Ürün Özellikleri	Sac Kalınlığı	Koli Adedi	Birim Fiyatı
ÇP 3518	173x111x14	18 Monofaze + 4 Trifaze Sayaç	1,00	1	7.660₺
ÇP 3521	188x111x14	21 Monofaze + 4 Trifaze Sayaç	1,00	1	8.375₺
ÇP 3524	203x111x14	24 Monofaze + 4 Trifaze Sayaç	1,00	1	10.620₺
ÇP 3527	218x111x14	27 Monofaze + 4 Trifaze Sayaç	1,00	1	13.280₺
ÇP 3530	233x111x14	30 Monofaze + 4 Trifaze Sayaç	1,00	1	14.710₺

Kompak, bara, zil trafosu, merdiven otomatığı yeri mevcuttur, 4 + adet trifaze

DIŞ GÖRÜNÜM

İÇ KAPAKLI GÖRÜNÜM

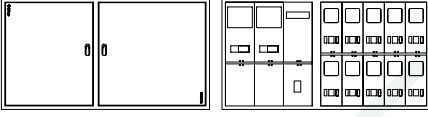

ÇP 410 S

**Monofaze, Trifaze Ev Tipi Sayaç Panoları**

Ürün Kodu	Ölçü (ExBxD)	Ürün Özellikleri	Sac Kalınlığı	Koli Adedi	Birim Fiyatı
ÇP 404 S	102,5x78,5x14	4 Monofaze + 2 Trifaze Sayaç	1,00	1	3.400 ₺
ÇP 406 S	117,5x78,5x14	6 Monofaze + 2 Trifaze Sayaç	1,00	1	3.845 ₺
ÇP 408 S	132,5x78,5x14	8 Monofaze + 2 Trifaze Sayaç	1,00	1	4.500 ₺
ÇP 410 S	147,5x78,5x14	10 Monofaze + 2 Trifaze Sayaç	1,00	1	4.700 ₺

Kompak, bara, zil trafosu, merdiven otomatığı yeri mevcuttur, 2 + adet trifaze

DIŞ GÖRÜNÜM

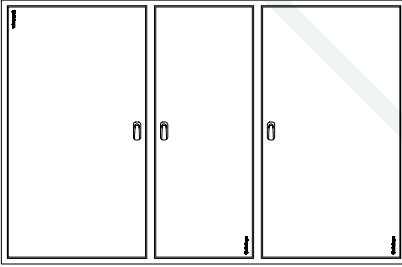

İÇ KAPAKLI GÖRÜNÜM

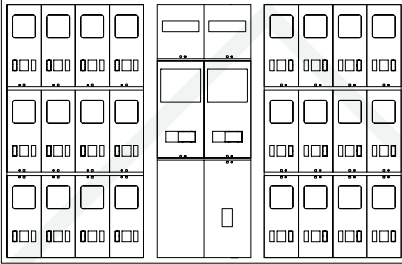

ÇP 3424 S

**Monofaze, Trifaze Ev Tipi Sayaç Panoları**

Ürün Kodu	Ölçü (ExBxD)	Ürün Özellikleri	Sac Kalınlığı	Koli Adedi	Birim Fiyatı
ÇP 3412 S	112x116x14	12 Monofaze + 2 Trifaze Sayaç	1,00	1	5.825 ₺
ÇP 3415 S	127x116x14	15 Monofaze + 2 Trifaze Sayaç	1,00	1	6.030 ₺
ÇP 3418 S	148x116x14	18 Monofaze + 2 Trifaze Sayaç	1,00	1	7.355 ₺
ÇP 3421 S	163x116x14	21 Monofaze + 2 Trifaze Sayaç	1,00	1	7.765 ₺
ÇP 3424 S	178x116x14	24 Monofaze + 2 Trifaze Sayaç	1,00	1	8.375 ₺
ÇP 3427 S	193x116x14	27 Monofaze + 2 Trifaze Sayaç	1,00	1	9.195 ₺
ÇP 3430 S	203x116x14	30 Monofaze + 2 Trifaze Sayaç	1,00	1	9.705 ₺

Kompak, bara, zil trafosu, merdiven otomatığı yeri mevcuttur, 2 + adet trifaze

**Monofaze, Trifaze Ev Tipi Sayaç Panoları**

Ürün Kodu	Ölçü (ExBxD)	Ürün Özellikleri	Sac Kalınlığı	Koli Adedi	Birim Fiyatı
ÇP 3518 S	178x116x14	18 Monofaze + 4 Trifaze Sayaç	1,00	1	8.580 ₺
ÇP 3521 S	193x116x14	21 Monofaze + 4 Trifaze Sayaç	1,00	1	9.400 ₺
ÇP 3524 S	208x116x14	24 Monofaze + 4 Trifaze Sayaç	1,00	1	11.850 ₺
ÇP 3527 S	223x116x14	27 Monofaze + 4 Trifaze Sayaç	1,00	1	14.915 ₺
ÇP 3530 S	238x116x14	30 Monofaze + 4 Trifaze Sayaç	1,00	1	16.550 ₺

Kompak, bara, zil trafosu, merdiven otomatığı yeri mevcuttur, 4 + adet trifaze

DİŞ GÖRÜNÜM

İÇ KAPAKLI GÖRÜNÜM

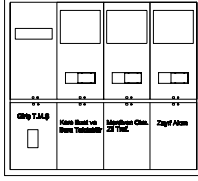
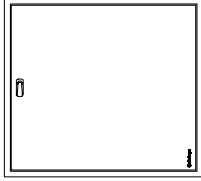

ÇP 203

Trifaze Ev Tipi Sayaç Panoları

Ürün Kodu	Ölçü (ExBxD)	Ürün Özellikleri	Sac Kalınlığı	Koli Adedi	Birim Fiyatı
ÇP 201	20,5x73,5x14	1 Trifaze Sayaç	1,00	1	865₺
ÇP 202	61,5x73,5x14	2 Trifaze Sayaç	1,00	1	1.740₺
ÇP 203	82x73,5x14	3 Trifaze Sayaç	1,00	1	2.455₺

Kompak, bara, zil trafosu, merdiven otomatığı yeri mevcuttur.

DİŞ GÖRÜNÜM

İÇ KAPAKLI GÖRÜNÜM

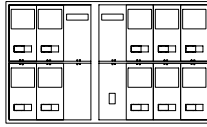
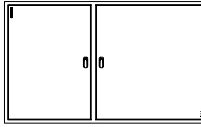

ÇP 210

Trifaze Ev Tipi Sayaç Panoları

Ürün Kodu	Ölçü (ExBxD)	Ürün Özellikleri	Sac Kalınlığı	Koli Adedi	Birim Fiyatı
ÇP 204	61,5x86,5x14	4 Trifaze Sayaç	1,00	1	2.250₺
ÇP 206	82x86,5x14	6 Trifaze Sayaç	1,00	1	3.050₺
ÇP 208	129x86,5x14	8 Trifaze Sayaç	1,00	1	4.765₺
ÇP 210	149,5x86,5x14	10 Trifaze Sayaç	1,00	1	5.130₺

Kompak, bara, zil trafosu, merdiven otomatığı yeri mevcuttur.

DİŞ GÖRÜNÜM

İÇ KAPAKLI GÖRÜNÜM

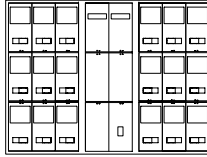

ÇP 3218

Trifaze Ev Tipi Sayaç Panoları

Ürün Kodu	Ölçü (ExBxD)	Ürün Özellikleri	Sac Kalınlığı	Koli Adedi	Birim Fiyatı
ÇP 3212	135x130x14	12 Trifaze Sayaç	1,00	1	6.740₺
ÇP 3215	155,5x130x14	15 Trifaze Sayaç	1,00	1	7.765₺
ÇP 3218	176x130x14	18 Trifaze Sayaç	1,00	1	8.890₺
ÇP 3221	196,5x130x14	21 Trifaze Sayaç	1,00	1	9.705₺
ÇP 3224	217x130x14	24 Trifaze Sayaç	1,00	1	10.625₺

Kompak, bara, zil trafosu, merdiven otomatığı yeri mevcuttur.

**DIŞ GÖRÜNÜM**

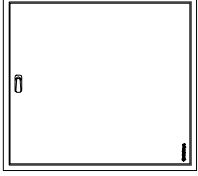

**İÇ KAPAKLI GÖRÜNÜM**

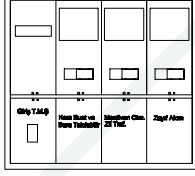

**ÇP 203 S**

**Trifaze Ev Tipi Sayaç Panoları**

Ürün Kodu	Ölçü (ExBxD)	Ürün Özellikleri	Sac Kalınlığı	Koli Adedi	Birim Fiyatı
ÇP 201 S	25,5x78,5x14	1 Trifaze Sayaç	1,00	1	1.135 ₺
ÇP 202 S	66,5x78,5x14	2 Trifaze Sayaç	1,00	1	2.450 ₺
ÇP 203 S	87x78,5x14	3 Trifaze Sayaç	1,00	1	3.065 ₺

Kompak, bara, zil trafosu, merdiven otomatığı yeri mevcuttur.

**DIŞ GÖRÜNÜM**

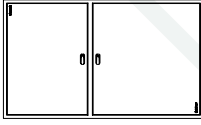

**İÇ KAPAKLI GÖRÜNÜM**

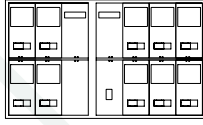

**ÇP 210 S**

**Trifaze Ev Tipi Sayaç Panoları**

Ürün Kodu	Ölçü (ExBxD)	Ürün Özellikleri	Sac Kalınlığı	Koli Adedi	Birim Fiyatı
ÇP 204 S	66,5x91,5x14	4 Trifaze Sayaç	1,00	1	2.760 ₺
ÇP 206 S	87x91,5x14	6 Trifaze Sayaç	1,00	1	3.475 ₺
ÇP 208 S	134x91,5x14	8 Trifaze Sayaç	1,00	1	5.315 ₺
ÇP 210 S	154,5x91,5x14	10 Trifaze Sayaç	1,00	1	5.925 ₺

Kompak, bara, zil trafosu, merdiven otomatığı yeri mevcuttur.

**DIŞ GÖRÜNÜM**

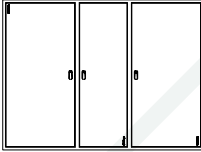

**İÇ KAPAKLI GÖRÜNÜM**

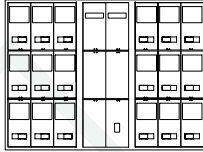

**ÇP 3218 S**

**Trifaze Ev Tipi Sayaç Panoları**

Ürün Kodu	Ölçü (ExBxD)	Ürün Özellikleri	Sac Kalınlığı	Koli Adedi	Birim Fiyatı
ÇP 3212 S	140x135x14	12 Trifaze Sayaç	1,00	1	7.970 ₺
ÇP 3215 S	160,5x135x14	15 Trifaze Sayaç	1,00	1	9.200 ₺
ÇP 3218 S	181x135x14	18 Trifaze Sayaç	1,00	1	10.220 ₺
ÇP 3221 S	201,5x135x14	21 Trifaze Sayaç	1,00	1	11.320 ₺
ÇP 3224 S	222x135x14	24 Trifaze Sayaç	1,00	1	12.330 ₺

Kompak, bara, zil trafosu, merdiven otomatığı yeri mevcuttur.



ÇP 7001

Sıva Altı - Alman Modeli

Ürün Kodu	Ölçü (ExBxD)	Koli Adedi	Birim Fiyatı
ÇP 7001	40x70x11	1	1.030₺
ÇP 7002	60x70x11	1	1.380₺
ÇP 7003	80x70x11	1	1.710₺
ÇP 7004	100x70x11	1	2.030₺
ÇP 7005	120x70x11	1	2.250₺



ÇP 7011

Sıva Üstü - Alman Modeli

Ürün Kodu	Ölçü (ExBxD)	Koli Adedi	Birim Fiyatı
ÇP 7011	40x70x11	1	1.010₺
ÇP 7012	60x70x11	1	1.340₺
ÇP 7013	80x70x11	1	1.680₺
ÇP 7014	100x70x11	1	1.990₺
ÇP 7015	120x70x11	1	2.180₺



Sıva Altı - Eko Modeli

Ürün Kodu	Ölçü (ExBxD)	Koli Adedi	Birim Fiyatı
ÇP 7021	40x60x11	1	650₺
ÇP 7022	60x60x11	1	860₺
ÇP 7023	80x60x11	1	990₺



ÇP 671

Sıva Altı ve Sıva Üstü Takılabilir PVC

Ürün Kodu	Ölçü (ExBxD)	Koli Adedi	Birim Fiyatı
ÇP 670	42x33x13	1	335₺
ÇP 671	42x33x19	1	390₺



ÇP 672

Sıva Altı ve Sıva Üstü Takılabilir PVC

Ürün Kodu	Ölçü (ExBxD)	Koli Adedi	Birim Fiyatı
ÇP 672	30,5x64x22	1	800₺

# DİKİLİ TİP PANOLAR



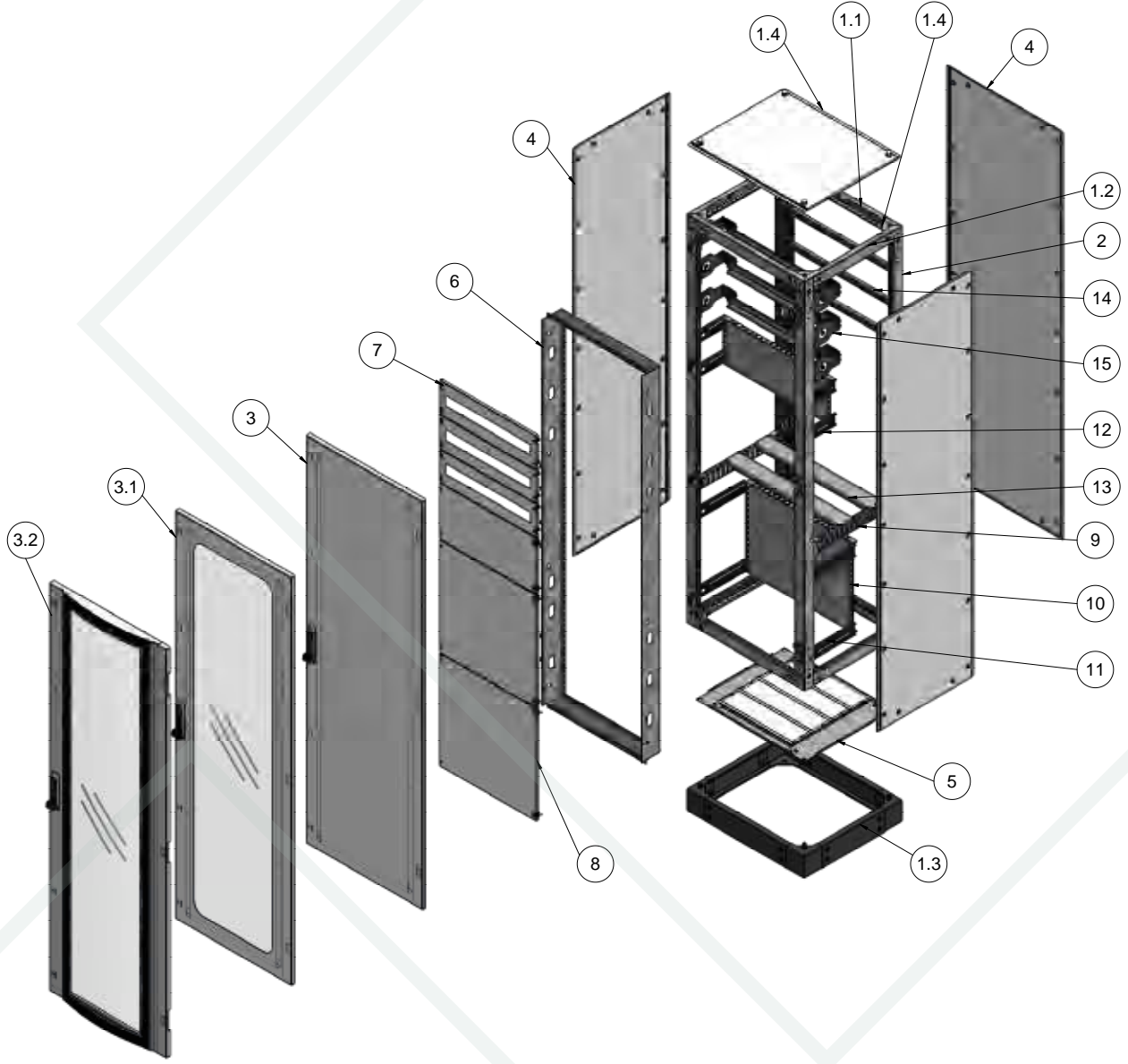

#### Ürün Parça Listesi

1	Modül Seti (M.MDS)	3	Ön Kapak Takımı (M.OKT)	8	Perde Sacı Takımı (M.PRT)
1.1	Yatay Profil (Derinlik)	3.1	Düz Camlı Ön kapak Takımı	9	Taşıyıcı Profil Takımı (M.TPT)
1.2	Yatay Profil (Genişlik)	3.2	Bombe Camlı Ön Kapak Takımı	10	Parçalı Montaj Plakası Tk. (M.TPT)
1.3	Baza Takımı (M.BZT)	4	Sabit Kapak Takımı (M.SKT)	11	Derinlik Ayar Tespiti Uzun (M.DAT)
1.4	Üst Kapak Takımı (M.UKT)	5	Alt Örtü Takımı (M.AOT)	12	Derinlik Ayar Tespiti Kısa (M.DAT)
1.5	Pano Köşe Birleştirme	6	Perde Profil Takımı (M.PPT)	13	Ağır Ekipman Takımı (M.AET)
2	Dikey Profil Tk. (M.DPT)	7	Otomat Perde Sacı Tk. (M.PWT)	14	Kablo Taşıyıcı Takımı (M.KTT)
				15	Ray Tespit Takımı (M.RAT)



Modüler Sistem Montaj Plakalı Panolar



- Panoların kapı ve kapakları RAL 7035, Baza Takımı, RAL 7016 Epoksi Polyester Elektrostatik toz boya ile boyanmaktadır.
- Pano kapılarımız Poliüretan sıvı contalıdır.

Ürün Kodu	Ölçü (ExBxD)	Ürün Özellikleri	Birim Fiyatı
ÇPM 4019040	400x1900x400	Montaj Plakalı	10.660 ₺
ÇPM 4019050	400x1900x500	Montaj Plakalı	11.390 ₺
ÇPM 4019060	400x1900x600	Montaj Plakalı	12.530 ₺
ÇPM 4019070	400x1900x700	Montaj Plakalı	12.720 ₺
ÇPM 4019080	400x1900x800	Montaj Plakalı	13.430 ₺
ÇPM 5019040	500x1900x400	Montaj Plakalı	11.610 ₺
ÇPM 5019050	500x1900x500	Montaj Plakalı	12.360 ₺
ÇPM 5019060	500x1900x600	Montaj Plakalı	13.510 ₺
ÇPM 5019070	500x1900x700	Montaj Plakalı	13.740 ₺
ÇPM 5019080	500x1900x800	Montaj Plakalı	14.450 ₺
ÇPM 6019040	600x1900x400	Montaj Plakalı	12.860 ₺
ÇPM 6019050	600x1900x500	Montaj Plakalı	13.610 ₺
ÇPM 6019060	600x1900x600	Montaj Plakalı	14.780 ₺
ÇPM 6019070	600x1900x700	Montaj Plakalı	15.020 ₺
ÇPM 6019080	600x1900x800	Montaj Plakalı	15.740 ₺
ÇPM 7019040	700x1900x400	Montaj Plakalı	13.620 ₺
ÇPM 7019050	700x1900x500	Montaj Plakalı	14.380 ₺
ÇPM 7019060	700x1900x600	Montaj Plakalı	15.560 ₺
ÇPM 7019070	700x1900x700	Montaj Plakalı	15.900 ₺
ÇPM 7019080	700x1900x800	Montaj Plakalı	16.750 ₺
ÇPM 8019040	800x1900x400	Montaj Plakalı	14.640 ₺
ÇPM 8019050	800x1900x500	Montaj Plakalı	15.430 ₺
ÇPM 8019060	800x1900x600	Montaj Plakalı	16.630 ₺
ÇPM 8019070	800x1900x700	Montaj Plakalı	16.900 ₺
ÇPM 8019080	800x1900x800	Montaj Plakalı	17.660 ₺
ÇPM 9019040	900x1900x400	Montaj Plakalı	15.630 ₺
ÇPM 9019050	900x1900x500	Montaj Plakalı	16.410 ₺
ÇPM 9019060	900x1900x600	Montaj Plakalı	17.620 ₺
ÇPM 9019070	900x1900x700	Montaj Plakalı	17.800 ₺
ÇPM 9019080	900x1900x800	Montaj Plakalı	18.770 ₺

ÖN GÖRÜNÜŞ

İÇ GÖRÜNÜŞ

YAN GÖRÜNÜŞ

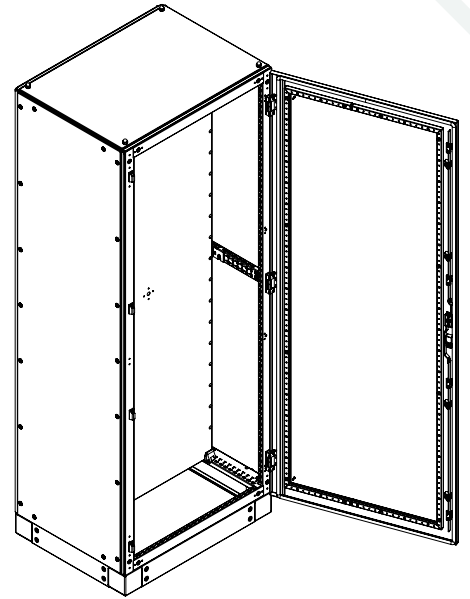
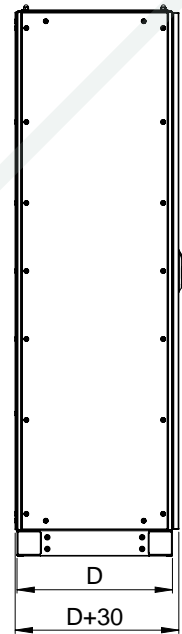
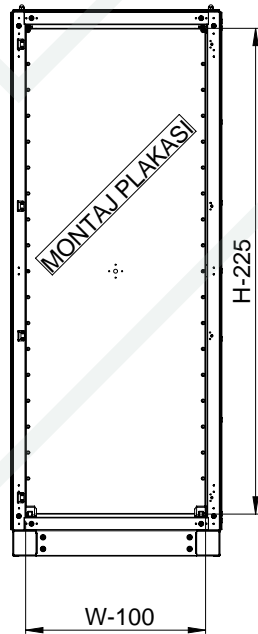
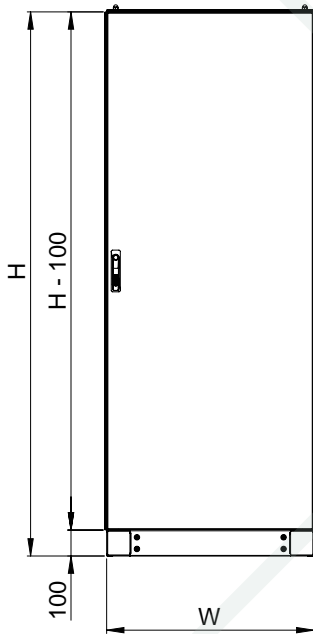

Modüler Sistem Montaj Plakalı Panolar



- Panoların kapı ve kapakları RAL 7035, Baza Takımı, RAL 7016 Epoksi Polyester Elektrostatik toz boya ile boyanmaktadır.
- Pano kapılarımız Poliüretan sıvı contalıdır.

Ürün Kodu	Ölçü (ExBxD)	Ürün Özellikleri	Birim Fiyatı
ÇPM 4021040	400x2100x400	Montaj Plakalı	11.420 ₺
ÇPM 4021050	400x2100x500	Montaj Plakalı	12.190 ₺
ÇPM 4021060	400x2100x600	Montaj Plakalı	12.960 ₺
ÇPM 4021070	400x2100x700	Montaj Plakalı	13.620 ₺
ÇPM 4021080	400x2100x800	Montaj Plakalı	14.370 ₺
ÇPM 5021040	500x2100x400	Montaj Plakalı	12.480 ₺
ÇPM 5021050	500x2100x500	Montaj Plakalı	13.260 ₺
ÇPM 5021060	500x2100x600	Montaj Plakalı	13.980 ₺
ÇPM 5021070	500x2100x700	Montaj Plakalı	14.740 ₺
ÇPM 5021080	500x2100x800	Montaj Plakalı	15.500 ₺
ÇPM 6021040	600x2100x400	Montaj Plakalı	13.570 ₺
ÇPM 6021050	600x2100x500	Montaj Plakalı	14.370 ₺
ÇPM 6021060	600x2100x600	Montaj Plakalı	15.100 ₺
ÇPM 6021070	600x2100x700	Montaj Plakalı	15.870 ₺
ÇPM 6021080	600x2100x800	Montaj Plakalı	16.640 ₺
ÇPM 7021040	700x2100x400	Montaj Plakalı	14.660 ₺
ÇPM 7021050	700x2100x500	Montaj Plakalı	15.470 ₺
ÇPM 7021060	700x2100x600	Montaj Plakalı	16.210 ₺
ÇPM 7021070	700x2100x700	Montaj Plakalı	17.080 ₺
ÇPM 7021080	700x2100x800	Montaj Plakalı	17.980 ₺
ÇPM 8021040	800x2100x400	Montaj Plakalı	15.790 ₺
ÇPM 8021050	800x2100x500	Montaj Plakalı	16.620 ₺
ÇPM 8021060	800x2100x600	Montaj Plakalı	17.380 ₺
ÇPM 8021070	800x2100x700	Montaj Plakalı	18.190 ₺
ÇPM 8021080	800x2100x800	Montaj Plakalı	19.000 ₺
ÇPM 9021040	900x2100x400	Montaj Plakalı	16.900 ₺
ÇPM 9021050	900x2100x500	Montaj Plakalı	17.720 ₺
ÇPM 9021060	900x2100x600	Montaj Plakalı	18.480 ₺
ÇPM 9021070	900x2100x700	Montaj Plakalı	19.400 ₺
ÇPM 9021080	900x2100x800	Montaj Plakalı	20.220 ₺

ÖN GÖRÜNÜŞ

İÇ GÖRÜNÜŞ

YAN GÖRÜNÜŞ

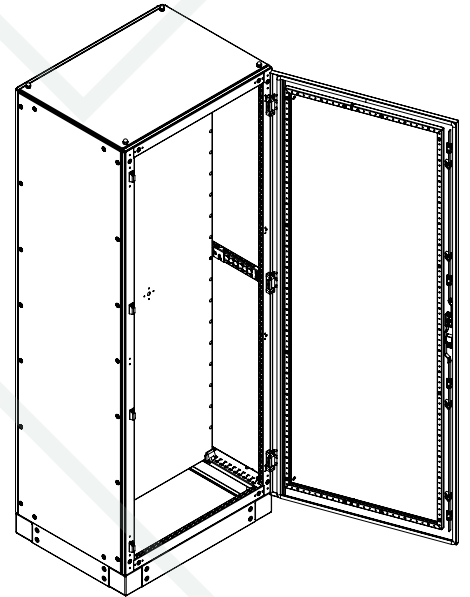
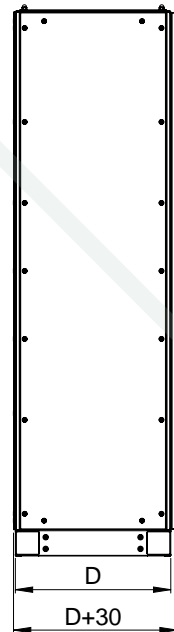
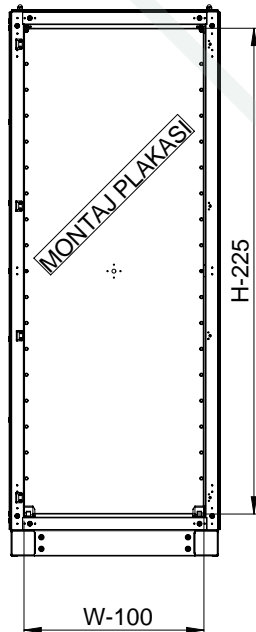
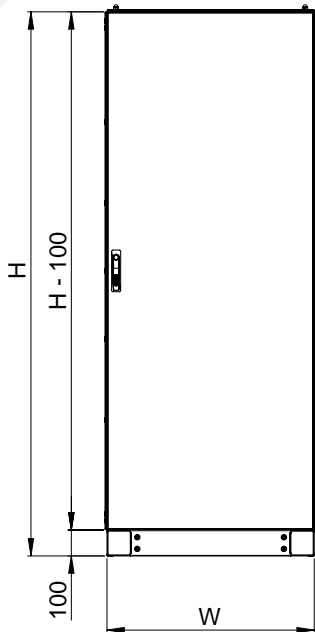



Modüler Sistem Montaj Plakalı Panolar (Geniş Binme Kapılı)

Ürün Kodu	Ölçü (ExBxD)	Ürün Özellikleri	Birim Fiyatı
ÇPM 10019040	1000x1900x400	Montaj Plakalı	18.400 ₺
ÇPM 10019050	1000x1900x500	Montaj Plakalı	19.200 ₺
ÇPM 10019060	1000x1900x600	Montaj Plakalı	20.400 ₺
ÇPM 10019070	1000x1900x700	Montaj Plakalı	20.800 ₺
ÇPM 10019080	1000x1900x800	Montaj Plakalı	21.600 ₺
ÇPM 12019040	1200x1900x400	Montaj Plakalı	20.860 ₺
ÇPM 12019050	1200x1900x500	Montaj Plakalı	21.680 ₺
ÇPM 12019060	1200x1900x600	Montaj Plakalı	22.920 ₺
ÇPM 12019070	1200x1900x700	Montaj Plakalı	23.370 ₺
ÇPM 12019080	1200x1900x800	Montaj Plakalı	24.190 ₺

Modüler Sistem Montaj Plakalı Panolar (Geniş Binme Kapılı)

Ürün Kodu	Ölçü (ExBxD)	Ürün Özellikleri	Birim Fiyatı
ÇPM 10021040	1000x2100x400	Montaj Plakalı	19.850 ₺
ÇPM 10021050	1000x2100x500	Montaj Plakalı	20.700 ₺
ÇPM 10021060	1000x2100x600	Montaj Plakalı	21.470 ₺
ÇPM 10021070	1000x2100x700	Montaj Plakalı	22.410 ₺
ÇPM 10021080	1000x2100x800	Montaj Plakalı	23.250 ₺
ÇPM 12021040	1200x2100x400	Montaj Plakalı	22.100 ₺
ÇPM 12021050	1200x2100x500	Montaj Plakalı	22.970 ₺
ÇPM 12021060	1200x2100x600	Montaj Plakalı	23.770 ₺
ÇPM 12021070	1200x2100x700	Montaj Plakalı	24.750 ₺
ÇPM 12021080	1200x2100x800	Montaj Plakalı	25.620 ₺

- Panoların kapı ve kapakları RAL 7035, Baza Takımı, RAL 7016 Epoksi Polyester Elektrostatik toz boya ile boyanmaktadır.
- Pano kapılarımız Poliüretan sıvı contalıdır.

ÖN GÖRÜŞÜ

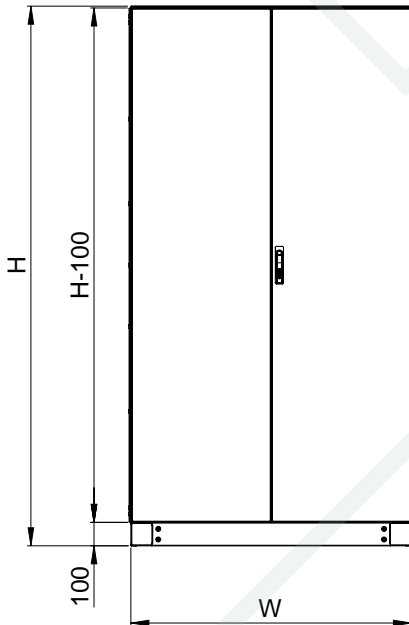

İÇ GÖRÜŞÜ

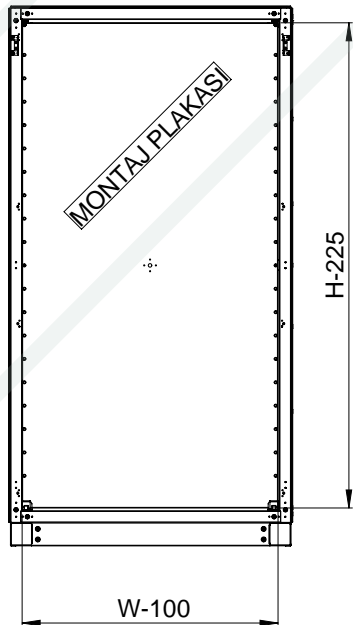

YAN GÖRÜŞÜ

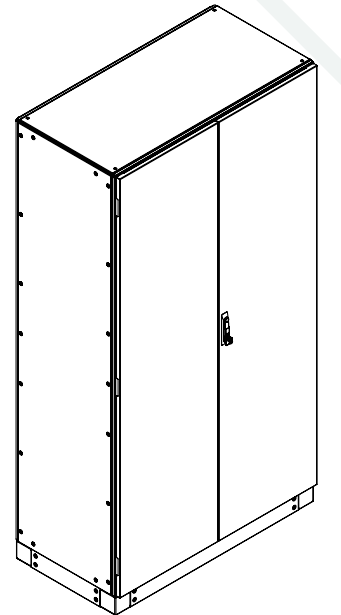
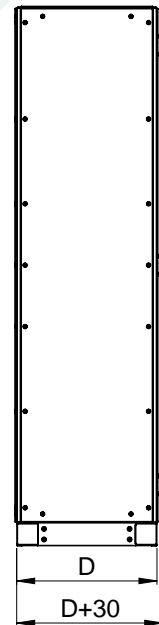



#### Modüler Sistem Monofaze Sayaç Panoları

Ürün Kodu	Ölçü (ExBxD)	Ürün Özellikleri	Birim Fiyatı
ÇPM 710	400x2100x400	250A TMS 2ad. Mnf. Syç 36 ad. W otomat yeri mevcut	12.550 ₺
ÇPM 711	400x2100x400	8 Monofaze Sayaç	13.230 ₺
ÇPM 712	600x2100x400	12 Monofaze Sayaç	14.530 ₺
ÇPM 713	700x2100x400	16 Monofaze Sayaç	16.210 ₺

- Panolar, projeye uygun istenilen sayaç sayısına göre tasarlanmaktadır.
- Pano derinlik ölçüleri minimum 300 mm., maksimum 1000 mm.'dir.

#### Modüler Sistem Trifaze Sayaç Panoları

Ürün Kodu	Ölçü (ExBxD)	Ürün Özellikleri	Birim Fiyatı
ÇPM 720	500x2100x400	630A ve Toroid TMS 2ad. Trf. Syç 34 ad. W otomat yeri mevcut	13.460 ₺
ÇPM 721	500x2100x400	6 Trifaze Sayaç	14.000 ₺
ÇPM 722	700x2100x400	9 Trifaze Sayaç	16.360 ₺
ÇPM 723	900x2100x400	12 Trifaze Sayaç	19.050 ₺

- Panolar, projeye uygun istenilen sayaç sayısına göre tasarlanmaktadır.
- Pano derinlik ölçüleri minimum 300 mm., maksimum 1000 mm.'dir.

- Panoların kapı ve kapakları RAL 7035, Baza Takımı, RAL 7016 Epoksi Polyester Elektrostatik toz boya ile boyanmaktadır.
- Pano kapılarımız Poliüretan sıvı contalıdır.

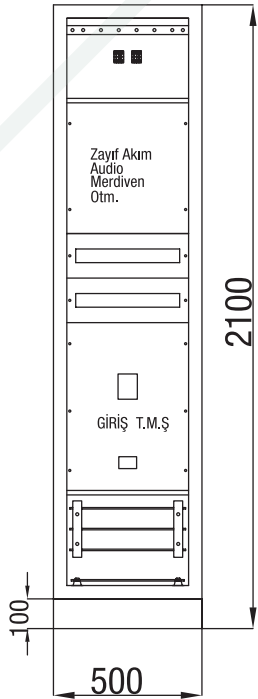

ÇPM 720

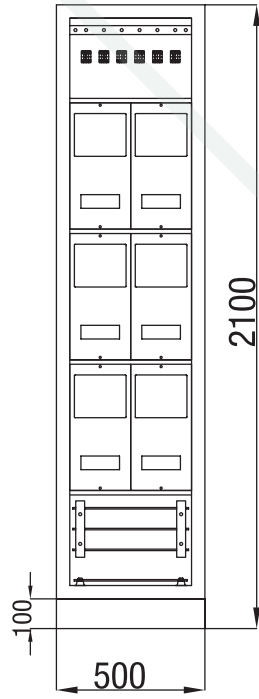

ÇPM 721

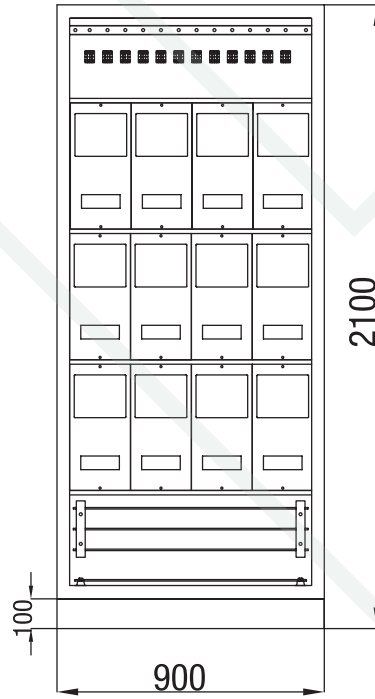

ÇPM 723



ÇPM 722

# A SERİSİ MODÜLER DİKİLİ TİP PANO



A Serisi Modüler Dikili Tip Pano Kurulumuna ait hazırladığımız montaj videosuna QR kodu okutarak ulaşabilirsiniz.

A Serisi Modüler Dikili Tip Panolar

ÖN GÖRÜNÜŞ



İÇ GÖRÜNÜŞ

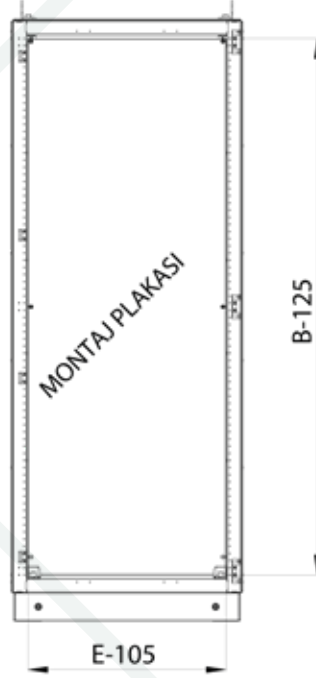

YAN GÖRÜNÜŞ

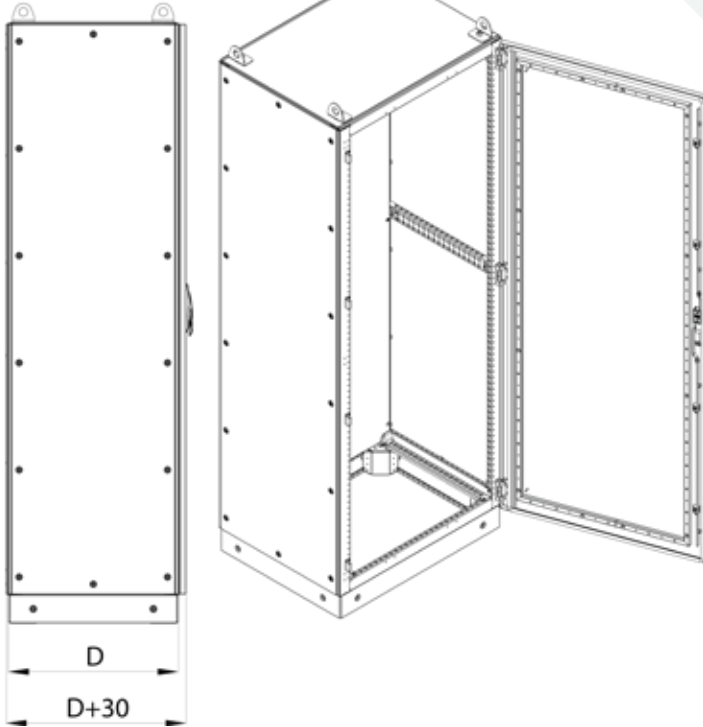

A Serisi Modüler Dikili Tip Panolar

Ürün Kodu	Ölçü (ExBxD)	Ürün Özellikleri	Birim Fiyatı
ÇPA 4016040 MPT	400x1600x400	Montaj Plakalı	Sorunuz
ÇPA 4016050 MPT	400x1600x500	Montaj Plakalı	Sorunuz
ÇPA 4016060 MPT	400x1600x600	Montaj Plakalı	Sorunuz
ÇPA 4016070 MPT	400x1600x700	Montaj Plakalı	Sorunuz
ÇPA 4016080 MPT	400x1600x800	Montaj Plakalı	Sorunuz
ÇPA 4018040 MPT	400x1800x400	Montaj Plakalı	Sorunuz
ÇPA 4018050 MPT	400x1800x500	Montaj Plakalı	Sorunuz
ÇPA 4018060 MPT	400x1800x600	Montaj Plakalı	Sorunuz
ÇPA 4018070 MPT	400x1800x700	Montaj Plakalı	Sorunuz
ÇPA 4018080 MPT	400x1800x800	Montaj Plakalı	Sorunuz
ÇPA 4020040 MPT	400x2000x400	Montaj Plakalı	Sorunuz
ÇPA 4020050 MPT	400x2000x500	Montaj Plakalı	Sorunuz
ÇPA 4020060 MPT	400x2000x600	Montaj Plakalı	Sorunuz
ÇPA 4020070 MPT	400x2000x700	Montaj Plakalı	Sorunuz
ÇPA 4020080 MPT	400x2000x800	Montaj Plakalı	Sorunuz
ÇPA 4022040 MPT	400x2200x400	Montaj Plakalı	Sorunuz
ÇPA 4022050 MPT	400x2200x500	Montaj Plakalı	Sorunuz
ÇPA 4022060 MPT	400x2200x600	Montaj Plakalı	Sorunuz
ÇPA 4022070 MPT	400x2200x700	Montaj Plakalı	Sorunuz
ÇPA 4022080 MPT	400x2200x800	Montaj Plakalı	Sorunuz
ÇPA 5016040 MPT	500x1600x400	Montaj Plakalı	Sorunuz
ÇPA 5016050 MPT	500x1600x500	Montaj Plakalı	Sorunuz
ÇPA 5016060 MPT	500x1600x600	Montaj Plakalı	Sorunuz
ÇPA 5016070 MPT	500x1600x700	Montaj Plakalı	Sorunuz
ÇPA 5016080 MPT	500x1600x800	Montaj Plakalı	Sorunuz
ÇPA 5018040 MPT	500x1800x400	Montaj Plakalı	Sorunuz
ÇPA 5018050 MPT	500x1800x500	Montaj Plakalı	Sorunuz
ÇPA 5018060 MPT	500x1800x600	Montaj Plakalı	Sorunuz
ÇPA 5018070 MPT	500x1800x700	Montaj Plakalı	Sorunuz
ÇPA 5018080 MPT	500x1800x800	Montaj Plakalı	Sorunuz
ÇPA 5020040 MPT	500x2000x400	Montaj Plakalı	Sorunuz
ÇPA 5020050 MPT	500x2000x500	Montaj Plakalı	Sorunuz
ÇPA 5020060 MPT	500x2000x600	Montaj Plakalı	Sorunuz
ÇPA 5020070 MPT	500x2000x700	Montaj Plakalı	Sorunuz
ÇPA 5020080 MPT	500x2000x800	Montaj Plakalı	Sorunuz
ÇPA 5022040 MPT	500x2200x400	Montaj Plakalı	Sorunuz
ÇPA 5022050 MPT	500x2200x500	Montaj Plakalı	Sorunuz
ÇPA 5022060 MPT	500x2200x600	Montaj Plakalı	Sorunuz
ÇPA 5022070 MPT	500x2200x700	Montaj Plakalı	Sorunuz
ÇPA 5022080 MPT	500x2200x800	Montaj Plakalı	Sorunuz
ÇPA 6016040 MPT	600x1600x400	Montaj Plakalı	Sorunuz
ÇPA 6016050 MPT	600x1600x500	Montaj Plakalı	Sorunuz

\*Modüler olarak sevk edilebilme imkanı.



## A Serisi Modüler Dikili Tip Panolar

ÖN GÖRÜNÜŞ

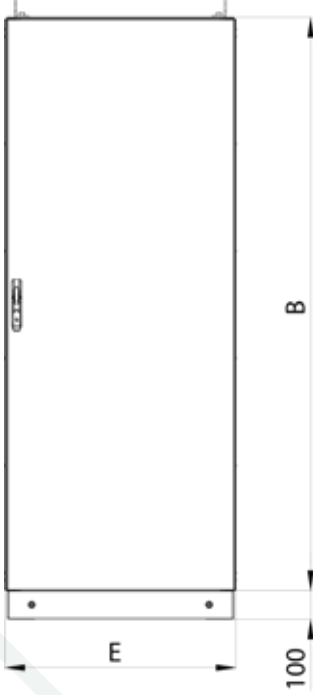

İÇ GÖRÜNÜŞ

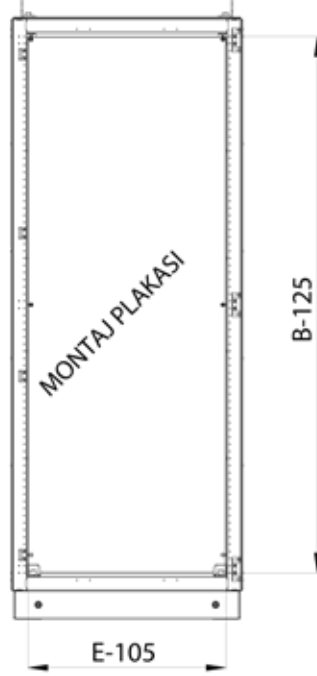

YAN GÖRÜNÜŞ

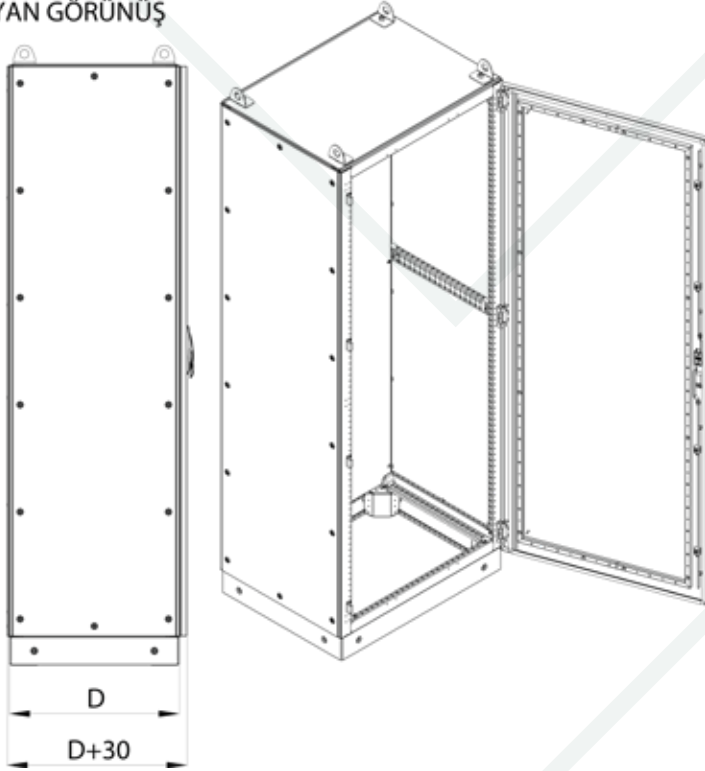

A Serisi Modüler Dikili Tip Panolar

Ürün Kodu	Ölçü (ExBxD)	Ürün Özellikleri	Birim Fiyatı
ÇPA 6016060 MPT	600x1600x600	Montaj Plakalı	Sorunuz
ÇPA 6016070 MPT	600x1600x700	Montaj Plakalı	Sorunuz
ÇPA 6016080 MPT	600x1600x800	Montaj Plakalı	Sorunuz
ÇPA 6018040 MPT	600x1800x400	Montaj Plakalı	Sorunuz
ÇPA 6018050 MPT	600x1800x500	Montaj Plakalı	Sorunuz
ÇPA 6018060 MPT	600x1800x600	Montaj Plakalı	Sorunuz
ÇPA 6018070 MPT	600x1800x700	Montaj Plakalı	Sorunuz
ÇPA 6018080 MPT	600x1800x800	Montaj Plakalı	Sorunuz
ÇPA 6020040 MPT	600x2000x400	Montaj Plakalı	Sorunuz
ÇPA 6020050 MPT	600x2000x500	Montaj Plakalı	Sorunuz
ÇPA 6020060 MPT	600x2000x600	Montaj Plakalı	Sorunuz
ÇPA 6020070 MPT	600x2000x700	Montaj Plakalı	Sorunuz
ÇPA 6020080 MPT	600x2000x800	Montaj Plakalı	Sorunuz
ÇPA 6022040 MPT	600x2200x400	Montaj Plakalı	Sorunuz
ÇPA 6022050 MPT	600x2200x500	Montaj Plakalı	Sorunuz
ÇPA 6022060 MPT	600x2200x600	Montaj Plakalı	Sorunuz
ÇPA 6022070 MPT	600x2200x700	Montaj Plakalı	Sorunuz
ÇPA 6022080 MPT	600x2200x800	Montaj Plakalı	Sorunuz
ÇPA 7016040 MPT	700x1600x400	Montaj Plakalı	Sorunuz
ÇPA 7016050 MPT	700x1600x500	Montaj Plakalı	Sorunuz
ÇPA 7016060 MPT	700x1600x600	Montaj Plakalı	Sorunuz
ÇPA 7016070 MPT	700x1600x700	Montaj Plakalı	Sorunuz
ÇPA 7016080 MPT	700x1600x800	Montaj Plakalı	Sorunuz
ÇPA 7018040 MPT	700x1800x400	Montaj Plakalı	Sorunuz
ÇPA 7018050 MPT	700x1800x500	Montaj Plakalı	Sorunuz
ÇPA 7018060 MPT	700x1800x600	Montaj Plakalı	Sorunuz
ÇPA 7018070 MPT	700x1800x700	Montaj Plakalı	Sorunuz
ÇPA 7018080 MPT	700x1800x800	Montaj Plakalı	Sorunuz
ÇPA 7020040 MPT	700x2000x400	Montaj Plakalı	Sorunuz
ÇPA 7020050 MPT	700x2000x500	Montaj Plakalı	Sorunuz
ÇPA 7020060 MPT	700x2000x600	Montaj Plakalı	Sorunuz
ÇPA 7020070 MPT	700x2000x700	Montaj Plakalı	Sorunuz
ÇPA 7020080 MPT	700x2000x800	Montaj Plakalı	Sorunuz
ÇPA 7022040 MPT	700x2200x400	Montaj Plakalı	Sorunuz
ÇPA 7022050 MPT	700x2200x500	Montaj Plakalı	Sorunuz
ÇPA 7022060 MPT	700x2200x600	Montaj Plakalı	Sorunuz
ÇPA 7022070 MPT	700x2200x700	Montaj Plakalı	Sorunuz
ÇPA 7022080 MPT	700x2200x800	Montaj Plakalı	Sorunuz

\*Modüler olarak sevk edilebilme imkanı.



A Serisi Modüler Dikili Tip Panolar

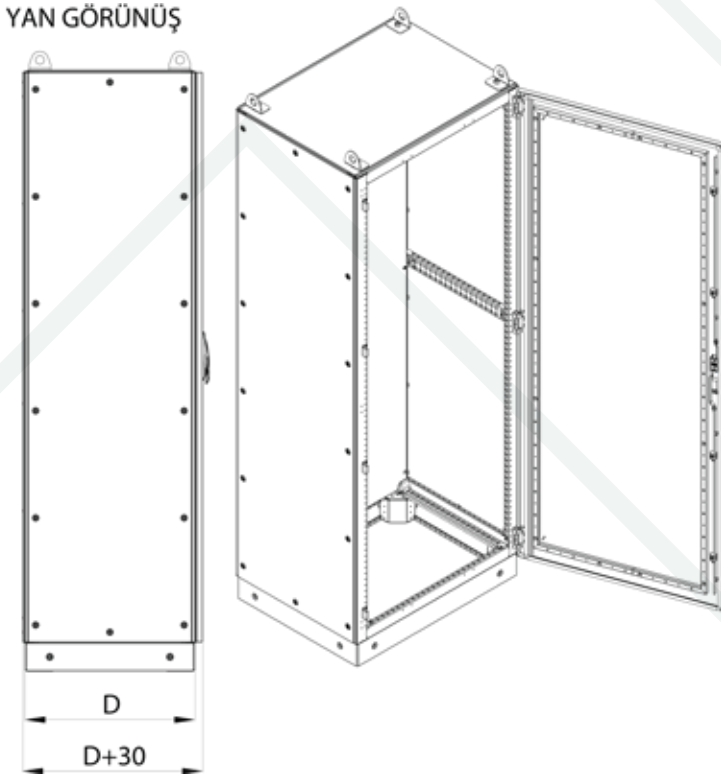
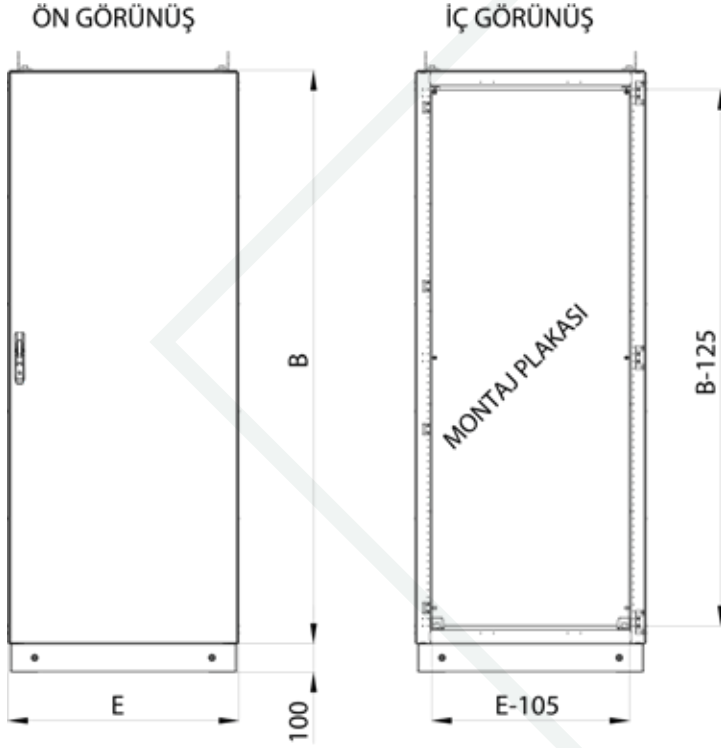

A Serisi Modüler Dikili Tip Panolar

Ürün Kodu	Ölçü (ExBxD)	Ürün Özellikleri	Birim Fiyatı
ÇPA 8016040 MPT	800x1600x400	Montaj Plakalı	Sorunuz
ÇPA 8016050 MPT	800x1600x500	Montaj Plakalı	Sorunuz
ÇPA 8016060 MPT	800x1600x600	Montaj Plakalı	Sorunuz
ÇPA 8016070 MPT	800x1600x700	Montaj Plakalı	Sorunuz
ÇPA 8016080 MPT	800x1600x800	Montaj Plakalı	Sorunuz
ÇPA 8018040 MPT	800x1800x400	Montaj Plakalı	Sorunuz
ÇPA 8018050 MPT	800x1800x500	Montaj Plakalı	Sorunuz
ÇPA 8018060 MPT	800x1800x600	Montaj Plakalı	Sorunuz
ÇPA 8018070 MPT	800x1800x700	Montaj Plakalı	Sorunuz
ÇPA 8018080 MPT	800x1800x800	Montaj Plakalı	Sorunuz
ÇPA 8020040 MP	800x2000x400	Montaj Plakalı	Sorunuz
ÇPA 8020050 MPT	800x2000x500	Montaj Plakalı	Sorunuz
ÇPA 8020060 MPT	800x2000x600	Montaj Plakalı	Sorunuz
ÇPA 8020070 MPT	800x2000x700	Montaj Plakalı	Sorunuz
ÇPA 8020080 MPT	800x2000x800	Montaj Plakalı	Sorunuz
ÇPA 8022040 MPT	800x2200x400	Montaj Plakalı	Sorunuz
ÇPA 8022050 MPT	800x2200x500	Montaj Plakalı	Sorunuz
ÇPA 8022060 MPT	800x2200x600	Montaj Plakalı	Sorunuz
ÇPA 8022070 MPT	800x2200x700	Montaj Plakalı	Sorunuz
ÇPA 8022080 MPT	800x2200x800	Montaj Plakalı	Sorunuz
ÇPA 9016040 MPT	900x1600x400	Montaj Plakalı	Sorunuz
ÇPA 9016050 MPT	900x1600x500	Montaj Plakalı	Sorunuz
ÇPA 9016060 MPT	900x1600x600	Montaj Plakalı	Sorunuz
ÇPA 9016070 MPT	900x1600x700	Montaj Plakalı	Sorunuz
ÇPA 9016080 MPT	900x1600x800	Montaj Plakalı	Sorunuz
ÇPA 9018040 MPT	900x1800x400	Montaj Plakalı	Sorunuz
ÇPA 9018050 MPT	900x1800x500	Montaj Plakalı	Sorunuz
ÇPA 9018060 MPT	900x1800x600	Montaj Plakalı	Sorunuz
ÇPA 9018070 MPT	900x1800x700	Montaj Plakalı	Sorunuz
ÇPA 9018080 MPT	900x1800x800	Montaj Plakalı	Sorunuz
ÇPA 9020040 MPT	900x2000x400	Montaj Plakalı	Sorunuz
ÇPA 9020050 MPT	900x2000x500	Montaj Plakalı	Sorunuz
ÇPA 9020060 MPT	900x2000x600	Montaj Plakalı	Sorunuz
ÇPA 9020070 MPT	900x2000x700	Montaj Plakalı	Sorunuz
ÇPA 9020080 MPT	900x2000x800	Montaj Plakalı	Sorunuz
ÇPA 9022040 MPT	900x2200x400	Montaj Plakalı	Sorunuz
ÇPA 9022050 MPT	900x2200x500	Montaj Plakalı	Sorunuz
ÇPA 9022060 MPT	900x2200x600	Montaj Plakalı	Sorunuz
ÇPA 9022070 MPT	900x2200x700	Montaj Plakalı	Sorunuz
ÇPA 9022080 MPT	900x2200x800	Montaj Plakalı	Sorunuz
ÇPA 10016040 MPT	1000x1600x400	Montaj Plakalı	Sorunuz
ÇPA 10016050 MPT	1000x1600x500	Montaj Plakalı	Sorunuz
ÇPA 10016060 MPT	1000x1600x600	Montaj Plakalı	Sorunuz

\*Modüler olarak sevk edilebilme imkanı.





## A Serisi Modüler Dikili Tip Panolar

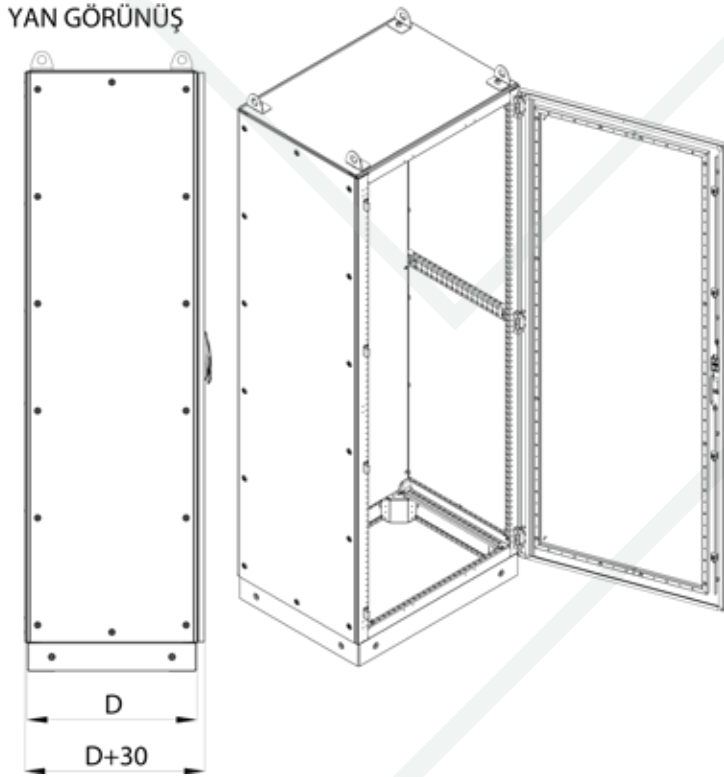
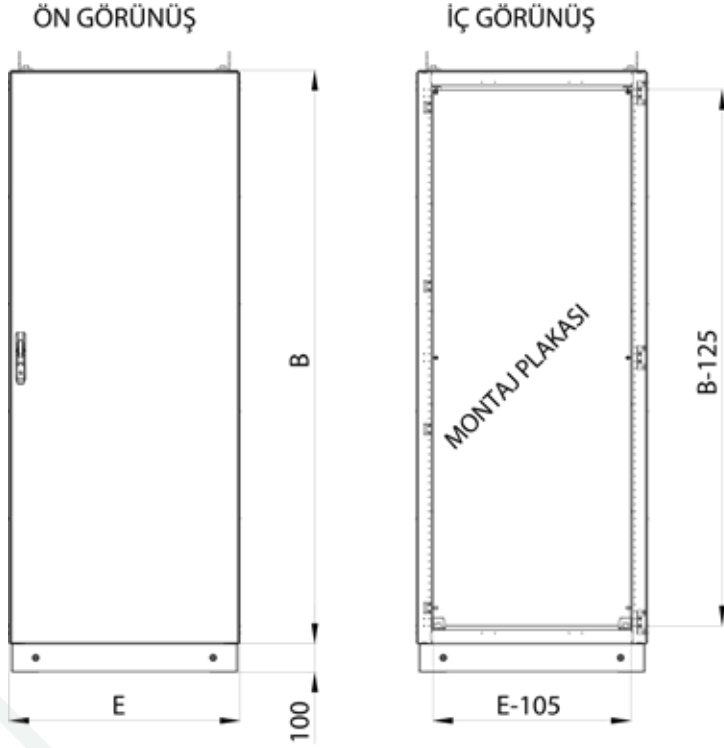

### A Serisi Modüler Dikili Tip Panolar

Ürün Kodu	Ölçü (ExBxD)	Ürün Özellikleri	Birim Fiyatı
ÇPA 10016070 MPT	1000x1600x700	Montaj Plakalı	Sorunuz
ÇPA 10016080 MPT	1000x1600x800	Montaj Plakalı	Sorunuz
ÇPA 10018040 MPT	1000x1800x400	Montaj Plakalı	Sorunuz
ÇPA 10018050 MPT	1000x1800x500	Montaj Plakalı	Sorunuz
ÇPA 10018060 MPT	1000x1800x600	Montaj Plakalı	Sorunuz
ÇPA 10018070 MPT	1000x1800x700	Montaj Plakalı	Sorunuz
ÇPA 10018080 MPT	1000x1800x800	Montaj Plakalı	Sorunuz
ÇPA 10020040 MPT	1000x2000x400	Montaj Plakalı	Sorunuz
ÇPA 10020050 MPT	1000x2000x500	Montaj Plakalı	Sorunuz
ÇPA 10020060 MPT	1000x2000x600	Montaj Plakalı	Sorunuz
ÇPA 10020070 MPT	1000x2000x700	Montaj Plakalı	Sorunuz
ÇPA 10020080 MPT	1000x2000x800	Montaj Plakalı	Sorunuz
ÇPA 10022040 MPT	1000x2200x400	Montaj Plakalı	Sorunuz
ÇPA 10022050 MPT	1000x2200x500	Montaj Plakalı	Sorunuz
ÇPA 10022060 MPT	1000x2200x600	Montaj Plakalı	Sorunuz
ÇPA 10022070 MPT	1000x2200x700	Montaj Plakalı	Sorunuz
ÇPA 10022080 MPT	1000x2200x800	Montaj Plakalı	Sorunuz
ÇPA 12016040 MPT	1200x1600x400	Montaj Plakalı	Sorunuz
ÇPA 12016050 MPT	1200x1600x500	Montaj Plakalı	Sorunuz
ÇPA 12016060 MPT	1200x1600x600	Montaj Plakalı	Sorunuz
ÇPA 12016070 MPT	1200x1600x700	Montaj Plakalı	Sorunuz
ÇPA 12016080 MPT	1200x1600x800	Montaj Plakalı	Sorunuz
ÇPA 12018040 MPT	1200x1800x400	Montaj Plakalı	Sorunuz
ÇPA 12018050 MPT	1200x1800x500	Montaj Plakalı	Sorunuz
ÇPA 12018060 MPT	1200x1800x600	Montaj Plakalı	Sorunuz
ÇPA 12018070 MPT	1200x1800x700	Montaj Plakalı	Sorunuz
ÇPA 12018080 MPT	1200x1800x800	Montaj Plakalı	Sorunuz
ÇPA 12020040 MPT	1200x2000x400	Montaj Plakalı	Sorunuz
ÇPA 12020050 MPT	1200x2000x500	Montaj Plakalı	Sorunuz
ÇPA 12020060 MPT	1200x2000x600	Montaj Plakalı	Sorunuz
ÇPA 12020070 MPT	1200x2000x700	Montaj Plakalı	Sorunuz
ÇPA 12020080 MPT	1200x2000x800	Montaj Plakalı	Sorunuz
ÇPA 12022040 MPT	1200x2200x400	Montaj Plakalı	Sorunuz
ÇPA 12022050 MPT	1200x2200x500	Montaj Plakalı	Sorunuz
ÇPA 12022060 MPT	1200x2200x600	Montaj Plakalı	Sorunuz
ÇPA 12022070 MPT	1200x2200x700	Montaj Plakalı	Sorunuz
ÇPA 12022080 MPT	1200x2200x800	Montaj Plakalı	Sorunuz

\*Modüler olarak sevk edilebilme imkanı.



**KOMPAKT AC  
FANLAR**



**FİLTRELER**



**FANLI  
MENFEZLER**



**ISITICILAR**



# İKLİMLENDİRME ÜRÜNLERİ



**METAL FANLAR**



**KLİMALAR**



**TERMOSTATLAR**



**ÇATI  
FANLARI**



V04 080 002



V04 092 002



V04 120 004



V04 120 008



V04 150 001



V04 170 001

Pro Kompak AC Fanlar

Sipariş Kodu	Ölçü	Yataklama	Besleme 50-60 HZ	Akım A	Güç W	Hız RPM	Kapasite m3/h	Birim Fiyat
V04 080 001	80X80X25	BİLEZİKLi	220V AC	0.09	14	2500	36	14,80 \$
V04 080 003	80X80X25	BİLEZİKLi	110V AC	0.15	14	2500	36	14,80 \$
V04 080 002	80X80X38	BİLEZİKLi	220V AC	0.06	9	2750	43	14,80 \$

Pro Kompak AC Fanlar

Sipariş Kodu	Ölçü	Yataklama	Besleme 50-60 HZ	Akım A	Güç W	Hız RPM	Kapasite m3/h	Birim Fiyat
V04 092 002	92x92x25	BİLEZİKLi	220V AC	0.09	15	2600	57	16,50 \$
V04 092 001	92x92x38	BİLEZİKLi	220V AC	0.06	9	2550	72	20,50 \$
V04 092 003	92X92X38	BİLEZİKLi	110V AC	0.21	15	2550	72	20,50 \$

Pro Kompak AC Fanlar

Sipariş Kodu	Ölçü	Yataklama	Besleme 50-60 HZ	Akım A	Güç W	Hız RPM	Kapasite m3/h	Birim Fiyat
V04 120 002	120X120X25	BİLEZİKLi	220V AC	0.09	15	2500	121	17,40 \$
V04 120 004	120X120X38	BİLEZİKLi	220V AC	0.13	19	2800	163	17,40 \$
V04 120 009*	120X120X38	RULMANLI	220V AC	0.16	26	2800	179	17,50 \$
V04 120 005**	120x120x38	BİLEZİKLi	220V AC	0.13	20	2800	163	17,50 \$
V04 120 001	120X120X38	BİLEZİKLi	110V AC	0.36	26	2800	163	17,50 \$
V04 120 006	120X120X38	RULMANLI	220V AC	0.13	20	2800	163	17,50 \$

\* 7 Kanatlı \*\* Terminal Bağlantılı

Pro Kompak AC Fanlar (Metal Kanatlı)

Sipariş Kodu	Ölçü	Yataklama	Besleme 50-60 HZ	Akım A	Güç W	Hız RPM	Kapasite m3/h	Birim Fiyat
V04 120 003	120X120X38	RULMAN	220V AC	0.15	24	2800	192	46,80 \$
V04 120 008*	120X120X38	RULMAN	220V AC	0.15	24	2800	192	46,80 \$
V04 120 007	120X120X38	RULMAN	110V AC	0.21	24	2800	192	46,80 \$

\* Terminal Bağlantılı

Pro Kompak AC Fanlar

Sipariş Kodu	Ölçü	Yataklama	Besleme 50-60 HZ	Akım A	Güç W	Hız RPM	Kapasite m3/h	Birim Fiyat
V04 135 001	135X135X38	RULMANLI	220V AC	0.18	22	2850	212	34,00 \$

Pro Kompak AC Fanlar

Sipariş Kodu	Ölçü	Yataklama	Besleme 50-60 HZ	Akım A	Güç W	Hız RPM	Kapasite m3/h	Birim Fiyat
V04 150 001	150x150x50	RULMANLI	220V AC	0.19	25	2700	339	39,60 \$

Pro Kompak AC Fanlar (Metal Kanatlı)

Sipariş Kodu	Ölçü	Yataklama	Besleme 50-60 HZ	Akım A	Güç W	Hız RPM	Kapasite m3/h	Birim Fiyat
V04 170 001*	170X150X55	RULMAN	220V AC	0.23	33	2950	353	68,50 \$
V04 170 002*	170X150X55	RULMAN	110V AC	0.54	41	2950	353	105,00 \$



V04 172 002

Pro Kompak AC Fanlar

Sipariş Kodu	Ölçü	Yataklama	Besleme 50-60 HZ	Akım A	Güç W	Hız RPM	Kapasite m3/h	Birim Fiyat
V04 172 002	172x150x51	RULMANLI	220V AC	0.21	34	2900	361	36,00 \$
V04 172 001	172X150X51	RULMANLI	110V AC	0.47	36	2900	361	36,00 \$



Pro Kompak AC Fanlar

Sipariş Kodu	Ölçü	Yataklama	Besleme 50-60 HZ	Akım A	Güç W	Hız RPM	Kapasite m3/h	Birim Fiyat
V04 180 001	180X180X65	RULMANLI	220V AC	0.22	45	2800	629	86,00 \$



Pro Kompak AC Fanlar

Sipariş Kodu	Ölçü	Yataklama	Besleme 50-60 HZ	Akım A	Güç W	Hız RPM	Kapasite m3/h	Birim Fiyat
V04 200 001	200X200X60	RULMANLI	220V AC	0.48	68	2550	650	59,40 \$



Pro Kompak AC Fanlar

Sipariş Kodu	Ölçü	Yataklama	Besleme 50-60 HZ	Akım A	Güç W	Hız RPM	Kapasite m3/h	Birim Fiyat
V04 220 001	220XØ60	RULMANLI	220V AC	0.32	48	2600	650	59,40 \$



V04 225 001

Pro Kompak AC Fanlar (Metal Kanatlı)

Sipariş Kodu	Ölçü	Yataklama	Besleme 50-60 HZ	Akım A	Güç W	Hız RPM	Kapasite m3/h	Birim Fiyat
V04 225 001	225X225X80	RULMANLI	220V AC	0.31	70	2650	1.020	111,00 \$
V04 225 002	225X225X80	RULMANLI	110V AC	0.67	70	2650	1.020	151,00 \$



V04 280 001

Pro Kompak AC Fanlar (Metal Kanatlı)

Sipariş Kodu	Ölçü	Yataklama	Besleme 50-60 HZ	Akım A	Güç W	Hız RPM	Kapasite m3/h	Birim Fiyat
V04 280 001	280X280X80	RULMANLI	220V AC	0.60	135	2600	1917	156,00 \$
V04 280 002	280X280X80	RULMANLI	110V AC	1.20	135	2600	1917	190,00 \$



V05 040 001

Pro Kompak DC Fanlar

Sipariş Kodu	Ölçü	Yataklama	Besleme	Akım A	Güç W	Hız RPM	Kapasite m3/h	Birim Fiyat
V05 040 001	40x40x10	BİLEZİKLİ	12V DC	0.10	1.2	7500	18	5,45 \$
V05 040 002	40x40x10	BİLEZİKLİ	24V DC	0.08	1.92	7500	18	5,45 \$



V05 050 001

Pro Kompak DC Fanlar

Sipariş Kodu	Ölçü	Yataklama	Besleme	Akım A	Güç W	Hız RPM	Kapasite m3/h	Birim Fiyat
V05 050 001	50x50x10	BİLEZİKLİ	12V DC	0.10	1.2	6000	23	5,45 \$
V05 050 002	50x50x10	BİLEZİKLİ	24V DC	0.06	1.92	6000	23	5,45 \$



V05 060 002

Pro Kompak DC Fanlar

Sipariş Kodu	Ölçü	Yataklama	Besleme	Akım A	Güç W	Hız RPM	Kapasite m3/h	Birim Fiyat
V05 060 001	60x60x25	BİLEZİKLİ	12V DC	0.19	2.4	4500	37	5,45 \$
V05 060 002	60x60x25	BİLEZİKLİ	24V DC	0.11	2.4	4500	37	5,45 \$



V05 080 001

Pro Kompak DC Fanlar

Sipariş Kodu	Ölçü	Yataklama	Besleme	Akım A	Güç W	Hız RPM	Kapasite m3/h	Birim Fiyat
V05 080 002	80X80X25	BİLEZİKLİ	12V DC	0.3	3.6	3500	69	5,45 \$
V05 080 001	80X80X25	BİLEZİKLİ	24V DC	0.15	3.6	3500	69	5,45 \$



V05 092 001

Pro Kompak DC Fanlar

Sipariş Kodu	Ölçü	Yataklama	Besleme	Akım A	Güç W	Hız RPM	Kapasite m3/h	Birim Fiyat
V05 092 001	92X92X25	BİLEZİKLİ	12V DC	0.36	4.2	3500	103	5,45 \$
V05 092 002	92X92X25	BİLEZİKLİ	24V DC	0.21	5.5	3500	103	5,45 \$



V05 120 001

Pro Kompak DC Fanlar

Sipariş Kodu	Ölçü	Yataklama	Besleme	Akım A	Güç W	Hız RPM	Kapasite m3/h	Birim Fiyat
V05 120 001	120X120X25	BİLEZİKLİ	12V DC	0.45	5.40	3200	148	11,00 \$
V05 120 002	120X120X25	BİLEZİKLİ	24V DC	0.25	6	3200	148	11,00 \$
V05 120 005	120X120X38	BİLEZİKLİ	12V DC	0.3	3.6	2500	166	15,18 \$
V05 120 003	120X120X38	BİLEZİKLİ	24V DC	0.2	4.8	2500	166	13,60 \$
V05 120 004	120X120X38	RULMANLI	48V DC	0.1	4.8	2500	166	16,50 \$



V05 172 001

Pro Kompak DC Fanlar

Sipariş Kodu	Ölçü	Yataklama	Besleme	Akım A	Güç W	Hız RPM	Kapasite m3/h	Birim Fiyat
V05 172 001	172X150X51	RULMANLI	12V DC	2.6	31.2	3000	365	85,00 \$
V05 172 002	172X150X51	RULMANLI	24V DC	1.3	31.2	3000	365	85,00 \$



V02 110 003

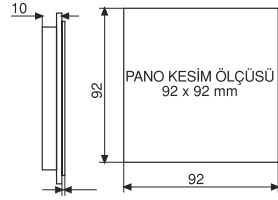

FM Serisi Kolay Montajlı Filtreler

Sipariş Kodu	Ürün Özellikleri	Renk	Birim, Fiyat
V02 110 003	110X110 FİLTRELİ GRİ MENFEZ IP 54	RAL 7035	32,00 ₺
V02 110 004	110X110 FİLTRELİ SİYAH MENFEZ IP 54	RAL 9005	40,00 ₺



V02 160 003

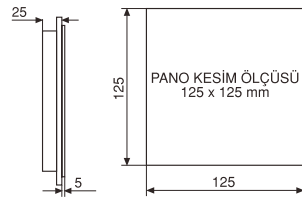

FM Serisi Kolay Montajlı Filtreler

Sipariş Kodu	Ürün Özellikleri	Renk	Birim, Fiyat
V02 160 003	160X160 FİLTRELİ GRİ MENFEZ IP 54	RAL 7035	48,00 ₺
V02 160 004	160X160 FİLTRELİ SİYAH MENFEZ IP 54	RAL 9005	56,00 ₺



V02 210 003

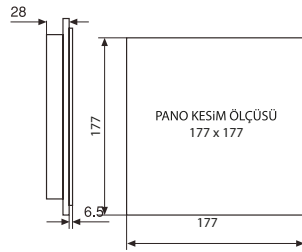

FM Serisi Kolay Montajlı Filtreler

Sipariş Kodu	Ürün Özellikleri	Renk	Birim, Fiyat
V02 210 003	210X210 FİLTRELİ GRİ MENFEZ IP 54	RAL 7035	84,00 ₺
V02 210 004	210X210 FİLTRELİ SİYAH MENFEZ IP 54	RAL 9005	94,00 ₺



V02 260 003

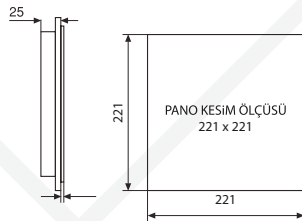

FM Serisi Kolay Montajlı Filtreler

Sipariş Kodu	Ürün Özellikleri	Renk	Birim, Fiyat
V02 260 003	260X260 FİLTRELİ GRİ MENFEZ IP 54	RAL 7035	125,00 ₺
V02 260 004	260X260 FİLTRELİ SİYAH MENFEZ IP 54	RAL 9005	140,00 ₺



V02 325 003

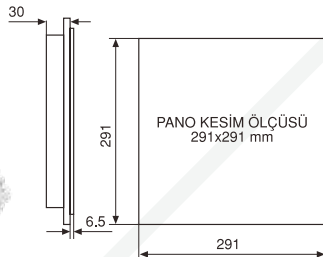

FM Serisi Kolay Montajlı Filtreler

Sipariş Kodu	Ürün Özellikleri	Renk	Birim, Fiyat
V02 325 003	325x325 FİLTRELİ GRİ MENFEZ IP 54	RAL 7035	204,00 ₺
V02 325 004	325x325 FİLTRELİ SİYAH MENFEZ IP 54	RAL 9005	226,00 ₺

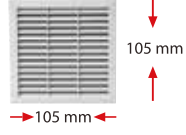

V02 110 001

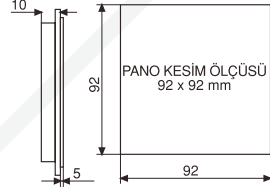

FME Serisi Kolay Montajlı Filtreler

Sipariş Kodu	Ürün Özellikleri	Renk	Birim, Fiyat
V02 110 001	110X110 FİLTRELİ GRİ MENFEZ IP 54	RAL 7035	26,00 ₺
V02 110 002	110X110 FİLTRELİ SİYAH MENFEZ IP 54	RAL 9005	30,00 ₺

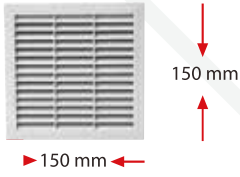

V02 160 001

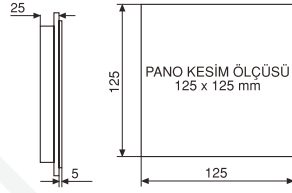

FME Serisi Kolay Montajlı Filtreler

Sipariş Kodu	Ürün Özellikleri	Renk	Birim, Fiyat
V02 160 001	160X160 FİLTRELİ GRİ MENFEZ IP 54	RAL 7035	40,00 ₺
V02 160 002	160X160 FİLTRELİ SİYAH MENFEZ IP 54	RAL 9005	48,00 ₺

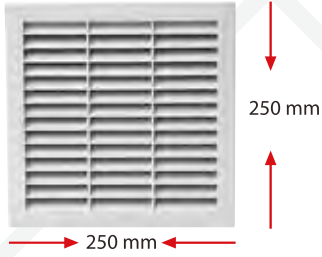

V02 260 001

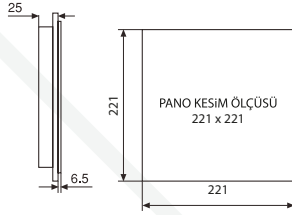

FME Serisi Kolay Montajlı Filtreler

Sipariş Kodu	Ürün Özellikleri	Renk	Birim, Fiyat
V02 260 001	260X260 FİLTRELİ GRİ MENFEZ IP 54	RAL 7035	100,00 ₺
V02 260 002	260X260 FİLTRELİ SİYAH MENFEZ IP 54	RAL 9005	120,00 ₺

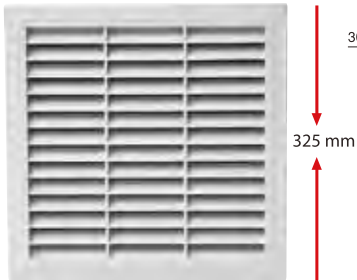

V02 325 001

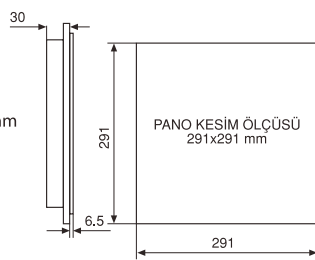

FME Serisi Kolay Montajlı Filtreler

Sipariş Kodu	Ürün Özellikleri	Renk	Birim, Fiyat
V02 325 001	325X325 FİLTRELİ GRİ MENFEZ IP 54	RAL 7035	175,00 ₺
V02 325 002	325X325 FİLTRELİ SİYAH MENFEZ IP 54	RAL 9005	205,00 ₺

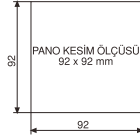

Fanlı Menfezler						
Sipariş Kodu	Menfez	Fan Tipi	Besleme	Filtreli m3/h	Filtresiz m3/h	Birim, Fiyat
V01 110 001	110x110	80X80X38	230V-50/60Hz	34	43	23,00 \$

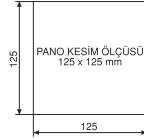

Fanlı Menfezler						
Sipariş Kodu	Menfez	Fan Tipi	Besleme	Filtreli m3/h	Filtresiz m3/h	Birim, Fiyat
V01 160 001	160x160	120X120X38	230V-50/60Hz	130	163	27,00 \$

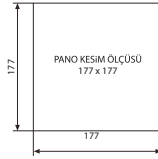

Fanlı Menfezler						
Sipariş Kodu	Menfez	Fan Tipi	Besleme	Filtreli m3/h	Filtresiz m3/h	Birim, Fiyat
V01 210 001	210x210	120X120X38	230V-50/60Hz	130	163	40,00 \$

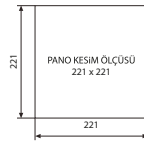

Fanlı Menfezler						
Sipariş Kodu	Menfez	Fan Tipi	Besleme	Filtreli m3/h	Filtresiz m3/h	Birim, Fiyat
V01 260 001	260x260	120X120X38	230V-50/60Hz	130	163	40,00 \$

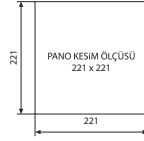

Fanlı Menfezler						
Sipariş Kodu	Menfez	Fan Tipi	Besleme	Filtreli m3/h	Filtresiz m3/h	Birim, Fiyat
V01 260 002	260x260	170X150X55	230V-50/60Hz	285	350	92,00 \$
V01 260 003	260x260	172X150X51	230V-50/60Hz	288	361	60,50 \$



Fanlı Menfezler						
Sipariş Kodu	Menfez	Fan Tipi	Besleme	Filtreli m3/h	Filtresiz m3/h	Birim, Fiyat
V01 260 004	260x260	225X225x80	230V-50/60Hz	755	944	136,00 \$

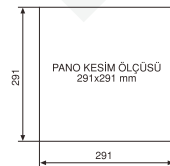

Fanlı Menfezler						
Sipariş Kodu	Menfez	Fan Tipi	Besleme	Filtreli m3/h	Filtresiz m3/h	Birim, Fiyat
V01 325 001	325x325	220x60	230V-50/60Hz	520	650	96,00 \$

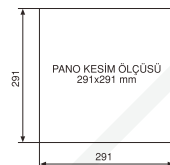

Fanlı Menfezler						
Sipariş Kodu	Menfez	Fan Tipi	Besleme	Filtreli m3/h	Filtresiz m3/h	Birim, Fiyat
V01 325 002	325x325	280x280x80	230V-50/60Hz	1533	1917	187,00 \$



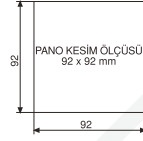

#### Fanlı Menfezler

Sipariş Kodu	Menfez	Fan Tipi	Besleme	Filtreli m3/h	Filtresiz m3/h	Birim, Fiyat
V01 110 002	110x110	80X80X25	110V-50/60Hz	29	36	25,00 \$

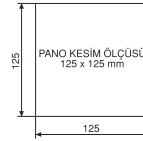

#### Fanlı Menfezler

Sipariş Kodu	Menfez	Fan Tipi	Besleme	Filtreli m3/h	Filtresiz m3/h	Birim, Fiyat
V01 160 002	160x160	120X120X38	110V-50/60Hz	130	163	29,00 \$

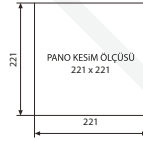

#### Fanlı Menfezler

Sipariş Kodu	Menfez	Fan Tipi	Besleme	Filtreli m3/h	Filtresiz m3/h	Birim, Fiyat
V01 260 005	260x260	172X150X51	110V-50/60Hz	288	361	66,00 \$

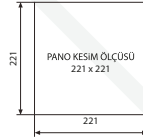

#### Fanlı Menfezler

Sipariş Kodu	Menfez	Fan Tipi	Besleme	Filtreli m3/h	Filtresiz m3/h	Birim, Fiyat
V01 260 006	260x260	170X150X55	110V-50/60Hz	282	353	154,00 \$

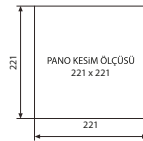

#### Fanlı Menfezler

Sipariş Kodu	Menfez	Fan Tipi	Besleme	Filtreli m3/h	Filtresiz m3/h	Birim, Fiyat
V01 260 010	260x260	225X225X80	110V-50/60Hz	800	1.020	200,00 \$



#### Fanlı Menfezler

Sipariş Kodu	Menfez	Fan Tipi	Besleme	Filtreli m <sup>3</sup> /h	Filtresiz m <sup>3</sup> /h	Birim, Fiyat
V01 110 003	110x110	80X80X25	24V DC	55	69	16,00 \$

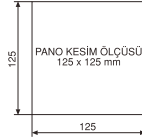

#### Fanlı Menfezler

Sipariş Kodu	Menfez	Fan Tipi	Besleme	Filtreli m <sup>3</sup> /h	Filtresiz m <sup>3</sup> /h	Birim, Fiyat
V01 160 003	160x160	120X120X38	24V DC	132	166	25,00 \$

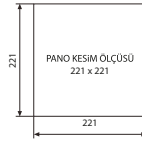

#### Fanlı Menfezler

Sipariş Kodu	Menfez	Fan Tipi	Besleme	Filtreli m <sup>3</sup> /h	Filtresiz m <sup>3</sup> /h	Birim, Fiyat
V01 260 007	260x260	120X120X38	24V DC	132	166	37,00 \$

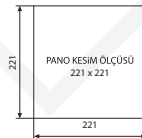

#### Fanlı Menfezler

Sipariş Kodu	Menfez	Fan Tipi	Besleme	Filtreli m <sup>3</sup> /h	Filtresiz m <sup>3</sup> /h	Birim, Fiyat
V01 260 008	260x260	172X150X51	24V DC	288	361	110,00 \$

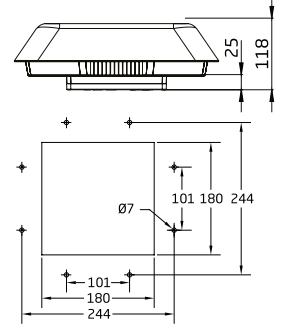
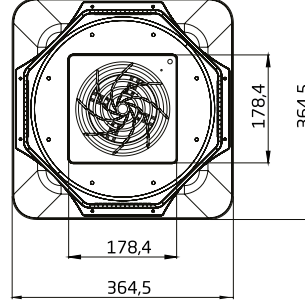

#### Çatı Fanları (Vida Bağlantılı)

Ürün Kodu	Fan Tipi	Besleme	Kapasite m <sup>3</sup> /h	Birim Fiyat
V03 160 001	172x150x51	230V-50/60Hz	350	90,20 \$
V03 162 001	170x150x55	230V-50/60Hz	350	114,40 \$
V03 162 002	172x150x51	110V-50/60Hz	350	133,00 \$
V03 175 001	Ø175 RADYAL	230V-50/60Hz	470	133,00 \$
V03 190 001	Ø190 RADYAL	230V-50/60Hz	600	145,20 \$
V03 220 001	Ø220 RADYAL	230V-50/60Hz	1000	169,40 \$

#### IP20 Filtresiz Çatı Fanları (Hızlı Bağlantılı)

Ürün Kodu	Fan Tipi	Besleme	Kapasite m <sup>3</sup> /h	Birim Fiyat
V03 160 003	172x150x51	230V-50/60Hz	350	90,20 \$
V03 162 004	170x150x55	230V-50/60Hz	350	144,40 \$
V03 162 006	172x150x51	110V-50/60Hz	350	133,00 \$
V03 175 003	Ø175 RADYAL	230V-50/60Hz	470	133,00 \$
V03 190 006	Ø190 RADYAL	230V-50/60Hz	600	145,20 \$
V03 220 006	Ø220 RADYAL	230V-50/60Hz	1000	169,40 \$
V03 120 001	120x120x38	230V-50/60Hz	180	84,70 \$
V03 133 001	Ø133 RADYAL	230V-50/60Hz	230	108,90 \$

#### TSE Belgeli IP54 Filtreli Çatı Fanları (Hızlı Bağlantılı)

Ürün Kodu	Fan Tipi	Besleme	Kapasite m <sup>3</sup> /h	Birim Fiyat
V03 160 002	172x150x51	230V-50/60Hz	350	103,00 \$
V03 162 003	170x150x55	230V-50/60Hz	350	126,00 \$
V03 175 002	Ø175 RADYAL	230V-50/60Hz	470	147,00 \$
V03 190 002	Ø190 RADYAL	230V-50/60Hz	600	158,00 \$
V03 220 002	Ø220 RADYAL	230V-50/60Hz	1000	183,00 \$

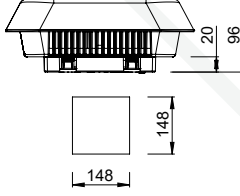
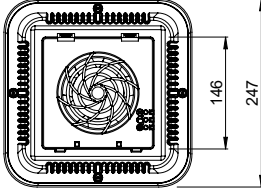
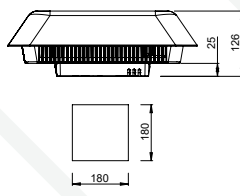
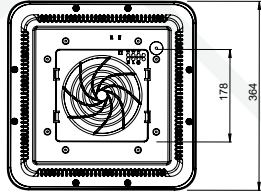

V03 120 001

V03 133 001

• TSE Belgeli  
• Filtreli  
• IP54

YENİ

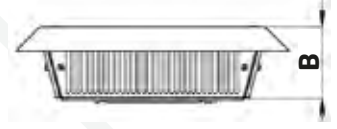
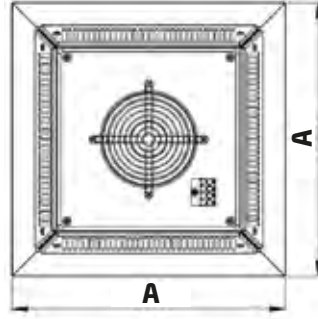

### Metal Fanlar (Filtreli)

Ürün Kodu	Fan Tipi	A	B	Birim Fiyat
V03 190 005	Filtreli Metal Fan Modülü 190 mm - 600 m <sup>3</sup>	400	105	168,00 \$
V03 220 005	Filtreli Metal Fan Modülü 220 mm - 1000 m <sup>3</sup>	400	105	174,00 \$
V03 250 003	Filtreli Metal Fan Modülü 250 mm - 1300 m <sup>3</sup>	461	115	185,00 \$

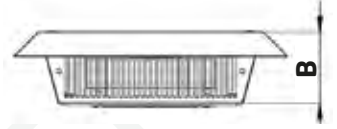
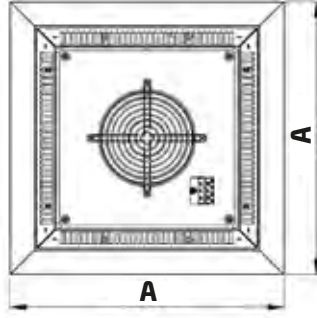

### Metal Fanlar (Filtresiz)

Ürün Kodu	Fan Tipi	A	B	Birim Fiyat
V03 190 004	Metal Fan Modülü 190 mm - 600 m <sup>3</sup>	400	105	162,00 \$
V03 220 004	Metal Fan Modülü 220 mm - 1000 m <sup>3</sup>	400	105	167,00 \$
V03 250 002	Metal Fan Modülü 250 mm - 1300 m <sup>3</sup>	461	115	179,00 \$

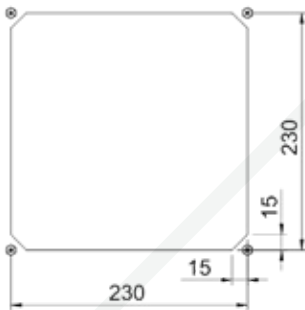

V03 190 004  
V03 190 005  
V03 220 004  
V03 220 005

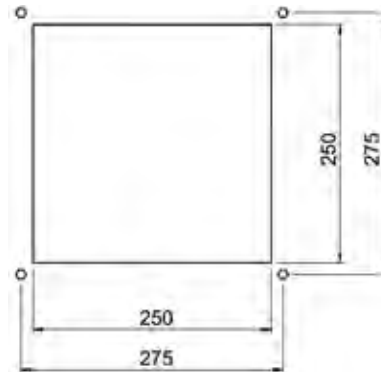

V03 250 002  
V03 250 003



### Dahili Klima

Ürün Kodu	Açıklama	Birim Fiyat
V18 0500 220VD	Voerco Dahili VD 500 220V	1.950 €
V18 0750 220VD	Voerco Dahili VD 750 220V	2.070 €
V18 1000 220VD	Voerco Dahili VD 1000 220V	2.435 €
V18 1500 220VD	Voerco Dahili VD 1500 220V	2.670 €
V18 2000 220VD	Voerco Dahili VD 2000 220V	3.265 €
V18 3000 220VD	Voerco Dahili VD 3000 220V	4.075 €
V18 3000 380VD	Voerco Dahili VD 3000 380V	4.330 €
V18 4000 380VD	Voerco Dahili VD 4000 380V	4.935 €



### Paslanmaz Dahili Klima

Ürün Kodu	Açıklama	Birim Fiyat
V18 0500 220VP	Voerco Paslanmaz VP 500 220V	2.215 €
V18 0750 220VP	Voerco Paslanmaz VP 750 220V	2.240 €
V18 1000 220VP	Voerco Paslanmaz VP 1000 220V	2.605 €
V18 1500 220VP	Voerco Paslanmaz VP 1500 220V	2.875 €
V18 2000 220VP	Voerco Paslanmaz VP 2000 220V	3.400 €
V18 3000 220VP	Voerco Paslanmaz VP 3000 220V	4.350 €
V18 3000 380VP	Voerco Paslanmaz VP 3000 380V	4.550 €
V18 4000 380VP	Voerco Paslanmaz VP 4000 380V	5.235 €



### Harici Klima

Ürün Kodu	Açıklama	Birim Fiyat
V18 0500 220VH	Voerco Harici VH 500 220V	2.065 €
V18 0750 220VH	Voerco Harici VH 750 220V	2.230 €
V18 1000 220VH	Voerco Harici VH 1000 220V	2.545 €
V18 1500 220VH	Voerco Harici VH 1500 220V	2.805 €

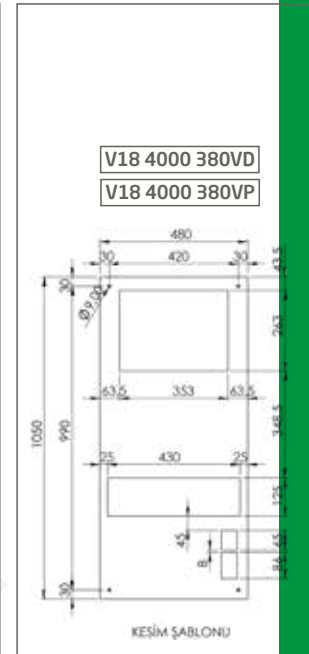
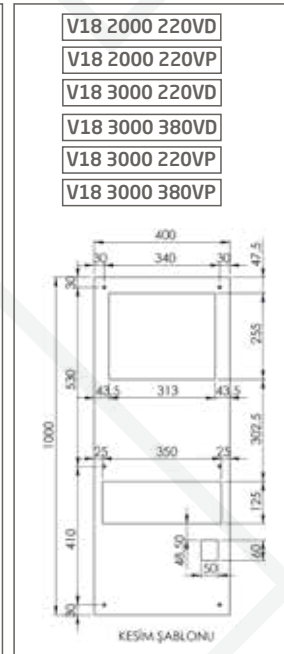
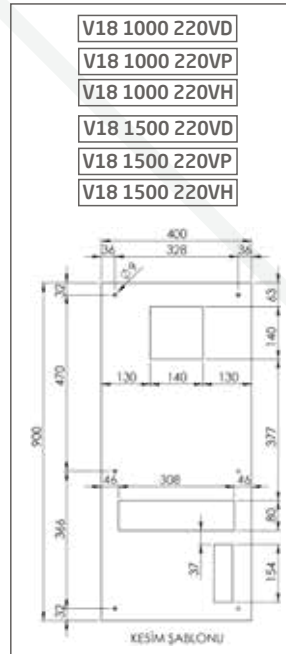
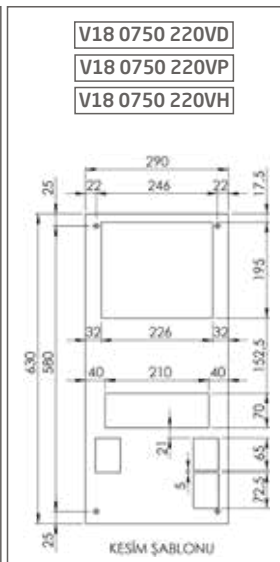
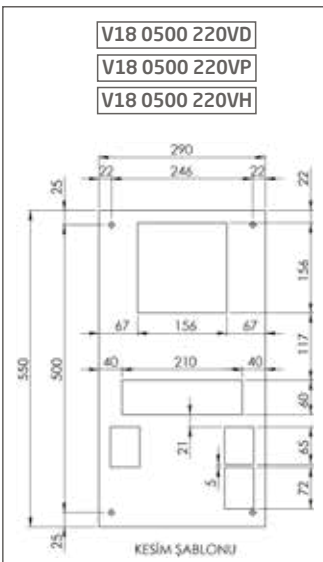



#### Fan Termostatlar

Sipariş Kodu	Açıklama	Ayar Sahası	Kontakt Tipi	Birim, Fiyat
V10 01M 001	FAN TERMOSTATI	0-60°C	INO	9,50 \$



#### Isıtıcı Termostatlar

Sipariş Kodu	Açıklama	Ayar Sahası	Kontakt Tipi	Birim, Fiyat
V10 02K 001	ISITICI TERMOSTAT	0-60°C	INC	9,50 \$



#### Dual Termostatlar

Sipariş Kodu	Açıklama	Ayar Sahası	Kontakt Tipi	Birim, Fiyat
V10 05M 001	FAN + ISITICI TERMOSTAT	0-60°C	INO + INC	20,00 \$



#### Higrostatlar

Sipariş Kodu	Açıklama	Ayar Sahası	Kontakt Tipi	Birim, Fiyat
V10 03H 001	NEM ÖLÇER + HIGROSTAT	10-95 %RH	ICO	53,00 \$



#### Oda Termostatlar

Sipariş Kodu	Açıklama	Ayar Sahası	Kontakt Tipi	Birim, Fiyat
V10 04R 001	ODA TERMOSTATI	-	-	18,50 \$



V11 015 001

Pano Isıtıcıları - MPH Serisi

Sipariş Kodu	Açıklama	Besleme	Bağlantı	Birim Fiyat
V11 015 001	15 W PANO ISITICISI	110-250V AC / DC	KABLOLU	24,20 \$
V11 025 001	25 W PANO ISITICISI	110-250V AC / DC	KABLOLU	27,83 \$



Pano Isıtıcıları - PH Serisi

Sipariş Kodu	Açıklama	Besleme	Bağlantı	Birim Fiyat
V11 030 001	30 W PANO ISITICISI	110-250V AC / DC	KLEMENS	30,00 \$
V11 045 001	45 W PANO ISITICISI	110-250V AC / DC	KLEMENS	33,00 \$
V11 060 001	60 W PANO ISITICISI	110-250V AC / DC	KLEMENS	34,00 \$
V11 075 001	75 W PANO ISITICISI	110-250V AC / DC	KLEMENS	45,00 \$
V11 100 001	100 W PANO ISITICISI	110-250V AC / DC	KLEMENS	50,00 \$
V11 150 001	150 W PANO ISITICISI	110-250V AC / DC	KLEMENS	68,00 \$



V12 250 001

Sipariş Kodu	Açıklama	Besleme	Bağlantı	Birim Fiyat
V12 250 001	250 W PANO ISITICISI	220-240V AC	KLEMENS	151,25 \$
V12 400 001	400 W PANO ISITICISI	220-240V AC	KLEMENS	199,65 \$

EKO Kompak Aksiyel Fanlar

Sipariş Kodu	Besleme	Ölçü	Yataklama	Bağlantı	Birim Fiyat
BRZ 01	220 VAC	120x120x25	BİLEZİKLİ	KABLOLU	10,00 \$
BRZ 02	220 VAC	120x120x38	BİLEZİKLİ	KABLOLU	11,00 \$
BRZ 03	220 VAC	120x120x38	BİLEZİKLİ	SOKETLİ	11,00 \$
BRZ 04	12 VDC	120x120x25	BİLEZİKLİ	KABLOLU	7,90 \$
BRZ 05	24 VDC	120x120x25	BİLEZİKLİ	KABLOLU	7,90 \$
BRZ 06	12 VDC	120x120x38	BİLEZİKLİ	KABLOLU	10,00 \$
BRZ 07	24 VDC	120x120x38	BİLEZİKLİ	KABLOLU	10,00 \$
BRZ 08	110 VAC	120x120x38	BİLEZİKLİ	KABLOLU	10,00 \$
BRZ 09	48 VDC	120x120x38	BİLEZİKLİ	KABLOLU	10,00 \$
BRZ 10	220 VAC	90x90x25	BİLEZİKLİ	KABLOLU	10,00 \$
BRZ 11	220 VAC	90x90x38	BİLEZİKLİ	KABLOLU	10,00 \$
BRZ 12	12 VDC	90x90x25	BİLEZİKLİ	KABLOLU	7,90 \$
BRZ 13	24 VDC	90x90x25	BİLEZİKLİ	KABLOLU	7,90 \$
BRZ 14	220 VAC	80x80x38	BİLEZİKLİ	KABLOLU	9,70 \$
BRZ 15	220 VAC	80x80x25	BİLEZİKLİ	KABLOLU	9,70 \$
BRZ 16	12 VDC	80x80x25	BİLEZİKLİ	KABLOLU	7,90 \$
BRZ 17	24 VDC	80x80x25	BİLEZİKLİ	KABLOLU	7,90 \$
BRZ 18	24 VDC	60x60x20	BİLEZİKLİ	KABLOLU	7,90 \$
BRZ 19	24 VDC	50x50x10	BİLEZİKLİ	KABLOLU	7,90 \$
BRZ 20	24 VDC	40x40x10	BİLEZİKLİ	KABLOLU	7,90 \$



BRZ 10



ÇF 251

Fanlı Menfezler

Sipariş Kodu	Besleme	Fan Tipi	Menfez	Filtreli m³/h	Filtresiz m³/h	Birim Fiyat
ÇF 251	230V 50-60 Hz.	172x150x51	260x260	288	361	49,00 \$

EKO Kompak Aksiyel Fanlar

Sipariş Kodu	Besleme	Ölçü	Yataklama	Bağlantı	Birim Fiyat
BRZ 21	220 VAC	172x150x51	BİLEZİKLİ	KABLOLU	29,00 \$
BRZ 22	24 VDC	172x150x51	BİLEZİKLİ	KABLOLU	29,00 \$
BRZ 23	115 VAC	172x150x51	BİLEZİKLİ	KABLOLU	29,00 \$



BRZ 21

EKO Kompak Aksiyel Fanlar

Sipariş Kodu	Besleme	Ölçü	Yataklama	Bağlantı	Birim Fiyat
BRZ 24	220 VAC	Ø220x60	BİLEZİKLİ	KABLOLU	51,00 \$



BRZ 24





V07 400 001



METAL KORUYUCULU AKSİYEL FAN  
HAVA ÜFLEME YÖNÜ



: Emici



: Üfleyici

#### Aksiyel Emici Fanlar

Sipariş Kodu	Besleme	Yataklama	Güç	Hız	Kapasite	Birim Fiyat
V07 250 001	220-240 VAC	RULMAN	65W	1400RPM	1530m <sup>3</sup> /h	96,80 \$
V07 300 001	220-240 VAC	RULMAN	115W	1400RPM	1900m <sup>3</sup> /h	108,90 \$
V07 350 001	220-240 VAC	RULMAN	190W	1400RPM	3550m <sup>3</sup> /h	133,00 \$
V07 400 001	220-240 VAC	RULMAN	260W	1400RPM	4450m <sup>3</sup> /h	145,20 \$
V07 450 001	220-240 VAC	RULMAN	360W	1400RPM	5800m <sup>3</sup> /h	181,50 \$
V07 500 001	220-240 VAC	RULMAN	420W	1400RPM	6950m <sup>3</sup> /h	224,40 \$
V07 550 001	220-240 VAC	RULMAN	550W	1400RPM	8500m <sup>3</sup> /h	254,00 \$

#### Aksiyel Üfleyici Fanlar

Sipariş Kodu	Besleme	Yataklama	Güç	Hız	Kapasite	Birim Fiyat
V08 250 001	220-240 VAC	RULMAN	65W	1400RPM	1530m <sup>3</sup> /h	96,80 \$
V08 300 001	220-240 VAC	RULMAN	115W	1400RPM	1900m <sup>3</sup> /h	108,90 \$
V08 350 001	220-240 VAC	RULMAN	190W	1400RPM	3550m <sup>3</sup> /h	133,00 \$
V08 400 001	220-240 VAC	RULMAN	260W	1400RPM	4450m <sup>3</sup> /h	145,20 \$
V08 450 001	220-240 VAC	RULMAN	360W	1400RPM	5800m <sup>3</sup> /h	181,50 \$
V08 500 001	220-240 VAC	RULMAN	420W	1400RPM	6950m <sup>3</sup> /h	224,40 \$
V08 550 001	220-240 VAC	RULMAN	550W	1400RPM	8500m <sup>3</sup> /h	254,00 \$

#### Turbo Fanlar - TRF Serisi

Sipariş Kodu	Besleme	Akım	Güç	Hız	Kapasite	Birim Fiyat
V09 180 001	220-240 VAC	0.14A	18W	1850	150 m <sup>3</sup> /h	35,00 \$
V09 240 001	220-240 VAC	0.25A	26W	2450	170 m <sup>3</sup> /h	37,56 \$
V09 300 001	220-240 VAC	0.27A	32W	2100	230 m <sup>3</sup> /h	40,00 \$



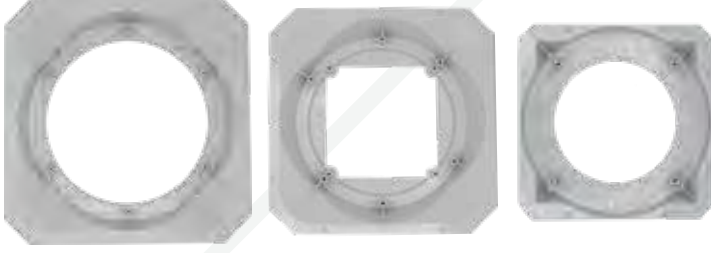

#### Menfez Davlumbazı

Sipariş Kodu	Özellik	Birim Fiyat
V17 204 001	210 Menfez Davlumbazı	6,22 \$
V17 250 001	260 Menfez Davlumbazı	6,50 \$
V17 325 001	325 Menfez Davlumbazı	12,98\$

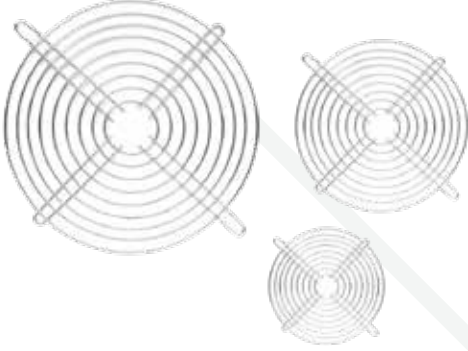

#### Metal Fan Koruma Telleri - VT Serisi

Sipariş Kodu	Açıklama	Koli Adeti	Birim Fiyat
V13 080 001	80x80mm	100	0,90 \$
V13 090 001	90x90mm	100	1,10 \$
V13 120 001	120x120mm	100	1,30 \$
V13 170 001	170x170mm	100	1,60 \$
V13 225 001	225x225mm	100	4,30 \$
V13 280 001	280x280mm	100	10,30\$



#### Filtre Ünitesi - VFM Serisi (Toz Tutucu)

Sipariş Kodu	Açıklama	Koli Adeti	Birim Fiyat
V14 110 001	110x110mm	10	0,44 \$
V14 150 001	150x150mm	10	0,55 \$
V14 210 001	210x210mm	10	0,66 \$
V14 250 001	250x250mm	10	0,88 \$
V14 325 001	325x325mm	10	1,54 \$



#### Proje Cebi



Sipariş Kodu	Özellik	Birim Fiyat
V15 A4 001	A4 Proje Cebi	58,00 ₺
V15 A5 001	A5 Proje Cebi	42,00 ₺

# DELİKLİ KABLO KANALLARI ve AKSESUARLARI





## Çetinkaya Pano CWD Serisi Delikli Kablo Kanallarının kalitesi kanıtlandı!

Dünya'nın en saygın kalite belgelerinden biri olan (  ) UL sertifikası ile Çetinkaya Pano olarak kalitemizi Dünya standartlarına taşıdık... Tüm avantajları ile beraber kullanıcı dostu olan, inovatif ve kalitesi dünya çapında ispatlanmış CWD Serisi Delikli Kablo Kanallarımız şimdi (  ) UL sertifikası ile endüstride güvenle kullanıma hazır.

### Tırnak Aralığı 6 mm

Kablo kanalının tırnak genişlikleri **6 mm** olarak tasarlanmasından dolayı birden çok ya da daha kalın kabloların tırnak aralarından geçişi için tek tırnak kırılması yeterli olacaktır.



### Tırnak Kırılımı

Kolay ve hiç bir aparat kullanmadan istenilen tırnakların **90 derecelik** açıyla kırılmasını sağlayan tırnak çizgileri vardır. Bu şekilde rahat ve çapaksız bir görüntü elde edersiniz.



### Tırnak Delik Tasarımı

Tırnak üzerinde bulunan yuvarlak delik tasarımı sayesinde sinyal kablolarınızı diğer kablolardan ayrı olarak kanaldan çıkartabilirsiniz.



### Duvar Delik Tasarımı

Yan duvarlardaki delik tasarımıyla kablo bağlarının kullanılmasında kolaylık sağlar.



### Duvar Kırılımı

**90 derece** kanal köşelerinin birleştirilmesinde sorunsuz ve çapaksız bir entegrasyon sağlar. Bunun sayesinde panolarınızın daha şık ve rijit görünmesini sağlarsınız.

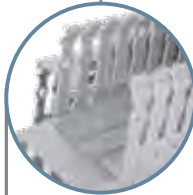

### RAL 7030

Uluslararası standartlara uygundur.

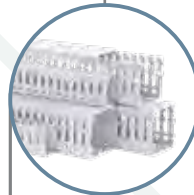

\* Dünya'nın en saygın kalite belgelerinde biri olan UL Belgesi (  ) UL Sertifikası ile Çetinkaya Pano olarak kalitemizi Dünya standartlarına taşıdık.



### Delikli Kablo Kanalları

Ürün Kodu	Açıklama	Ambalaj Kutu/m.	Birim Fiyatı
Yeni CWD 2525G	25x25 Delikli Kablo Kanalı	120 m.	32,58₺
CWD 2540G	25x40 Delikli Kablo Kanalı	100 m.	35,15₺
CWD 2560G	25x60 Delikli Kablo Kanalı	60 m.	46,83₺
CWD 2580G	25x80 Delikli Kablo Kanalı	48 m.	61,36₺
Yeni CWD 2510G	25x100 Delikli Kablo Kanalı	32 m.	81,50₺
Yeni CWD 4025G	40x25 Delikli Kablo Kanalı	80 m.	38,40₺
CWD 4040G	40x40 Delikli Kablo Kanalı	52 m.	45,31₺
CWD 4060G	40x60 Delikli Kablo Kanalı	36 m.	54,55₺
CWD 4080G	40x80 Delikli Kablo Kanalı	48 m.	72,10₺
CWD 4010G	40x100 Delikli Kablo Kanalı	40 m.	87,55₺
CWD 6040G	60x40 Delikli Kablo Kanalı	36 m.	65,31₺
CWD 6060G	60x60 Delikli Kablo Kanalı	48 m.	75,54₺
CWD 6080G	60x80 Delikli Kablo Kanalı	36 m.	93,40₺
CWD 6010G	60x100 Delikli Kablo Kanalı	24 m.	94,10₺
CWD 8040G	80x40 Delikli Kablo Kanalı	48 m.	76,45₺
CWD 8060G	80x60 Delikli Kablo Kanalı	32 m.	89,63₺
CWD 8080G	80x80 Delikli Kablo Kanalı	24 m.	110,65₺
CWD 8010G	80x100 Delikli Kablo Kanalı	16 m.	166,50₺
CWD 1060G	100x60 Delikli Kablo Kanalı	24 m.	117,50₺
CWD 1080G	100x80 Delikli Kablo Kanalı	20 m.	123,65₺
CWD 1010G	100x100 Delikli Kablo Kanalı	16 m.	191,45₺
Yeni CWD 1260G	120x60 Delikli Kablo Kanalı	16 m.	125,10₺
Yeni CWD 1280G	120x80 Delikli Kablo Kanalı	16 m.	167,85₺
Yeni CWD 1210G	120x100 Delikli Kablo Kanalı	16 m.	209,00₺



#### KIRILIM

Alt tabandaki kırılım çizgileri sayesinde 90 derece kablo kanalı bağlantılarında kusursuz bağlantı ve montaj imkanı sağlar.



#### KAPAK TIRNAK

Kanal kapaklarındaki özel tırnak tasarımı, sevkiyat yada vibrasyon durumunda kapakların kanallardan çıkmasını sağlar. Bu şekilde her durumda daha rijit ve kusursuz bir görüntü elde edersiniz.



#### TABAN

IEC standartlarına uygunluk ile taban delikleri, pano montajı yaparken kolaylıkla montaj yapılmasını sağlar.



#### TIRNAK KIRILIMI

90 derece kırılım ile pratik ve çapaksız montaj imkanı sağlar.



### Delikli Kablo Kanal Kapakları

Ürün Kodu	Ölçü (mm)	Renk	Ambalaj Kutu/m.	Birim Fiyatı
CWC 250	25	RAL 7030 Gri	10x2 m.	11,80₺
CWC 400	40	RAL 7030 Gri	10x2 m.	18,80₺
CWC 600	60	RAL 7030 Gri	10x2 m.	25,50₺
CWC 800	80	RAL 7030 Gri	10x2 m.	41,00₺
CWC 1000	100	RAL 7030 Gri	10x2 m.	57,00₺
CWC 1200	120	RAL 7030 Gri	10x2 m.	66,50₺

\* Dünya'nın en saygın kalite belgelerinden biri olan UL Belgesi (  ) UL Sertifikası ile Çetinkaya Pano olarak kalitemizi Dünya standartlarına taşıdık.



#### Deliksiz Kablo Kanalları

Ürün Kodu	Açıklama	Ambalaj Kutu/m.	Birim Fiyatı
 NS-CWD 2525G	25x25 Deliksiz Kablo Kanalı	120 m.	35,10 ₺
NS-CWD 2540G	25x40 Deliksiz Kablo Kanalı	100 m.	37,08 ₺
NS-CWD 2560G	25x60 Deliksiz Kablo Kanalı	60 m.	50,04 ₺
NS-CWD 2580G	25x80 Deliksiz Kablo Kanalı	48 m.	64,80 ₺
 NS-CWD 2510G	25x100 Deliksiz Kablo Kanalı	32 m.	87,12 ₺
 NS-CWD 4025G	40x25 Deliksiz Kablo Kanalı	80 m.	43,20 ₺
NS-CWD 4040G	40x40 Deliksiz Kablo Kanalı	52 m.	48,60 ₺
NS-CWD 4060G	40x60 Deliksiz Kablo Kanalı	36 m.	58,50 ₺
NS-CWD 4080G	40x80 Deliksiz Kablo Kanalı	48 m.	75,60 ₺
NS-CWD 4010G	40x100 Deliksiz Kablo Kanalı	40 m.	90,00 ₺
NS-CWD 6040G	60x40 Deliksiz Kablo Kanalı	36 m.	62,10 ₺
NS-CWD 6060G	60x60 Deliksiz Kablo Kanalı	48 m.	78,84 ₺
NS-CWD 6080G	60x80 Deliksiz Kablo Kanalı	36 m.	92,88 ₺
NS-CWD 6010G	60x100 Deliksiz Kablo Kanalı	24 m.	104,40 ₺
NS-CWD 8040G	80x40 Deliksiz Kablo Kanalı	48 m.	74,34 ₺
NS-CWD 8060G	80x60 Deliksiz Kablo Kanalı	32 m.	95,40 ₺
NS-CWD 8080G	80x80 Deliksiz Kablo Kanalı	24 m.	109,80 ₺
NS-CWD 8010G	80x100 Deliksiz Kablo Kanalı	16 m.	174,96 ₺
NS-CWD 1060G	100x60 Deliksiz Kablo Kanalı	24 m.	120,60 ₺
NS-CWD 1080G	100x80 Deliksiz Kablo Kanalı	20 m.	129,60 ₺
NS-CWD 1010G	100x100 Deliksiz Kablo Kanalı	16 m.	210,00 ₺
 NS-CWD 1260G	120x60 Deliksiz Kablo Kanalı	16 m.	139,50 ₺
 NS-CWD 1280G	120x80 Deliksiz Kablo Kanalı	16 m.	182,00 ₺
 NS-CWD 1210G	120x100 Deliksiz Kablo Kanalı	16 m.	228,00 ₺



#### Kablo Kanalı El Aletleri

Ürün Kodu	Açıklama	Ambalaj Kutu/ Adet	Birim Fiyatı
CHT 01	El Tipi Kablo Kanalı Kesme Makası	1	1.800 ₺
CHT 02	Masa Tipi Kablo Kanalı Kesme Makası	1	9.600 ₺

**"UL Sertifikası"** bağımsız bir ürün güvenlik sertifikasyon kurumu olan UL tarafından birçok parametreyi içeren, uygulanan testler ile güvenlik prosedürlerinden geçen ürünlere verilen sertifikasyondur.

PANO  
PRİZLERİ



BUAT  
KLEMENSLERİ



RAKORLAR



KABLO  
BAĞLARI



# SARF MALZEMELER

RAYLAR

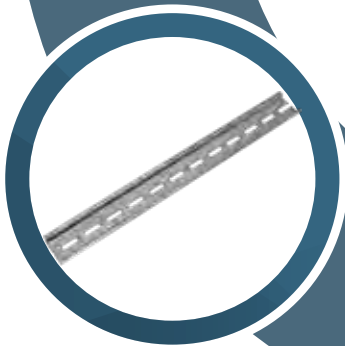

W OTOMAT  
BARALARI

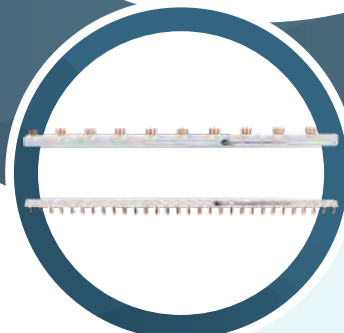

SKP  
PABUÇLARI





### Kablo Bağları

Ürün Kodu	Ölçü (mm)	Açılma Mukavemeti (Kg)	Renk	Ambalaj Adedi	Koli Adedi	Birim Fiyatı
ÇKB 100-2 B	2,5x100	8	Beyaz	100	50.000	0,149 ₺
ÇKB 150-2 B	2,5x150	8	Beyaz	100	25.000	0,239 ₺
ÇKB 200-2 B	2,5x200	8	Beyaz	100	25.000	0,317 ₺
ÇKB 140-3 B	3,6x140	18	Beyaz	100	25.000	0,350 ₺
ÇKB 200-3 B	3,6x200	18	Beyaz	100	20.000	0,481 ₺
ÇKB 250-3 B	3,6x250	18	Beyaz	100	10.000	0,745 ₺
ÇKB 280-3 B	3,6x280	18	Beyaz	100	10.000	0,782 ₺
ÇKB 370-3 B	3,6x370	18	Beyaz	100	10.000	0,910 ₺
ÇKB 200-4 B	4,6x200	22	Beyaz	100	10.000	0,634 ₺
ÇKB 250-4 B	4,6x250	22	Beyaz	100	10.000	0,856 ₺
ÇKB 300-4 B	4,6x300	22	Beyaz	100	10.000	0,890 ₺
ÇKB 370-4 B	4,6x370	22	Beyaz	100	5.000	1,260 ₺
ÇKB 430-4 B	4,6x430	22	Beyaz	100	5.000	1,590 ₺
ÇKB 300-7 B	7,6x300	55	Beyaz	100	5.000	1,918 ₺
ÇKB 370-7 B	7,6x370	55	Beyaz	100	5.000	2,320 ₺
ÇKB 450-7 B	7,6x450	55	Beyaz	100	2.000	2,870 ₺
ÇKB 540-7 B	7,6x540	55	Beyaz	100	1.000	3,500 ₺
ÇKB 750-7 B	7,6x750	55	Beyaz	100	1.000	5,480 ₺
ÇKB 450-8 B	8,8x450	80	Beyaz	100	2.000	3,900 ₺
ÇKB 750-8 B	8,8x750	80	Beyaz	100	1.000	6,720 ₺
ÇKB 1220-8 B	8,8x1220	80	Beyaz	100	1.000	10,40 ₺
ÇKB 920-9 B	9,0x920	110	Beyaz	100	1.000	8,050 ₺



### Kablo Bağları

Ürün Kodu	Ölçü (mm)	Açılma Mukavemeti (Kg)	Renk	Ambalaj Adedi	Koli Adedi	Birim Fiyatı
ÇKB 100-2 S	2,5x100	8	Siyah	100	50.000	0,149 ₺
ÇKB 150-2 S	2,5x150	8	Siyah	100	25.000	0,239 ₺
ÇKB 200-2 S	2,5x200	8	Siyah	100	25.000	0,317 ₺
ÇKB 140-3 S	3,6x140	18	Siyah	100	25.000	0,350 ₺
ÇKB 200-3 S	3,6x200	18	Siyah	100	20.000	0,481 ₺
ÇKB 250-3 S	3,6x250	18	Siyah	100	10.000	0,745 ₺
ÇKB 280-3 S	3,6x280	18	Siyah	100	10.000	0,782 ₺
ÇKB 370-3 S	3,6x370	18	Siyah	100	10.000	0,910 ₺
ÇKB 200-4 S	4,6x200	22	Siyah	100	10.000	0,634 ₺
ÇKB 250-4 S	4,6x250	22	Siyah	100	10.000	0,856 ₺
ÇKB 300-4 S	4,6x300	22	Siyah	100	10.000	0,890 ₺
ÇKB 370-4 S	4,6x370	22	Siyah	100	5.000	1,260 ₺
ÇKB 430-4 S	4,6x430	22	Siyah	100	5.000	1,590 ₺
ÇKB 300-7 S	7,6x300	55	Siyah	100	5.000	1,918 ₺
ÇKB 370-7 S	7,6x370	55	Siyah	100	5.000	2,320 ₺
ÇKB 450-7 S	7,6x450	55	Siyah	100	2.000	2,870 ₺
ÇKB 540-7 S	7,6x540	55	Siyah	100	1.000	3,500 ₺
ÇKB 750-7 S	7,6x750	55	Siyah	100	1.000	5,480 ₺
ÇKB 450-8 S	8,8x450	80	Siyah	100	2.000	3,900 ₺
ÇKB 750-8 S	8,8x750	80	Siyah	100	1.000	6,720 ₺
ÇKB 1220-8 S	8,8x1220	80	Siyah	100	1.000	10,40 ₺
ÇKB 920-9 S	9,0x920	110	Siyah	100	1.000	8,050 ₺





#### Yapışkanlı Kroşeler

Ürün Kodu	Ölçü (mm)	Renk	Ambalaj Adedi	Koli Adedi	Birim Fiyatı
ÇKB 19-19 B	19x19	Beyaz	100	20.000	0,700 ₺
ÇKB 28-28 B	28x28	Beyaz	100	5.000	1,317 ₺

#### Yapışkanlı Kroşeler

Ürün Kodu	Ölçü (mm)	Renk	Ambalaj Adedi	Koli Adedi	Birim Fiyatı
ÇKB 19-19 S	19x19	Siyah	100	20.000	0,700 ₺
ÇKB 28-28 S	28x28	Siyah	100	5.000	1,317 ₺



#### Vidalı Kroşeler

Ürün Kodu	Ölçü (mm)	Renk	Ambalaj Adedi	Koli Adedi	Birim Fiyatı
ÇKB 9-15 B	15x9	Beyaz	100	15.000	0,520 ₺
ÇKB 22-15 B	15x22	Beyaz	100	5.000	0,870 ₺

#### Vidalı Kroşeler

Ürün Kodu	Ölçü (mm)	Renk	Ambalaj Adedi	Koli Adedi	Birim Fiyatı
ÇKB 9-15 S	15x9	Siyah	100	20.000	0,520 ₺
ÇKB 22-15 S	15x22	Siyah	100	5.000	0,870 ₺



#### Pano Prizi

Ürün Kodu	Ürün Özellikleri	Kutu Adedi	Birim Fiyatı
ÇP 6801	Pano Prizi Topraklı	5	60,00 ₺

**Standart Seri Sıkmalı Kablo Pabuçları**

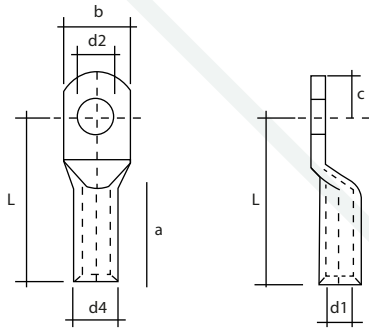

Ürün Kodu	Kesit (mm <sup>2</sup> )	Delik Çapı m (d2)	Boyutlar							Koli Adedi	Birim Fiyatı
			b	L	c	L + c	a	d1	d4		
ÇP 4900	6	4	8,5	20	6	26	10,5	4	5,5	1.000	3,10 ₺
ÇP 4901	10	5	9	22,5	6,5	29	12	5	6,5	800	6,04 ₺
ÇP 4901-1	10	6	12,5	22,5	6,5	29	12	5	6,5	800	6,04 ₺
ÇP 4901-2	10	8	14	22,5	6,5	29	12	5	6,6	800	6,04 ₺
ÇP 4902	16	6	11	26,5	7,5	34	15	5,5	7,5	400	9,10 ₺
ÇP 4902-1	16	8	13,5	26,5	7,5	34	15	5,5	7,5	400	9,10 ₺
ÇP 4902-2	16	10	13,5	26,5	7,5	34	15	5,5	7,5	400	9,10 ₺
ÇP 4903	25	8	13,5	30,5	8,5	39,5	17	7	9,5	250	14,67 ₺
ÇP 4903-1	25	10	15,5	30,5	8,5	39,5	17	7	9,5	250	14,67 ₺
ÇP 4904	35	8	16	36	9,5	45,5	19	8,5	11	100	19,50 ₺
ÇP 4904-1	35	10	17	36	9,5	45,5	19	8,5	11	100	19,50 ₺
ÇP 4905	50	10	19	40	11,5	51,5	20,5	10	13	100	28,97 ₺
ÇP 4905-1	50	12	20,5	40	11,5	51,5	20,5	10	13	100	28,97 ₺
ÇP 4906	70	10	21	44	12	56	24,5	11,5	14,5	70	36,40 ₺
ÇP 4906-1	70	12	21	44	12	56	24,5	11,5	14,5	70	36,40 ₺
ÇP 4907	95	12	24	50,5	12,5	63	27,5	13,5	16,5	70	45,13 ₺
ÇP 4907-1	95	10	24	50,5	12,5	63	27,5	13,5	16,5	70	45,13 ₺
ÇP 4908	120	12	27,8	55	14	69	30	15,5	19	35	61,29 ₺
ÇP 4908-1	120	16	27,8	55	14	69	30	15,5	19	35	61,29 ₺
ÇP 4909	150	12	30,5	61,5	16	77,5	33	16,5	21	25	99,73 ₺
ÇP 4909-1	150	10	30,5	61,5	16	77,5	33	16,5	21	25	99,73 ₺
ÇP 4910	185	16	33,5	68	16,5	84,5	37,5	18,5	23	15	119,23 ₺
ÇP 4910-1	185	12	33,5	68	16,5	84,5	37,5	18,5	23	15	119,23 ₺
ÇP 4911	240	16	38	76	17	93	41,5	21	26	15	161,57 ₺
ÇP 4911-1	240	12	38	76	17	93	41,5	21	26	15	161,57 ₺

**Kablo Pabuçları EKO**

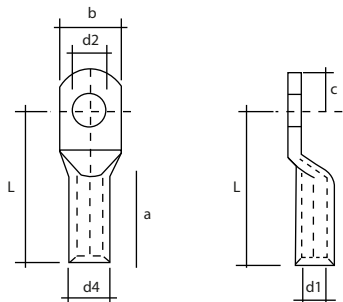

Ürün Kodu	Kesit (mm <sup>2</sup> )	Delik Çapı m (d2)	Boyutlar							Paket Adedi	Birim Fiyatı
			b	L	c	L + C	a	d1	d4		
ÇP 4902E	16	6	10,5	22,5	7,5	30	12,5	5,7	7,2	400	6,20 ₺
ÇP 4903E	25	8	13	30	8,5	38,5	17,5	7	9	250	10,00 ₺
ÇP 4904E	35	8	15,2	32,5	9,5	42	17,5	8,5	10,5	100	13,00 ₺
ÇP 4905E	50	10	18	40	11	51	21	10	12	100	15,97 ₺
ÇP 4906E	70	10	20,5	43	12	55	24	11,5	14	70	26,37 ₺
ÇP 4907E	95	12	23,5	48,5	12,5	61	25,5	13,5	16	70	29,53 ₺
ÇP 4908E	120	12	26,5	55	14	69	30	15,5	18	35	39,00 ₺
ÇP 4909E	150	12	29,5	61,5	16,5	77,5	37	16,5	20	25	63,14 ₺
ÇP 4910E	185	16	32,5	67,3	17,5	84,5	41	18,5	22	15	78,56 ₺
ÇP 4911E	240	16	37	70,25	16,5	91	45	21	25	15	124,43 ₺



ÇP 4982



ÇP 4977



ÇP 4980



### Trifaze Otomat Baraları

Ürün Kodu	Amper	Ürün Özellikleri	Koli Adedi	Birim Fiyatı
ÇP 4970	63 A	Trifaze Bara 53 cm 1 mm.	25	300,00 ₺
ÇP 4970-1	63 A	Trifaze Bara 53 cm 0,80 mm.	25	250,00 ₺
ÇP 4971	63 A	Trifaze Bara 106 cm 1 mm.	25	600,00 ₺
ÇP 4982	80 A	Trifaze Bara 53 cm 1 mm.	25	330,00 ₺
ÇP 4982-1	80 A	Trifaze Bara 106 cm 1 mm.	25	660,00 ₺
ÇP 4995		Trifaze Bara Kapağı	25	3,00 ₺

### Monofaze Otomat Baraları

Ürün Kodu	Ürün Özellikleri	Koli Adedi	Birim Fiyatı
ÇP 4976	Monofaze Bara 53 cm 1 mm.	50	125,00 ₺
ÇP 4977	Monofaze Bara 106 cm 1 mm.	50	250,00 ₺
ÇP 4978	Monofaze Bara 53 cm 1,5 mm.	50	215,00 ₺
ÇP 4979	Monofaze Bara 106 cm 1,5 mm.	50	430,00 ₺
ÇP 4996	Monofaze Bara Kapağı	50	3,00 ₺

### Topraklama Baraları

Ürün Kodu	Ürün Özellikleri	Koli Adedi	Birim Fiyatı
ÇP 4974	Topraklama Barası 2 mm. 31 Vida	40	450,00 ₺
ÇP 4975	Topraklama Barası 2 mm. 61 Vida	40	560,00 ₺
ÇP 4980	Topraklama Barası 1,5mm. 31 Vida	50	370,00 ₺
ÇP 4981	Topraklama Barası 1,5mm. 61 Vida	30	460,00 ₺

### W. Otomat ve Klemens Rayları (35x7,5)\*

Ürün Kodu	Ürün Özellikleri	Ambalaj Adedi	Birim Fiyatı
ÇP 4983	Galvaniz Kap. Otomat Rayı Delikli 1 mt.	20	34,00 ₺
ÇP 4984	Galvaniz Kap. Otomat Rayı Delikli 2 mt.	20	68,00 ₺
ÇP 4985	Galvaniz Kap. Otomat Rayı Deliksiz 1 mt.	20	38,00 ₺
ÇP 4986	Galvaniz Kap. Otomat Rayı Deliksiz 2 mt.	20	76,00 ₺

\*İstenilen ölçüde üretim yapılmaktadır.

### W. Otomat ve Klemens Rayları (35x15)\*

Ürün Kodu	Ürün Özellikleri	Ambalaj Adedi	Birim Fiyatı
ÇP 4987	Galvaniz Kap. Otomat Rayı Delikli 1 mt.	10	85,00 ₺
ÇP 4988	Galvaniz Kap. Otomat Rayı Delikli 2 mt.	10	170,00 ₺
ÇP 4989	Galvaniz Kap. Otomat Rayı Deliksiz 1 mt.	10	85,00 ₺
ÇP 4990	Galvaniz Kap. Otomat Rayı Deliksiz 2 mt.	10	170,00 ₺

\*İstenilen ölçüde üretim yapılmaktadır.

### W. Otomat Ray Yükseltisi

Ürün Kodu	Ürün Özellikleri	Ambalaj Adedi	Birim Fiyatı
ÇP 4991	Ray Yükseltisi	50	9,50 ₺

## KABLO ÇIKIŞI

- Konnektörsüz kablolar için uygun tasarım,
- Kasa üzerindeki alan sınırlı olduğunu zamanlarda, ekonomik bir çözüm olarak standart kablo rakorları yerine kullanım avantajı,
- Yüksek gerilim azaltmanın gerekli olmadığı yerlerde ekonomik çözüm,
- Ultra esnek giriş membranı ile çeşitli kablo çapları için (5,0 ila 13,0 mm) giriş koruması,
- Özel arka sızdırmazlık plakası sıkı geçme tasarımı ile geliştirilmiş gerilim azaltma,
- Yeniden kullanılabilme özelliği ve özel arka sızdırmazlık tasarımı ile kablo çıkarılsa bile "sıkı geçme" özelliği,
- Dört adet sabitleme vidası yardımı ile farklı et kalınlık değerlerine sahip her türlü muhafaza ile kullanılabilme,
- 1,5 mm ile 2,0 mm et kalınlıklarına sahip muhafazalar için iki adet sabitleme ayağı yardımıyla geçmeli montaj imkanı,
- Standart endüstriyel uygulamalar için, yüksek kaliteli gerilim azaltma, sızdırmazlık, güvenilir performans ve kolay montaj imkanı

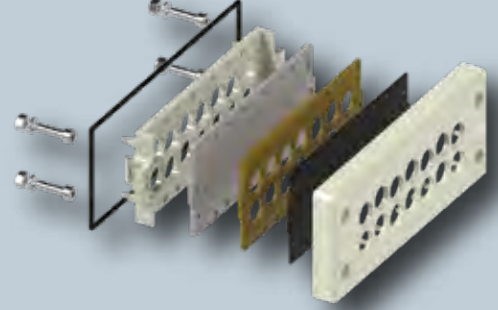

## KONNEKTÖRLÜ KABLO ÇIKIŞLARI

- Konnektörlü ve Konnektörsüz kablolar için uygun tasarım,
- Kasa üzerindeki alan sınırlı olduğunu zamanlarda, ekonomik bir çözüm olarak standart kablo rakorları yerine kullanma avantajı,
- Konik dış yüzeyi ile, konik yuvalarına sıkıştırıldıklarında yüksek gerilim azaltma değerleri sağlama

## STANDART METAL PG VE METRİK RAKORLAR

- Standart endüstriyel uygulamalar için uygun tasarım,
- Kolay montaj edilebilme özelliği,
- Standart endüstriyel uygulamalar için yüksek kaliteli gerilim azaltma ve sızdırmazlık sağlarken aynı zamanda, güvenilir performans elde etme olanağı,
- Güncel Uluslararası sertifikasyon

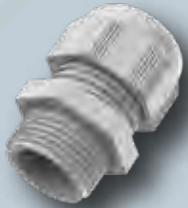

## STANDART POLYAMİD PG VE METRİK RAKORLAR

- Standart endüstriyel uygulamalar için uygun tasarım,
- Kolay montaj edilebilme özelliği,
- Standart endüstriyel uygulamalar için yüksek kaliteli gerilim azaltma ve sızdırmazlık sağlarken aynı zamanda, güvenilir performans elde etme olanağı,
- Güncel Uluslararası sertifikasyon

## HAVALANDIRMA TAPALARI

- İç muhafaza ve dış ortam arasındaki basınç farklarını dengeleme,
- Basınç farklılıklarına göre hasarları önleme,
- Sıkıca kapatılmış standart muhafazalarda su yoğunlaşması oluşumunu engelleme



## PAT RAKORLAR

- Kolay montaj ve güvenilir performans,
- Standart endüstriyel uygulamalar için yüksek kaliteli gerilim azaltma,
- Kolay sökme (ayrı sökme aparatıyla)

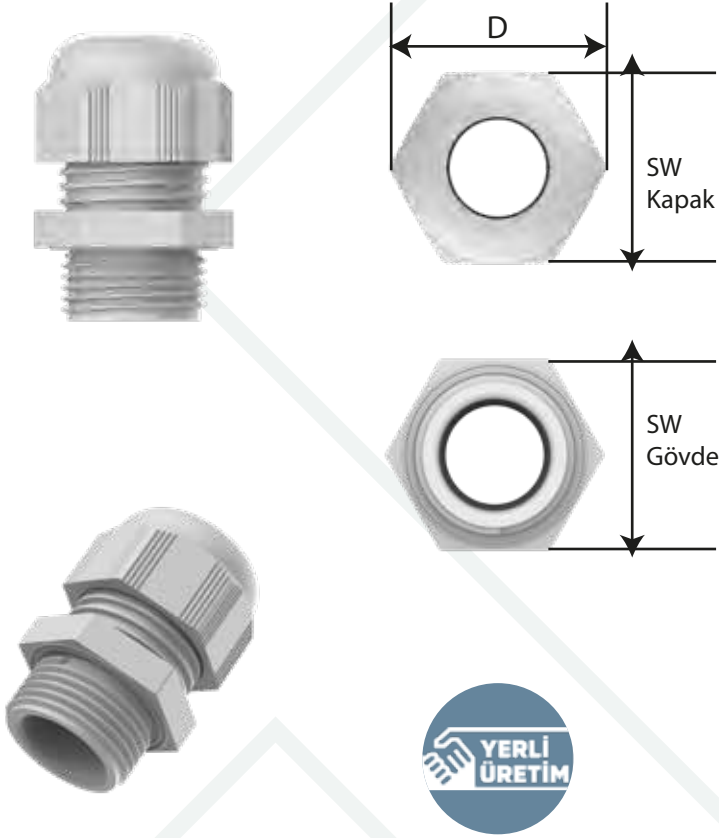

Standart Polyamid PG Rakorlar

Ürün Kodu	Ölçüler	Renk	Kutu Adedi	Birim Fiyatı
CRS-07LG	PG 07	Açık Gri	100	2,93 ₺
CRS-09LG	PG 09	Açık Gri	50	3,62 ₺
CRS-11LG	PG 11	Açık Gri	50	4,22 ₺
CRS-13,5LG	PG 13,5	Açık Gri	50	5,39 ₺
CRS-16LG	PG 16	Açık Gri	50	6,87 ₺
CRS-21LG	PG 21	Açık Gri	25	10,59 ₺
CRS-29LG	PG 29	Açık Gri	20	16,34 ₺
CRS-36LG	PG 36	Açık Gri	10	30,46 ₺
CRS-42LG	PG 42	Açık Gri	10	40,10 ₺
CRS-48LG	PG 48	Açık Gri	10	43,10 ₺
CRS-07DG	PG07	Koyu Gri	100	2,93 ₺
CRS-09DG	PG 09	Koyu Gri	50	3,62 ₺
CRS-11DG	PG 11	Koyu Gri	50	4,22 ₺
CRS-13,5DG	PG 13,5	Koyu Gri	50	5,39 ₺
CRS-16DG	PG 16	Koyu Gri	50	6,87 ₺
CRS-21DG	PG 21	Koyu Gri	25	10,59 ₺
CRS-29DG	PG 29	Koyu Gri	20	16,34 ₺
CRS-36DG	PG 36	Koyu Gri	10	30,46 ₺
CRS-42DG	PG 42	Koyu Gri	10	40,10 ₺
CRS-48DG	PG 48	Koyu Gri	10	43,10 ₺
CRS-07B	PG 07	Siyah	100	2,93 ₺
CRS-09B	PG 09	Siyah	50	3,62 ₺
CRS-11B	PG 11	Siyah	50	4,22 ₺
CRS-13,5B	PG 13,5	Siyah	50	5,39 ₺
CRS-16B	PG 16	Siyah	50	6,87 ₺
CRS-21B	PG 21	Siyah	25	10,59 ₺
CRS-29B	PG 29	Siyah	20	16,34 ₺
CRS-36B	PG 36	Siyah	10	30,46 ₺
CRS-42B	PG 42	Siyah	10	40,10 ₺
CRS-48B	PG 48	Siyah	10	43,10 ₺

Dış Tipi PG acc. to DIN 40430

Dış Diş Boyu (Erkek)	Sıkma Aralığı Ø min-max (mm)	Dış Diş Uzunluğu TL - mm	Anahtar Genişliği		Dış Ø D - mm	max. Yükseklik H - mm	Ürün Kodu		
			SW Kapak mm	SW Gövde mm			RAL 7035 açık gri	RAL 7001 gri	RAL 9005 siyah
PG 7	3,0 - 6,5	8,0	15	15	17,0	25,3	CRS-07LG	CRS-07DG	CRS-07B
PG 9	4,0 - 8	8,0	19	19	21,7	27,4	CRS-09LG	CRS-09DG	CRS-09B
PG 11	5,0 - 10	8,0	22	22	25,0	32,2	CRS-11LG	CRS-11DG	CRS-11B
PG 13,5	6,0 - 12	10,0	24	24	27,0	32,4	CRS-13,5LG	CRS-13,5DG	CRS-13,5B
PG 16	10,0 - 14	10,0	27	27	30,9	31,9	CRS-16LG	CRS-16DG	CRS-16B
PG 21	13,0 - 18	11,0	33	33	37,2	38,4	CRS-21LG	CRS-21DG	CRS-21B
PG 29	18,0 - 25,0	11,0	42	42	47,1	43,3	CRS-29LG	CRS-29DG	CRS-29B
PG 36	22,0 - 32	13,0	53	53	59,6	52,4	CRS-36LG	CRS-36DG	CRS-36B
PG 42	30,0 - 38	13,0	60	60	67,8	54,8	CRS-42LG	CRS-42DG	CRS-42B
PG 48	34,0 - 44	14,0	65	65	72,4	54,9	CRS-48LG	CRS-48DG	CRS-48B

**Standart Polyamid Metrik Rakorlar**

Ürün Kodu	Ölçüler	Renk	Kutu Adedi	Birim Fiyatı
CRSM-M12LG	M12X1,5/8	Açık Gri	100	3,52 ₺
CRSM-M16LG	M16X1,5/10	Açık Gri	50	4,67 ₺
CRSM-M20/1LG	M20X1,5/10	Açık Gri	50	4,80 ₺
CRSM-M20/2LG	M20X1,5/10	Açık Gri	50	5,92 ₺
CRSM-M20/3LG	M20X1,5/15	Açık Gri	50	6,36 ₺
CRSM-M25/1LG	M25X1,5/10	Açık Gri	25	8,19 ₺
CRSM-M25/2LG	M25X1,5/15	Açık Gri	25	9,12 ₺
CRSM-M32LG	M32X1,5/15	Açık Gri	20	14,79 ₺
CRSM-M40LG	M40X1,5/18	Açık Gri	10	27,82 ₺
CRSM-M50LG	M50X1,5/18	Açık Gri	10	33,55 ₺
CRSM-M63LG	M63X1,5/18	Açık Gri	10	35,00 ₺
CRSM-M12DG	M12X1,5/8	Koyu Gri	100	3,52 ₺
CRSM-M16DG	M16X1,5/10	Koyu Gri	50	4,67 ₺
CRSM-M20/1DG	M20X1,5/10	Koyu Gri	50	4,80 ₺
CRSM-M20/2DG	M20X1,5/10	Koyu Gri	50	5,92 ₺
CRSM-M20/3DG	M20X1,5/15	Koyu Gri	50	6,36 ₺
CRSM-M25/1DG	M25X1,5/10	Koyu Gri	25	8,19 ₺
CRSM-M25/2DG	M25X1,5/15	Koyu Gri	25	9,12 ₺
CRSM-M32DG	M32X1,5/15	Koyu Gri	20	14,79 ₺
CRSM-M40DG	M40X1,5/18	Koyu Gri	10	27,82 ₺
CRSM-M50DG	M50X1,5/18	Koyu Gri	10	33,55 ₺
CRSM-M63DG	M63X1,5/18	Koyu Gri	10	35,00 ₺
CRSM-M12B	M12X1,5/8	Siyah	100	3,52 ₺
CRSM-M16B	M16X1,5/10	Siyah	50	4,67 ₺
CRSM-M20/1B	M20X1,5/10	Siyah	50	4,80 ₺
CRSM-M20/2B	M20X1,5/10	Siyah	50	5,92 ₺
CRSM-M20/3B	M20X1,5/15	Siyah	50	6,36 ₺
CRSM-M25/1B	M25X1,5/10	Siyah	25	8,19 ₺
CRSM-M25/2B	M25X1,5/15	Siyah	25	9,12 ₺
CRSM-M32B	M32X1,5/15	Siyah	20	14,79 ₺
CRSM-M40B	M40X1,5/18	Siyah	10	27,82 ₺
CRSM-M50B	M50X1,5/18	Siyah	10	33,55 ₺
CRSM-M63B	M63X1,5/18	Siyah	10	35,00 ₺

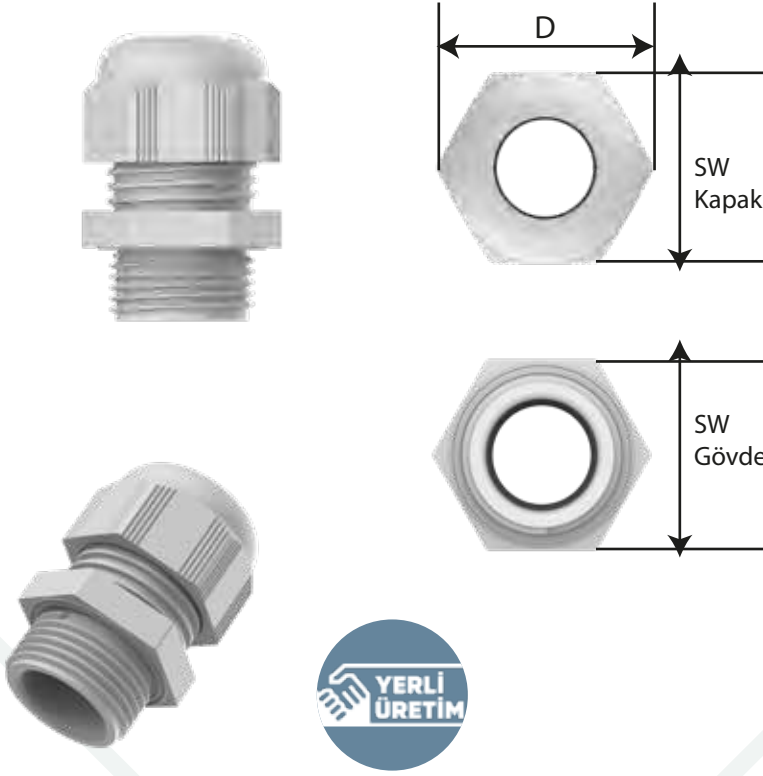

Dış Tipi METRİK acc. to EN 60423									
Dış Diş Boyu (Erkek)	Sıkma Aralığı Ø min-max (mm)	Dış Diş Uzunluğu TL - mm	Anahtar Genişliği		Dış Ø D - mm	max. Yükseklik H - mm	Ürün Kodu		
			SW Kapak mm	SW Gövde mm			RAL 7035 açık gri	RAL 7001 gri	RAL 9005 siyah
M12x1,5	3,0 - 6,5	15,0	15	15	17,0	25,3	CRSM-M12LG	CRSM-M12DG	CRSM-M12B
M16x1,5	5,0 - 10,0	10,0	22	22	25,0	32,0	CRSM-M16LG	CRSM-M16DG	CRSM-M16B
M20x1,5	6,0 - 12,0	10,0	24	24	27,0	32,4	CRSM-M20/1LG	CRSM-M20/1DG	CRSM-M20/1B
	10,0 - 14,0	10,0	27	27	30,9	31,9	CRSM-M20/2LG	CRSM-M20/2DG	CRSM-M20/2B
	10,0 - 14,0	15,0	27	27	30,9	31,9	CRSM-M20/3LG	CRSM-M20/3DG	CRSM-M20/3B
M25x1,5	13,0 - 18,0	10,0	33	33	37,2	38,4	CRSM-M25/1LG	CRSM-M25/1DG	CRSM-M25/1B
	13,0 - 18,0	15,0	33	33	37,2	38,4	CRSM-M25/2LG	CRSM-M25/2DG	CRSM-M25/2B
M32x1,5	18,0 - 25,0	15,0	42	42	47,1	43,3	CRSM-M32LG	CRSM-M32DG	CRSM-M32B
M40x1,5	22,0 - 32,0	18,0	53	53	59,6	52,4	CRSM-M40LG	CRSM-M40DG	CRSM-M40B
M50x1,5	30,0 - 38,0	18,0	60	60	67,8	54,8	CRSM-M50LG	CRSM-M50DG	CRSM-M50B
M63x1,5	34,0 - 44,0	18,0	65	65	72,4	54,9	CRSM-M63LG	CRSM-M63DG	CRSM-M63B

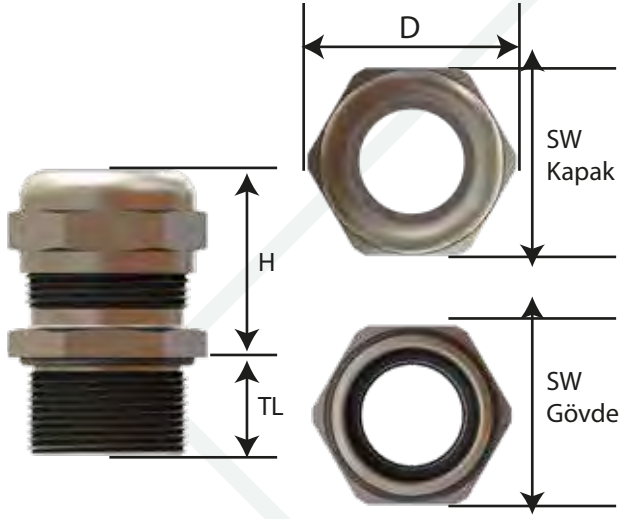

Standart Metal PG Rakorlar

Ürün Kodu	Ölçüler	Renk	Kutu Adedi	Birim Fiyatı
CRM-07BR	PG 07	Nikel Kaplama Pirinç	50	21,41 ₺
CRM-09BR	PG 09	Nikel Kaplama Pirinç	50	25,64 ₺
CRM-11BR	PG 11	Nikel Kaplama Pirinç	50	34,73 ₺
CRM-13,5BR	PG 13,5	Nikel Kaplama Pirinç	50	35,72 ₺
CRM-16BR	PG 16	Nikel Kaplama Pirinç	25	43,39 ₺
CRM-21BR	PG 21	Nikel Kaplama Pirinç	25	73,28 ₺
CRM-29BR	PG 29	Nikel Kaplama Pirinç	10	179,57 ₺
CRM-36BR	PG 36	Nikel Kaplama Pirinç	5	279,42 ₺
CRM-42BR	PG 42	Nikel Kaplama Pirinç	5	406,53 ₺
CRM-48BR	PG 48	Nikel Kaplama Pirinç	5	492,14 ₺



Dış Tipi PG (DIN 40430)							
Dış Diş Boyu (Erkek)	Sıkma Aralığı Ø min-max (mm)	Dış Diş Uzunluğu TL - mm	Anahtar Genişliği		Dış Ø D - mm	max. Yükseklik H - mm	Ürün Kodu
			Kapak SW Kapak mm	Gövde SW Gövde mm			
PG 7	3,0 - 6,5	6,0	14	14	15,5	24,0	CRM-07BR
PG 9	4,0 - 8	6,0	17	17	18,9	25,5	CRM-09BR
PG 11	5,0 - 10	6,0	20	20	22,0	28,0	CRM-11BR
PG 13,5	6,0 - 12	6,5	22	22	24,5	26,5	CRM-13,5BR
PG 16	10,0 - 14	6,5	24	24	26,5	30,0	CRM-16BR
PG 21	13,0 - 18	7,2	30	30	33,0	35,0	CRM-21BR
PG 29	18,0 - 25,0	8,0	40	40	44,5	40,5	CRM-29BR
PG 36	22,0 - 32	9,0	50	50	55,5	50,0	CRM-36BR
PG 42	30,0 - 38	12,0	58	58	64,0	51,0	CRM-42BR
PG 48	34,0 - 44	14,0	64	64	70,0	54,5	CRM-48BR

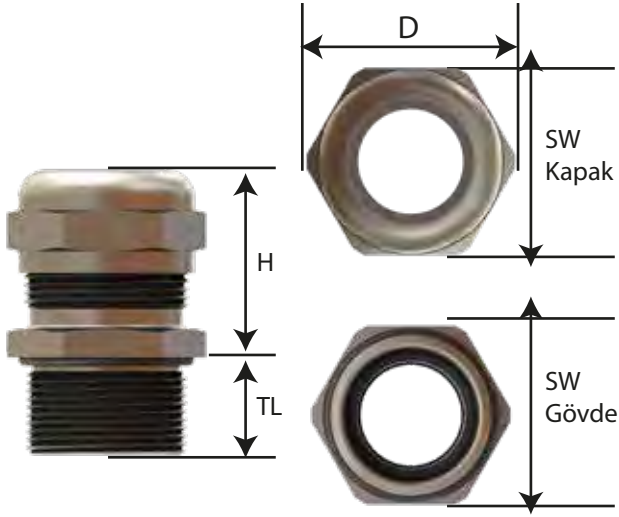

**Standart Metal Metrik Rakorlar**

Ürün Kodu	Ölçüler	Renk	Kutu Adedi	Birim Fiyatı
CRMM-M12	M12x1,5	Nikel Kaplama Pirinç	50	21,20 ₺
CRMM-M16	M16x1,5	Nikel Kaplama Pirinç	50	27,26 ₺
CRMM-M20	M20x1,5	Nikel Kaplama Pirinç	50	36,79 ₺
CRMM-M25	M25x1,5	Nikel Kaplama Pirinç	25	51,25 ₺
CRMM-M32	M32x1,5	Nikel Kaplama Pirinç	10	99,96 ₺
CRMM-M40	M40x1,5	Nikel Kaplama Pirinç	10	172,37 ₺
CRMM-M50	M50x1,5	Nikel Kaplama Pirinç	5	314,11 ₺
CRMM-M63	M63x1,5	Nikel Kaplama Pirinç	5	506,43 ₺



Dış Tipi METRİK acc. to EN 60423							
Dış Diş Boyu (Erkek)	Sıkma Aralığı Ø min-max (mm)	Dış Diş Uzunluğu TL - mm	Anahtar Genişliği		Dış Ø D - mm	max. Yükseklik H - mm	Ürün Kodu
			Kapak SW Kapak mm	Gövde SW Gövde mm			
M12x1,5	3,0 - 6,5	6,0	14	14	15,0	24,0	CRMM-M12
M16x1,5	4,0 - 8,0	7,0	17	18	20,0	25,5	CRMM-M16
M20x1,5	6,0 - 12,0	8,0	22	22	24,5	26,5	CRMM-M20
M25x1,5	11,0 - 17,0	8,0	27	27	30,0	32,5	CRMM-M25
M32x1,5	15,0 - 21,0	8,0	34	34	37,5	38,0	CRMM-M32
M40x1,5	18,0 - 25,0	9,0	40	43	48,5	40,5	CRMM-M40
M50x1,5	22,0 - 32,0	9,0	50	55	61,0	50,0	CRMM-M50
M63x1,5	34,0 - 44,0	14,0	64	68	75,0	55,0	CRMM-M63



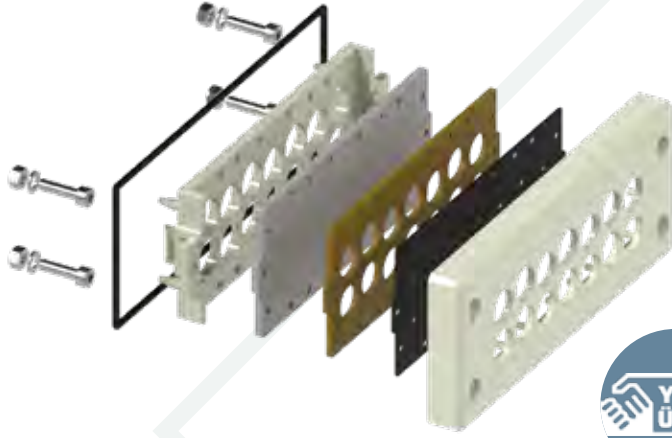

#### Kablo Çıkışları

Ürün Kodu	Açıklama	Renk	Kutu Adedi	Birim Fiyatı
CCP-00LG	Kör Kablo Çıkış Çerçevesi	Açık Gri	1	159,00 ₺
CCP-12LG	12'li Kablo Çıkış Çerçevesi	Açık Gri	1	385,00 ₺
CCP-14LG	14'lü Kablo Çıkış Çerçevesi	Açık Gri	1	385,00 ₺
CCP-22LG	22'li Kablo Çıkış Çerçevesi	Açık Gri	1	385,00 ₺
CCP-23LG	23'lü Kablo Çıkış Çerçevesi	Açık Gri	1	385,00 ₺
CCP-29LG	29'lu Kablo Çıkış Çerçevesi	Açık Gri	1	385,00 ₺



12'li



14'lü



22'li



23'lü



29'lu

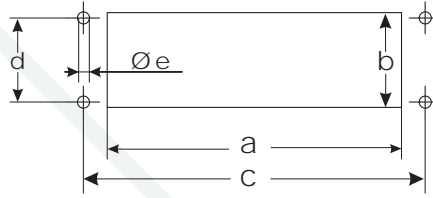

GENEL ÖLÇÜLER					
Plaka Tipi	Kablo Giriş Sayısı	Sıkma Aralığı Ø mm	Çerçeve		
			Genişlik A	Yükseklik B	Derinlik C
CCP-00LG	0	-	148	60	13,5
CCP-12LG	12	5,0 - 13,0			
CCP-14LG	14	5,0 - 11,0			
CCP-22LG	22 (16+4+2)	16 x 3,0 - 6,5 4 x 5,0 - 9,2 2 x 8,0 - 12,5			
CCP-23LG	23	4,0 - 8,5			
CCP-29LG	29	4,0 - 7,0			

KESİT ÖLÇÜLERİ					
Plaka Tipi	a mm	b mm	c mm	d mm	e mm
CCP-00LG	112	36	130	32	5
CCP-12LG					
CCP-14LG					
CCP-22LG					
CCP-23LG					
CCP-29LG					

4'lü



7'li



10'lu



#### Konnektörlü Kablo Çıkış Contası

Ürün Kodu	Delik Çapı (mm)	Renk	Tip	Kutu Adedi	Birim Fiyatı
CPA-05C	05	Siyah	A Tipi	1	40,76 ₺
CPA-07C	07	Siyah	A Tipi	1	40,76 ₺
CPA-09C	09	Siyah	A Tipi	1	40,76 ₺
CPA-11C	11	Siyah	A Tipi	1	40,76 ₺
CPA-13C	13	Siyah	A Tipi	1	40,76 ₺
CPA-15C	15	Siyah	A Tipi	1	40,76 ₺
CPA-17C	17	Siyah	B Tipi	1	81,52 ₺
CPA-19C	19	Siyah	B Tipi	1	81,52 ₺
CPA-21C	21	Siyah	B Tipi	1	81,52 ₺
CPA-23C	23	Siyah	B Tipi	1	81,52 ₺
CPA-25C	25	Siyah	B Tipi	1	81,52 ₺
CPA-27C	27	Siyah	B Tipi	1	81,52 ₺
CPA-29C	29	Siyah	B Tipi	1	81,52 ₺
CPA-30C	0/Kör	Siyah	A Tipi	1	40,76 ₺
CPA-31C	0/Kör	Siyah	B Tipi	1	81,52 ₺

#### Konnektörlü Kablo Çıkışı Takma Eki

Ürün Kodu	Açıklama	Renk	Birim Fiyatı
CPA-01LG	Montaj Çerçeve Kiti	Açık Gri	354,38 ₺
CPA-10LG	10'lu Takma Kiti	Açık Gri	85,49 ₺
CPA-07LG	7'li Takma Kiti	Açık Gri	82,09 ₺
CPA-04LG	4'lü Takma Kiti	Açık Gri	79,26 ₺

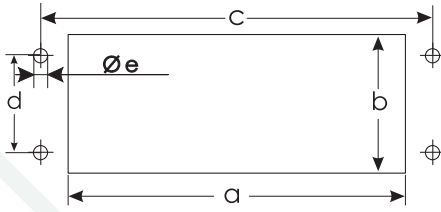

A TİPİ CONTALAR		
Ürün Kodu	Delik Çapı Ø mm	Sıkma Aralığı min. - max. mm
CPA-30C	0 / Kör	0 / Kör
CPA-05C	5	3.5 - 15.5
CPA-07C	7	5.5 - 17.5
CPA-09C	9	7.5 - 19.5
CPA-11C	11	9.5 - 11.5
CPA-13C	13	11.5 - 13.5
CPA-15C	15	13.5 - 15.5

B TİPİ CONTALAR		
Ürün Kodu	Delik Çapı Ø mm	Sıkma Aralığı min. - max. mm
CPA-31C	0 / Kör	0 / Kör
CPA-17C	17	15.5 - 17.5
CPA-19C	19	17.5 - 119.5
CPA-21C	21	19.5 - 121.5
CPA-23C	23	21.5 - 123.5
CPA-25	25	23.5 - 125.5
CPA-27C	27	25.5 - 127.5
CPA-29C	29	27.5 - 129.5

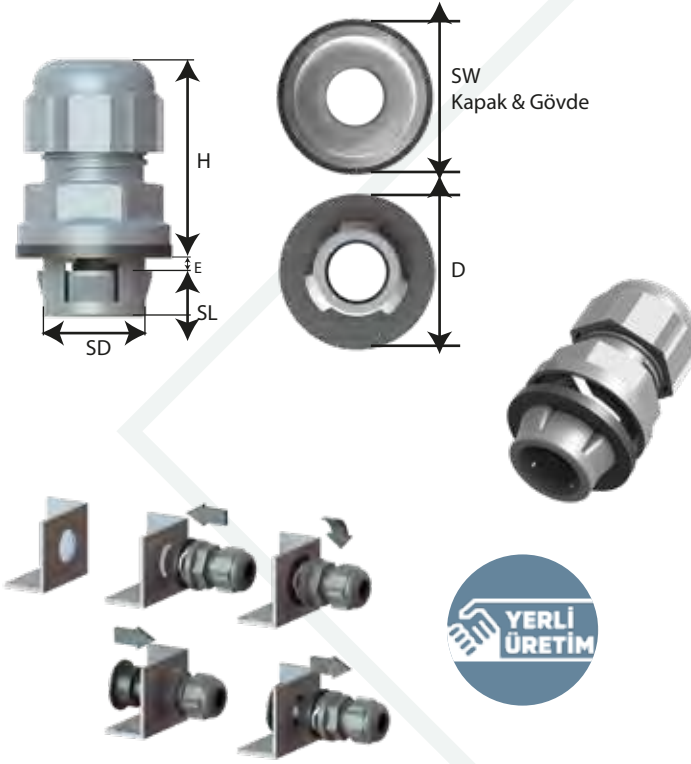

PAT RAKORLAR

Ürün Kodu	Ölçüler	Renk	Poşet Adedi	Birim Fiyatı
CRPM-16S1LG	M16	Açık Gri	50	11,42 ₺
CRPM-16D1LG	M16	Açık Gri	50	16,54 ₺
CRPM-20S1LG	M20	Açık Gri	50	11,66 ₺
CRPM-20D1LG	M20	Açık Gri	50	14,32 ₺
CRPM-20S2LG	M20	Açık Gri	50	18,82 ₺
CRPM-20D2LG	M20	Açık Gri	50	25,67 ₺
CRPM-25S1LG	M25	Açık Gri	25	24,10 ₺
CRPM-25D1LG	M25	Açık Gri	25	27,17 ₺
CRPM-32S1LG	M32	Açık Gri	25	28,68 ₺
CRPM-32D1LG	M32	Açık Gri	25	33,10 ₺
CRPM-40S1LG	M40	Açık Gri	20	39,18 ₺
CRPM-40D1LG	M40	Açık Gri	20	48,86 ₺
CRPM-16S1DG	M16	Koyu Gri	50	11,42 ₺
CRPM-16D1DG	M16	Koyu Gri	50	16,54 ₺
CRPM-20S1DG	M20	Koyu Gri	50	11,66 ₺
CRPM-20D1DG	M20	Koyu Gri	50	14,32 ₺
CRPM-20S2DG	M20	Koyu Gri	50	18,82 ₺
CRPM-20D2DG	M20	Koyu Gri	50	25,67 ₺
CRPM-25S1DG	M25	Koyu Gri	25	24,10 ₺
CRPM-25D1DG	M25	Koyu Gri	25	27,17 ₺
CRPM-32S1DG	M32	Koyu Gri	25	28,68 ₺
CRPM-32D1DG	M32	Koyu Gri	25	33,10 ₺
CRPM-40S1DG	M40	Koyu Gri	20	39,18 ₺
CRPM-40D1DG	M40	Koyu Gri	20	48,86 ₺
CRPM-16S1B	M16	Siyah	50	11,42 ₺
CRPM-16D1B	M16	Siyah	50	16,54 ₺
CRPM-20S1B	M20	Siyah	50	11,66 ₺
CRPM-20D1B	M20	Siyah	50	14,32 ₺
CRPM-20S2B	M20	Siyah	50	18,82 ₺
CRPM-20D2B	M20	Siyah	50	25,67 ₺
CRPM-25S1B	M25	Siyah	25	24,10 ₺
CRPM-25D1B	M25	Siyah	25	27,17 ₺
CRPM-32S1B	M32	Siyah	25	28,68 ₺
CRPM-32D1B	M32	Siyah	25	33,10 ₺
CRPM-40S1B	M40	Siyah	20	39,18 ₺
CRPM-40D1B	M40	Siyah	20	48,86 ₺

PAT (SÖKME APARATI)

Ürün Kodu	Açıklama	Poşet Adedi	Birim Fiyatı
CPX-16	Ø16 Sökme Aparatı	50	17,85 ₺
CPX-20	Ø20 Sökme Aparatı	50	19,13 ₺
CPX-25	Ø25 Sökme Aparatı	50	21,04 ₺
CPX-32	Ø32 Sökme Aparatı	50	22,95 ₺
CPX-40	Ø40 Sökme Aparatı	50	38,25 ₺

Et kalınlığı (E) : 0,5 - 4,0 mm

Snap Boyu	Sıkma Aralığı		Snap		Delik Ø HD - mm	Anahtar Genişliği		Dış Ø D - mm	max. Yükseklik H - mm	Ürün Kodu		
	Ø min-max mm	Conta Tipi	Yüksekliği SL - mm	Ø SD - mm		Kapak SW Kapak - mm	Gövde SW Gövde - mm			RAL 7035 açık gri	RAL 7001 gri	RAL 9005 siyah
16	3,0 - 10,0	Double	9	15,9	16,2 - 16,4	22	22	26,5	44,5	CRPM-16S1LG	CRPM-16S1DG	CRPM-16S1B
	5,0 - 10,0	Single	9	15,9	16,2 - 16,4	22	22	26,5	44,5	CRPM-16D1LG	CRPM-16D1DG	CRPM-16D1B
20	5,0 - 12,0	Double	9	19,9	20,2 - 20,4	24	24	30,3	43,5	CRPM-20S1LG	CRPM-20S1DG	CRPM-20S1B
	3,0 - 13,0	Double	9	19,9	20,2 - 20,4	25	25	30,3	43,5	CRPM-20D1LG	CRPM-20D1DG	CRPM-20D1B
	6,0 - 12,0	Single	9	19,9	20,2 - 20,4	24	24	30,3	43,5	CRPM-20S2LG	CRPM-20S2DG	CRPM-20S2B
	7,0 - 13,0	Single	9	19,9	20,2 - 20,4	25	25	30,3	43,5	CRPM-20D2LG	CRPM-20D2DG	CRPM-20D2B
25	8,0 - 17,0	Double	9	24,9	25,2 - 25,4	29	29	36,3	45,5	CRPM-25S1LG	CRPM-25S1DG	CRPM-25S1B
	11,0 - 17,0	Single	9	24,9	25,2 - 25,4	29	29	36,3	45,5	CRPM-25D1LG	CRPM-25D1DG	CRPM-25D1B
32	11,0 - 21,0	Double	9	31,9	32,2 - 32,4	36	36	43,2	51,5	CRPM-32S1LG	CRPM-32S1DG	CRPM-32S1B
	15,0 - 21,0	Single	9	31,9	32,2 - 32,4	36	36	43,2	51,5	CRPM-32D1LG	CRPM-32D1DG	CRPM-32D1B
40	16,0 - 28,0	Double	13,2	39,9	40,2 - 40,4	46	46	55,2	58	CRPM-40S1LG	CRPM-40S1DG	CRPM-40S1B
	19,0 - 28,0	Single	13,2	39,9	40,2 - 40,4	46	46	55,2	58	CRPM-40D1LG	CRPM-40D1DG	CRPM-40D1B



Plastik Metrik Dış Havalandırma Tapaları Somun Montajlı

Ürün Kodu	Açıklama	Renk	Poşet Adedi	Birim Fiyatı
MBVPG-11-L	M6x0,75 Havalandırma Tapası	Açık Gri	100	36,00 ₺
GBVPG-12-L	M8x1.0 Havalandırma Tapası	Açık Gri	100	37,00 ₺
MBVPG-13-L	M12x1,5 Havalandırma Tapası (TL10)	Açık Gri	50	32,00 ₺
SBVPB-11L-L	M12x1,5 Havalandırma Tapası(TL10)	Açık Gri	100	35,00 ₺
SBVPD-11-L	M12x1,5 Havalandırma Tapası(TL10)	Açık Gri	100	35,00 ₺
SBVPF-11-L	M16x1,5 Havalandırma Tapası(TL10)	Açık Gri	100	50,00 ₺
SBVPE-11-L	M20x1,5 Havalandırma Tapası(TL10)	Açık Gri	100	74,00 ₺
SBVPX-18-S	M40x1,5 Havalandırma Tapası(TL18)	Açık Gri	50	207,00 ₺
MBVPGQ-12	M8x1.0 Havalandırma Tapası	Açık Gri	500	40,00 ₺
SBVPB-11-L	M12X1,5Havalandırma Tapası	Açık Gri	100	35,00 ₺
SBVPA-11-ON	M12x1.0Havalandırma Tapası (TL6.6)	Açık Gri	100	34,00 ₺

Plastik Metrik Dış Havalandırma Tapaları Somun Montajlı

Ürün Kodu	Açıklama	Renk	Poşet Adedi	Birim Fiyatı
MBVPG 01-L	M6x0,75 Havalandırma Tapası	Koyu Gri	100	36,00 ₺
GBVPG-02-L	M8x1.0 Havalandırma Tapası	Koyu Gri	100	37,00 ₺
MBVPG-03-L	M12x1,5 Havalandırma Tapası (TL10)	Koyu Gri	50	32,00 ₺
SBVPB-01L-L	M12x1,5 Havalandırma Tapası(TL10)	Koyu Gri	100	35,00 ₺
SBVPD-01-L	M12x1,5 Havalandırma Tapası(TL10)	Koyu Gri	100	35,00 ₺
SBVPF-01-L	M16x1,5 Havalandırma Tapası(TL10)	Koyu Gri	100	50,00 ₺
SBVPE-01-L	M20x1,5 Havalandırma Tapası(TL10)	Koyu Gri	100	74,00 ₺
SBVPX-08-S	M40x1,5 Havalandırma Tapası(TL18)	Koyu Gri	50	207,00 ₺
MBVPGQ-02	M8x1.0 Havalandırma Tapası	Koyu Gri	500	40,00 ₺
SBVPB-01-L	M12X1,5Havalandırma Tapası	Koyu Gri	100	35,00 ₺
SBVPA-01-ON	M12x1.0Havalandırma Tapası (TL6.6)	Koyu Gri	100	34,00 ₺

Plastik Metrik Dış Havalandırma Tapaları Somun Montajlı

Ürün Kodu	Açıklama	Renk	Poşet Adedi	Birim Fiyatı
MBVPG-21-L	M6x0,75 Havalandırma Tapası	Siyah	100	36,00 ₺
GBVPG-22-L	M8x1.0 Havalandırma Tapası	Siyah	100	37,00 ₺
MBVPG-23-L	M12x1,5 Havalandırma Tapası (TL10)	Siyah	50	32,00 ₺
SBVPB-21L-L	M12x1,5 Havalandırma Tapası(TL10)	Siyah	100	35,00 ₺
SBVPD-21-L	M12x1,5 Havalandırma Tapası(TL10)	Siyah	100	35,00 ₺
SBVPF-21-L	M16x1,5 Havalandırma Tapası(TL10)	Siyah	100	50,00 ₺
SBVPE-21-L	M20x1,5 Havalandırma Tapası(TL10)	Siyah	100	74,00 ₺
SBVPX-28-S	M40x1,5 Havalandırma Tapası(TL18)	Siyah	50	207,00 ₺
MBVPGQ-22	M8x1.0 Havalandırma Tapası	Siyah	500	40,00 ₺
SBVPB-21-L	M12X1,5Havalandırma Tapası	Siyah	100	35,00 ₺
SBVPA-21-ON	M12x1.0Havalandırma Tapası (TL6.6)	Siyah	100	34,00 ₺

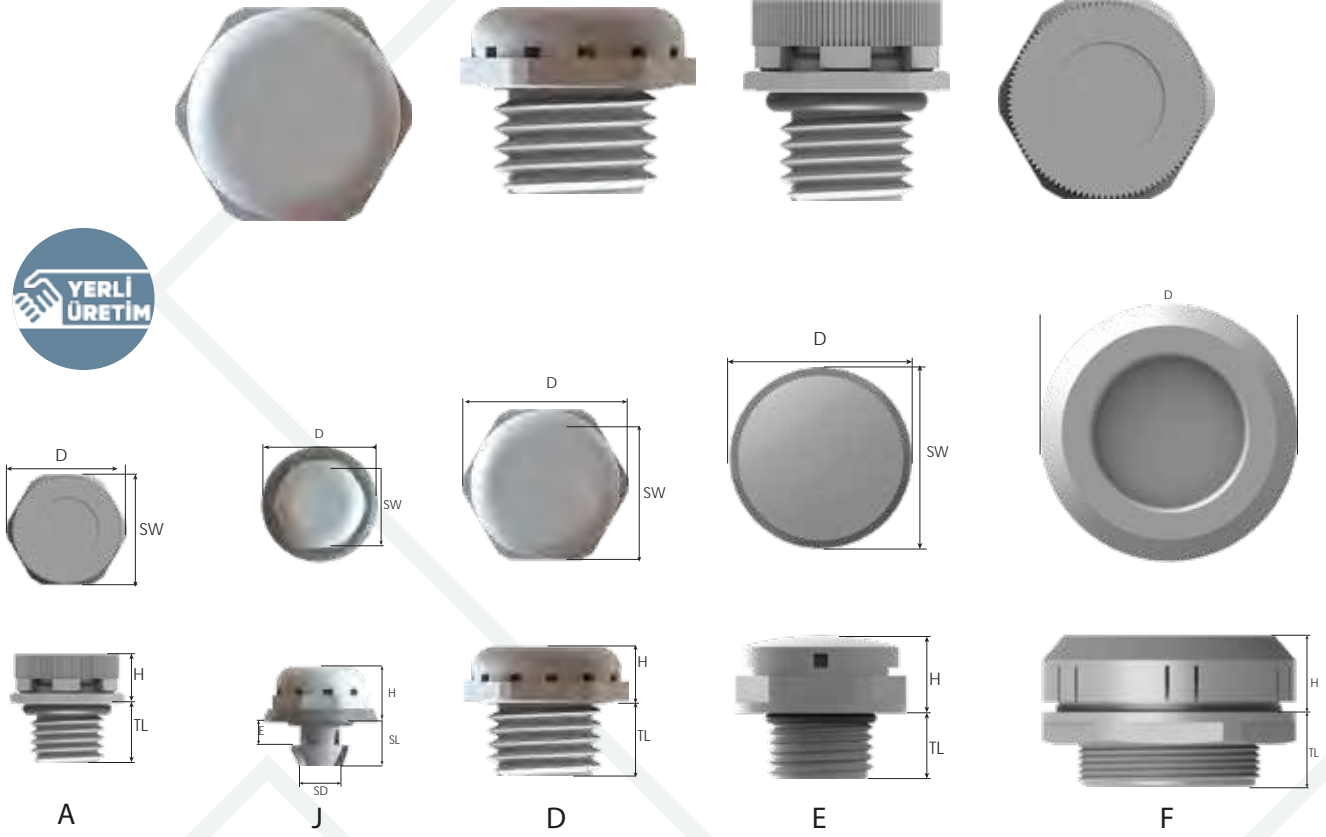

Dış Tipi METRİK acc. to EN 60423										
Dış Diş Boyu (Erkek)	Ortalama Hava Akışı ΔP = 70 mbar/1 psi l/h	Su Giriş Basıncı bar	Dış Diş Uzunluğu TL / mm	Anahtar Genişliği SW / mm	Dış Ø D - mm	Yükseklik H - mm	Tasarım Tipi	Ürün Kodu		
								RAL 7035 açık gri	RAL 7001 gri	RAL 9005 siyah
M6x0,75	8	0,5	10	10	11	6,15	D	MBVPG-11-L	MBVPG-01-L	MBVPG-21-L
M8x1,0	15	0,5	10	12	13	6,15	D	GBVPG-12-L	GBVPG-02-L	GBVPG-22-L
M12x1,0	16	0,9	6,6	17	18,5	7,6	A	SBVPA-11-ON	SBVPA-01-ON	SBVPA-21-ON
M12x1,5	25	0,5	10	17	18,8	6,15	D	MBVPG-13-L	MBVPG-03-L	MBVPG-23-L
	16	0,9	6	17	18,5	7,6	A	SBVPB-11L-L	SBVPB-01L-L	SBVPB-21L-L
	16	0,9	10	17	18,5	7,6	A	SBVPD-11-L	SBVPD-01-L	SBVPD-21-L
	42	0,9	10	24	26	11,7	E	SBVPB-11-L	SBVPB-01-L	SBVPB-21-L
M16x1,5	42	0,9	10	24	26	11,7	E	SBVPF-11-L	SBVPF-01-L	SBVPF-21-L
M20x1,5	42	0,9	10	24	26	11,7	E	SBVPE-11-L	SBVPE-01-L	SBVPE-21-L
M40x1,5	120	0,9	18	-	55,3	15,5	F	SBVPX-18-S	SBVPX-08-S	SBVPX-28-S

Duvar Kalınlığı (E) : 3,2 mm											
Dış Diş Boyu (Erkek)	Ortalama Hava Akışı ΔP = 70 mbar/1 psi l/h	Su Giriş Basıncı bar	Snap		Dış Ø D - mm	Anahtar Genişliği	Yükseklik H mm	Tasarım Tipi	Ürün Kodu		
			Genişlik SL mm	Ø SD mm					RAL 7035 açık gri	RAL 7001 gri	RAL 9005 siyah
Snapfit 5,5	15	0,5	5,9	5,4	15	12	7,8	J	MBVPGQ-12	SBVPB-01-L	SBVPB-21-L



### Dışlı Spiral Boru

Ürün Kodu	Ürün Özellikleri	Koli Adedi	Birim Fiyatı
ÇP 30010	10'lük Spiral Boru	30	13,90 ₺
ÇP 30012	12'lik Spiral Boru	30	13,90 ₺
ÇP 30014	14'lük Spiral Boru	30	14,70 ₺
ÇP 30016	16'lik Spiral Boru	30	18,50 ₺
ÇP 30020	20'lik Spiral Boru	30	27,00 ₺
ÇP 30022	22'lik Spiral Boru	30	31,00 ₺
ÇP 30025	25'lik Spiral Boru	30	32,50 ₺
ÇP 30030	30'lük Spiral Boru	30	44,00 ₺
ÇP 30032	32'lik Spiral Boru	30	48,60 ₺
ÇP 30038	38'lik Spiral Boru	30	69,40 ₺



### Dışlı Spiral Rakor

Ürün Kodu	Ürün Özellikleri	Koli Adedi	Birim Fiyatı
DX 54408	Çap:8 PG 7	20	17,60 ₺
DX 54410	Çap:10 PG 7	20	18,98 ₺
DX 54411	Çap:10 PG 9	20	18,98 ₺
DX 54412	Çap:12 PG 11	10	18,98 ₺
DX 54413	Çap:12 PG 13,5	10	18,98 ₺
DX 54414	Çap:14 PG 13,5	10	18,98 ₺
DX 54416	Çap:16 PG 13,5	10	18,98 ₺
DX 54417	Çap:16 PG 16	10	20,70 ₺
DX 54420	Çap:20 PG 21	10	21,40 ₺
DX 54422	Çap:22 PG 21	10	25,20 ₺
DX 54425	Çap:25 PG 29	5	29,50 ₺
DX 54428	Çap:28 PG 29	5	32,95 ₺
DX 54432	Çap:32 PG 36	5	38,97 ₺
DX 54435	Çap:35 PG 36	5	39,80 ₺



**YENİ**

### Tırnaklı Buat Klemensi

Ürün Kodu	Ürün Özellikleri	Koli Adedi	Kutu Adedi	Birim Fiyatı
10400700010	2.5x2 - 2.5mm <sup>2</sup> Kablo İçin	5.000	100	4,15 ₺
10400700020	2.5x3 - 2.5mm <sup>2</sup> Kablo İçin	5.000	100	5,50 ₺
10400700030	2.5x4 - 2.5mm <sup>2</sup> Kablo İçin	2.500	50	6,85 ₺
10400700040	2.5x5 - 2.5mm <sup>2</sup> Kablo İçin	2.500	50	8,00 ₺



**YENİ**

### Yaylı Buat Klemensleri

Ürün Kodu	Ürün Özellikleri	Koli Adedi	Kutu Adedi	Birim Fiyatı
10400700050	2.5x2 - 2.5mm <sup>2</sup> Kablo İçin	10.000	200	2,05 ₺
10400700060	2.5x3 - 2.5mm <sup>2</sup> Kablo İçin	10.000	200	2,30 ₺
10400700070	2.5x4 - 2.5mm <sup>2</sup> Kablo İçin	5.000	100	2,75 ₺
10400700080	2.5x5 - 2.5mm <sup>2</sup> Kablo İçin	5.000	100	3,00 ₺
10400700090	2 Katlı 2.5x3 - 2.5mm <sup>2</sup> Kablo İçin	5.000	100	3,80 ₺
10400700100	2 Katlı 2.5x4 - 2.5mm <sup>2</sup> Kablo İçin	5.000	100	4,90 ₺



### Sac Kablo Makaralar

Ürün Kodu	Ürün Özellikleri			Birim Fiyatı
ÇP 001	3 Monofaze Priz Çıkışlı	3 x 2,5 50 Metre Kapasiteli	Boş	Sorunuz
ÇP 005	3 Monofaze Priz Çıkışlı	3 x 1,5 Kablolu	25 mt.	Sorunuz
ÇP 006	3 Monofaze Priz Çıkışlı	3 x 1,5 Kablolu	33 mt.	Sorunuz
ÇP 007	3 Monofaze Priz Çıkışlı	3 x 1,5 Kablolu	50 mt.	Sorunuz
ÇP 008	3 Monofaze Priz Çıkışlı	3 x 2,5 Kablolu	25 mt.	Sorunuz
ÇP 009	3 Monofaze Priz Çıkışlı	3 x 2,5 Kablolu	33 mt.	Sorunuz
ÇP 010	3 Monofaze Priz Çıkışlı	3 x 2,5 Kablolu	50 mt.	Sorunuz



### Sac Kablo Makaralar

Ürün Kodu	Ürün Özellikleri			Birim Fiyatı
ÇP 011	2 Mnf. 1 Trf. Priz Çıkışlı	4 x 2,5 50 metre kapasiteli	Boş	Sorunuz
ÇP 012	2 Mnf. 1 Trf. Priz Çıkışlı	4 x 1,5 Kablolu	25 mt.	Sorunuz
ÇP 013	2 Mnf. 1 Trf. Priz Çıkışlı	4 x 1,5 Kablolu	33 mt.	Sorunuz
ÇP 014	2 Mnf. 1 Trf. Priz Çıkışlı	4 x 1,5 Kablolu	50 mt.	Sorunuz
ÇP 015	2 Mnf. 1 Trf. Priz Çıkışlı	4 x 2,5 Kablolu	25 mt.	Sorunuz
ÇP 016	2 Mnf. 1 Trf. Priz Çıkışlı	4 x 2,5 Kablolu	33 mt.	Sorunuz
ÇP 017	2 Mnf. 1 Trf. Priz Çıkışlı	4 x 2,5 Kablolu	50 mt.	Sorunuz
ÇP 018	2 Mnf. 1 Trf. Priz Çıkışlı	4 x 4 Kablolu	25 mt.	Sorunuz
ÇP 019	2 Mnf. 1 Trf. Priz Çıkışlı	4 x 4 Kablolu	33 mt.	Sorunuz
ÇP 020	2 Mnf. 1 Trf. Priz Çıkışlı	4 x 4 Kablolu	50 mt.	Sorunuz
ÇP 021	2 Mnf. 1 Trf. Priz Çıkışlı	4 x 2,5 75 metre kapasiteli	Boş	Sorunuz



### Sac Kablo Makaralar

Ürün Kodu	Ürün Özellikleri			Birim Fiyatı
ÇP 022	2 Mnf. 1 Trf. Priz Çıkışlı	4 x 1,5 Kablolu Büyük Boy	50 mt.	Sorunuz
ÇP 023	2 Mnf. 1 Trf. Priz Çıkışlı	4 x 1,5 Kablolu	75 mt.	Sorunuz
ÇP 024	2 Mnf. 1 Trf. Priz Çıkışlı	4 x 2,5 Kablolu Büyük Boy	50 mt.	Sorunuz
ÇP 025	2 Mnf. 1 Trf. Priz Çıkışlı	4 x 2,5 Kablolu	75 mt.	Sorunuz
ÇP 026	2 Mnf. 1 Trf. Priz Çıkışlı	4 x 4 Kablolu Büyük Boy	50 mt.	Sorunuz
ÇP 027	2 Mnf. 1 Trf. Priz Çıkışlı	4 x 4 Kablolu	75 mt.	Sorunuz
ÇP 028	2 Mnf. 2 Trf. Priz Çıkışlı	Arabalı 4 x 2,5 100 m kap.	Boş	Sorunuz
ÇP 029	2 Mnf. 2 Trf. Priz Çıkışlı	4 x 1,5 Kablolu Arabalı	100 mt.	Sorunuz
ÇP 030	2 Mnf. 2 Trf. Priz Çıkışlı	4 x 2,5 Kablolu Arabalı	100 mt.	Sorunuz
ÇP 031	2 Mnf. 2 Trf. Priz Çıkışlı	4 x 4 Kablolu	50 mt.	Sorunuz
ÇP 032	2 Mnf. 2 Trf. Priz Çıkışlı	4 x 4 Kablolu	75 mt.	Sorunuz
ÇP 033	2 Mnf. 6 Trf. Priz Çıkışlı		Boş	Sorunuz
ÇP 034	2 Mnf. 6 Trf. Priz Çıkışlı		Montajlı	Sorunuz



## Plastik Kablo Makaralar

Ürün Kodu	Ürün Özellikleri		Birim Fiyatı
ÇP 074	4 Monofaze Priz Çıkışlı 3 x 1,5 Kablolu	20 mt.	Sorunuz
ÇP 075	4 Monofaze Priz Çıkışlı 3 x 1,5 Kablolu	25 mt.	Sorunuz
ÇP 076	4 Monofaze Priz Çıkışlı 3 x 1,5 Kablolu	33 mt.	Sorunuz
ÇP 077	4 Monofaze Priz Çıkışlı 3 x 1,5 Kablolu	50 mt.	Sorunuz
ÇP 078	4 Monofaze Priz Çıkışlı 3 x 2,5 Kablolu	20 mt.	Sorunuz
ÇP 079	4 Monofaze Priz Çıkışlı 3 x 2,5 Kablolu	25 mt.	Sorunuz
ÇP 080	4 Monofaze Priz Çıkışlı 3 x 2,5 Kablolu	33 mt.	Sorunuz
ÇP 081	4 Monofaze Priz Çıkışlı 3 x 2,5 Kablolu	50 mt.	Sorunuz
ÇP 082	2 Mnf. 1 Trf. Priz Çıkışlı 3 x 2,5 Kablolu	20 mt.	Sorunuz
ÇP 083	2 Mnf. 1 Trf. Priz Çıkışlı 4 x 1,5 Kablolu	25 mt.	Sorunuz
ÇP 084	2 Mnf. 1 Trf. Priz Çıkışlı 4 x 1,5 Kablolu	33 mt.	Sorunuz
ÇP 085	2 Mnf. 1 Trf. Priz Çıkışlı 4 x 1,5 Kablolu	50 mt.	Sorunuz
ÇP 086	2 Mnf. 1 Trf. Priz Çıkışlı 4 x 2,5 Kablolu	15 mt.	Sorunuz
ÇP 087	2 Mnf. 1 Trf. Priz Çıkışlı 4 x 2,5 Kablolu	20 mt.	Sorunuz
ÇP 088	2 Mnf. 1 Trf. Priz Çıkışlı 4 x 2,5 Kablolu	25 mt.	Sorunuz
ÇP 089	2 Mnf. 1 Trf. Priz Çıkışlı 4 x 2,5 Kablolu	33 mt.	Sorunuz
ÇP 090	4 Monofaze Priz Çıkışlı Kablosuz Küçük Boy	Boş	Sorunuz
ÇP 091	4 Monofaze Priz Çıkışlı Kablosuz Büyük Boy	Boş	Sorunuz



**Proline 100 Duvar Soho & Slimline**

Ürün Kodu	Açıklama	Ürün Tanımı	Birim Fiyatı
LN-LSE07U5240-LG	Proline 100 SOHO	7U 19" W520xD400mm Duvar Tipi Soho Kabinet	120,00 \$
LN-LSE09U5240-LG	Proline 100 SOHO	9U 19" W520xD400mm Duvar Tipi Soho Kabinet	130,00 \$
LN-LSE12U5240-LG	Proline 100 SOHO	12U 19" W520xD400mm Duvar Tipi Soho Kabinet	148,00 \$
LN-SLM504714-LG-E	Proline 100 Slimline	W:500mm D:475mm H:145mm 5U (3U+2U)	213,00 \$



**Proline 200 Duvar Tipi**

Ürün Kodu	Açıklama	Ürün Tanımı	Birim Fiyatı
LN-PRB-07U6045-LG-A	Proline 200 Duvar Tipi	7U 19" W600mm x D450mm Duvar Tipi Kabinet	208,00 \$
LN-PRB-09U6045-LG-A	Proline 200 Duvar Tipi	9U 19" W600mm x D450mm Duvar Tipi Kabinet	235,00 \$
LN-PRB-12U6045-LG-A	Proline 200 Duvar Tipi	12U 19" W600mm x D450mm Duvar Tipi Kabinet	260,00 \$
LN-PRB-16U6045-LG-A	Proline 200 Duvar Tipi	16U 19" W600mm x D450mm Duvar Tipi Kabinet	295,00 \$
LN-PRB-20U6045-LG-A	Proline 200 Duvar Tipi	20U 19" W600mm x D450mm Duvar Tipi Kabinet	370,00 \$

**Proline 200 Duvar Tipi**

Ürün Kodu	Açıklama	Ürün Tanımı	Birim Fiyatı
LN-PRB-07U6060-LG-A	Proline 200 Duvar Tipi	7U 19" W600mm x D600mm Duvar Tipi Kabinet	235,00 \$
LN-PRB-09U6060-LG-A	Proline 200 Duvar Tipi	9U 19" W600mm x D600mm Duvar Tipi Kabinet	257,00 \$
LN-PRB-12U6060-LG-A	Proline 200 Duvar Tipi	12U 19" W600mm x D600mm Duvar Tipi Kabinet	295,00 \$
LN-PRB-16U6060-LG-A	Proline 200 Duvar Tipi	16U 19" W600mm x D600mm Duvar Tipi Kabinet	339,00 \$
LN-PRB-20U6060-LG-A	Proline 200 Duvar Tipi	20U 19" W600mm x D600mm Duvar Tipi Kabinet	410,00 \$



Proline 300 Dikili Tip

Ürün Kodu	Açıklama	Ürün Tanımı	Birim Fiyatı
LN-PR12U6060-BL-121	Proline 300 Dikili Tip	12U W600mm x D600mm Dikili Tip Kabinet	454,00 \$
LN-PR16U6060-BL-121	Proline 300 Dikili Tip	16U W600mm x D600mm Dikili Tip Kabinet	516,00 \$
LN-PR20U6060-BL-121	Proline 300 Dikili Tip	20U W600mm x D600mm Dikili Tip Kabinet	556,00 \$
LN-PR22U6060-BL-121	Proline 300 Dikili Tip	22U W600mm x D600mm Dikili Tip Kabinet	576,00 \$



Proline 400 Dikili Tip

Ürün Kodu	Açıklama	Ürün Tanımı	Birim Fiyatı
LN-HL26U6060-BL-B	Proline 400 Dikili Tip	26U W600mm x D600mm Dikili Tip Kabinet	708,00 \$
LN-HL32U6060-BL-B	Proline 400 Dikili Tip	32U W600mm x D600mm Dikili Tip Kabinet	792,00 \$
LN-HL36U6060-BL-B	Proline 400 Dikili Tip	36U W600mm x D600mm Dikili Tip Kabinet	872,00 \$
LN-HL42U6060-BL-B	Proline 400 Dikili Tip	42U W600mm x D600mm Dikili Tip Kabinet	956,00 \$
LN-HL47U6060-BL-B	Proline 400 Dikili Tip	47U W600mm x D600mm Dikili Tip Kabinet	988,00 \$



Proline 300 Dikili Tip

Ürün Kodu	Açıklama	Ürün Tanımı	Birim Fiyatı
LN-PR12U6080-BL-121	Proline 300 Dikili Tip	12U W600mm x D800mm Dikili Tip Kabinet	472,00 \$
LN-PR16U6080-BL-121	Proline 300 Dikili Tip	16U W600mm x D800mm Dikili Tip Kabinet	552,00 \$
LN-PR20U6080-BL-121	Proline 300 Dikili Tip	20U W600mm x D800mm Dikili Tip Kabinet	812,00 \$
LN-PR22U6080-BL-121	Proline 300 Dikili Tip	22U W600mm x D800mm Dikili Tip Kabinet	676,00 \$



### Proline 400 Dikili Tip

Ürün Kodu	Açıklama	Ürün Tanımı	Birim Fiyatı
LN-HL26U6080-BL-B	Proline 400 Dikili Tip	26U W600mm x D800mm Dikili Tip Kabinet	776,00 \$
LN-HL32U6080-BL-B	Proline 400 Dikili Tip	32U W600mm x D800mm Dikili Tip Kabinet	900,00 \$
LN-HL36U6080-BL-B	Proline 400 Dikili Tip	42U W600mm x D800mm Dikili Tip Kabinet	928,00 \$
LN-HL42U6080-BL-B	Proline 400 Dikili Tip	42U W600mm x D800mm Dikili Tip Kabinet	1.000 \$
LN-HL47U6080-BL-B	Proline 400 Dikili Tip	47U W600mm x D800mm Dikili Tip Kabinet	1.092 \$



### Fan Modülü

Ürün Kodu	Açıklama	Ürün Tanımı	Birim Fiyatı
LN-FAN-BB-1FPPT-BL	Fan Modülü	1 li fan modülü Termostatlı RAL 9005 Siyah	75,00 \$
LN-FAN-BB-1FPPT-LG	Fan Modülü	1 li fan modülü Termostatlı RAL 7035 Beyaz	75,00 \$
LN-FAN-BB-2FPPT-BL	Fan Modülü	2 li fan modülü Termostatlı RAL 9005 Siyah	103,00 \$
LN-FAN-BB-2FPPT-LG	Fan Modülü	2 li fan modülü Termostatlı RAL 7035 Beyaz	103,00 \$



### Aksesuarlar

Ürün Kodu	Ürün Tanımı	Adet	Birim Fiyatı
LN-PRZ-SGT-1U6P-SC	Aksesuar 6xDIN49440 Soketli Schuko Grup Priz, 19"	1	119,60 \$
LN-PRZ-SGT-2U9P-SC	Aksesuar 9xDIN49440 Soketli Schuko Grup Priz, 19"	1	135,20 \$
LN-RAF-SBT-D600-BL	Aksesuar Sabit Raf D=600mm Yük Kapasitesi 50 Kg	1	28,60 \$
LN-RAF-SBT-D800-BL	Lande Tipi Sabit Raf D800mm Yük Kapasitesi 50 Kg	1	33,80 \$
LN-RAF-SBT-D100-BL	Aksesuar Sabit Raf D=1000mm 50 Kg Yük	1	52,00 \$
LN-RAF-RMO-1U25-LG	Aksesuar 1U D=250mm 19" Rack Mount 2 Noktadan Bağ	1	28,60 \$
LN-RAF-RMO-1U20-LG	Aksesuar 1U D=200mm 19 Rack Mount	1	26,00 \$
LN-RAF-RMO-1U30-LG	1U-D=300mm 19INC Yeni Nes.Rack Mon.Raf(BYZ)	1	33,80 \$
LN-RAF-RMO-1U40-LG	1U D=400mm 19" INC Yeni Rack Mount(BYZ)	1	39,00 \$
LN-RAF-HRK-D600-BL	Aksesuar Hareketli Raf, 4 Noktadan Bağlantılı, Fiz	1	75,40 \$
LN-RAF-HRK-D800-BL	Aksesuar Hareketli Raf, D=800mm Yük 30	1	85,80 \$
LN-RAF-HRK-D100-BL	Aksesuar Hareketli Raf, D=1000mm	1	208,00 \$
LN-ZMN-TKR-5525-XX	Dikili Tip Tekerlek Grubu, 1 set=4 ad, 2ad Frenli, 2 ad Frensiz	1	57,20 \$
LN-FAN-THM-1FFS-BL	Aksesuar 1 li Fan Modülü Termostat Switch Dikili tip	1	119,60 \$
LN-FAN-THM-2FFS-BL	Aksesuar 2 li Fan Modülü Termostat Switch Dikili Tip	1	169,00 \$
LN-FAN-THM-4FFS-BL	Aksesuar 4 lü Fan Modülü Termostat Switch Fs Seri	1	236,60 \$
LN-KDG-YKD-1UKN-BL	Aksesuar 1U 19 Kablo Düzenleme Paneli 5 Metal Kan	1	26,00 \$
LN-KDG-YKD-2UKN-LG	Aksesuar 2U 19 Kablo Düzenleme Paneli 5 Metal Kan	1	33,80 \$

# ETANJ ARMATÜRLER

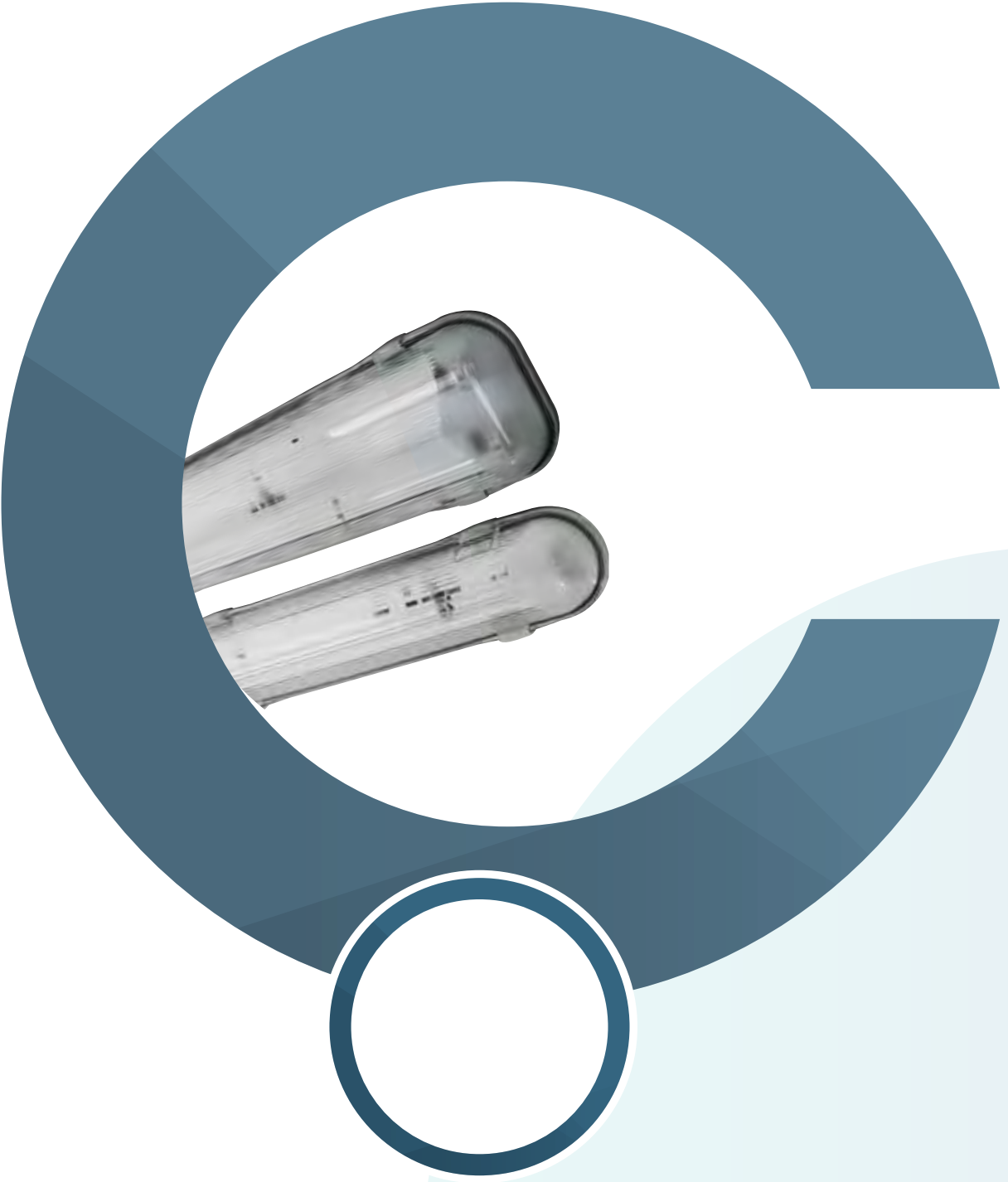

T8 Etanj Armatürler Osram-Philips Balastlı

Ürün Kodu	Ürün Özellikleri	Koli Adedi	Birim Fiyatı
ÇA 58001	1x18W Etanj Armatür	15	480 ₺
ÇA 58002	2x18W Etanj Armatür	10	530 ₺
ÇA 58003	1x36W Etanj Armatür	8	575 ₺
ÇA 58004	2x36W Etanj Armatür	6	730 ₺
ÇA 58005	1x58W Etanj Armatür	9	980 ₺
ÇA 58006	2x58W Etanj Armatür	6	1.200 ₺

T8 Etanj Armatürler Osram-Philips (Sensör Uyumlu)

Ürün Kodu	Ürün Özellikleri	Koli Adedi	Birim Fiyatı
ÇA 58011	1x18W Etanj Armatür	15	710 ₺
ÇA 58012	2x18W Etanj Armatür	10	840 ₺
ÇA 58013	1x36W Etanj Armatür	8	860 ₺
ÇA 58014	2x36W Etanj Armatür	6	1.060 ₺
ÇA 58015	1x58W Etanj Armatür	9	1.100 ₺
ÇA 58016	2x58W Etanj Armatür	6	1.320 ₺

**OSRAM**  
**PHILIPS**

T8 Acil Aydınlatmalı Etanj Armatürler

Ürün Kodu	Ürün Özellikleri	Koli Adedi	Birim Fiyatı
ÇA 58201	1x18W Etanj Armatür - 90 Dakika	15	Sorunuz
ÇA 58202	1x18W Etanj Armatür - 180 Dakika	15	Sorunuz
ÇA 58203	2x18W Etanj Armatür - 90 Dakika	10	Sorunuz
ÇA 58204	2x18W Etanj Armatür - 180 Dakika	10	Sorunuz
ÇA 58205	1x36W Etanj Armatür - 90 Dakika	8	Sorunuz
ÇA 58206	1x36W Etanj Armatür - 180 Dakika	8	Sorunuz
ÇA 58207	2x36W Etanj Armatür - 90 Dakika	6	Sorunuz
ÇA 58208	2x36W Etanj Armatür - 180 Dakika	6	Sorunuz
ÇA 58209	1x58W Etanj Armatür - 90 Dakika	9	Sorunuz
ÇA 58210	1x58W Etanj Armatür - 180 Dakika	9	Sorunuz
ÇA 58211	2x58W Etanj Armatür - 90 Dakika	6	Sorunuz
ÇA 58212	2x58W Etanj Armatür - 180 Dakika	6	Sorunuz

Çetinkaya Elektronik Balastlı T8 Etanj Armatürler (Orj. Kasa ECO Balast)

Ürün Kodu	Ürün Özellikleri	Koli Adedi	Birim Fiyatı
ÇA 55017	1x18W Etanj Armatür	15	325 ₺
ÇA 55018	2x18W Etanj Armatür	10	410 ₺
ÇA 55019	1x36W Etanj Armatür	8	480 ₺
ÇA 55020	2x36W Etanj Armatür	6	610 ₺
ÇA 55021	1x58W Etanj Armatür	9	650 ₺
ÇA 55022	2x58W Etanj Armatür	6	924 ₺

Çetinkaya Elektronik Balastlı Acil Aydınlatma Armatürler (Orj. Kasa ECO Balast)

Ürün Kodu	Ürün Özellikleri	Koli Adedi	Birim Fiyatı
ÇA 55317	1x18W Etanj Armatür 90 Dk	15	Sorunuz
ÇA 55417	1x18W Etanj Armatür 180 Dk	15	Sorunuz
ÇA 55318	2x18W Etanj Armatür 90 Dk	10	Sorunuz
ÇA 55418	2x18W Etanj Armatür 180 Dk	10	Sorunuz
ÇA 55319	1x36W Etanj Armatür 90 Dk	8	Sorunuz
ÇA 55419	1x36W Etanj Armatür 180 Dk	8	Sorunuz
ÇA 55320	2x36W Etanj Armatür 90 Dk	6	Sorunuz
ÇA 55420	2x36W Etanj Armatür 180 Dk	6	Sorunuz
ÇA 55321	1x58W Etanj Armatür 90 Dk	9	Sorunuz
ÇA 55421	1x58W Etanj Armatür 180 Dk	9	Sorunuz
ÇA 55322	2x58W Etanj Armatür 90 Dk	6	Sorunuz
ÇA 55422	2x58W Etanj Armatür 180 Dk	6	Sorunuz

T5 Etanj Armatürler (Elektronik Balastlı)

Ürün Kodu	Ürün Özellikleri	Koli Adedi	Birim Fiyatı
ÇA 55001	1x14W Etanj Armatür	15	790 ₺
ÇA 55002	2x14W Etanj Armatür	10	1.030 ₺
ÇA 55003	1x28W Etanj Armatür	8	950 ₺
ÇA 55004	2x28W Etanj Armatür	6	1.280 ₺
ÇA 55005	1x35W Etanj Armatür	9	1.060 ₺
ÇA 55006	2x35W Etanj Armatür	6	1.400 ₺
ÇA 55007	1x49W Etanj Armatür	9	1.030 ₺
ÇA 55008	2x49W Etanj Armatür	6	1.250 ₺
ÇA 55009	1x54W Etanj Armatür	8	800 ₺
ÇA 55010	2x54W Etanj Armatür	6	950 ₺
ÇA 55011	1x80W Etanj Armatür	9	1.350 ₺
ÇA 55012	2x80W Etanj Armatür	6	1.380 ₺

**OSRAM**  
**PHILIPS**

T5 Acil Aydınlatmalı Etanj Armatürler

Ürün Kodu	Ürün Özellikleri	Koli Adedi	Birim Fiyatı
ÇA 55201	1x28W Etanj Armatür - 90 Dakika	8	Sorunuz
ÇA 55202	1x28W Etanj Armatür - 180 Dakika	8	Sorunuz
ÇA 55203	2x28W Etanj Armatür - 90 Dakika	6	Sorunuz
ÇA 55204	2x28W Etanj Armatür - 180 Dakika	6	Sorunuz
ÇA 55205	1x35W Etanj Armatür - 90 Dakika	9	Sorunuz
ÇA 55206	1x35W Etanj Armatür - 180 Dakika	9	Sorunuz
ÇA 55207	2x35W Etanj Armatür - 90 Dakika	6	Sorunuz
ÇA 55208	2x35W Etanj Armatür - 180 Dakika	6	Sorunuz
ÇA 55209	1x49W Etanj Armatür - 90 Dakika	9	Sorunuz
ÇA 55210	1x49W Etanj Armatür - 180 Dakika	9	Sorunuz
ÇA 55211	2x49W Etanj Armatür - 90 Dakika	6	Sorunuz
ÇA 55212	2x49W Etanj Armatür - 180 Dakika	6	Sorunuz
ÇA 55213	1x54W Etanj Armatür - 90 Dakika	8	Sorunuz
ÇA 55214	1x54W Etanj Armatür - 180 Dakika	8	Sorunuz
ÇA 55215	2x54W Etanj Armatür - 90 Dakika	6	Sorunuz
ÇA 55216	2x54W Etanj Armatür - 180 Dakika	6	Sorunuz
ÇA 55217	1x80W Etanj Armatür - 90 Dakika	9	Sorunuz
ÇA 55218	1x80W Etanj Armatür - 180 Dakika	9	Sorunuz
ÇA 55219	2x80W Etanj Armatür - 90 Dakika	6	Sorunuz
ÇA 55220	2x80W Etanj Armatür - 180 Dakika	6	Sorunuz

Tek - Çift Girişli Led Etanj Armatürler

Ürün Kodu	Ürün Özellikleri	Koli Adedi	Birim Fiyatı
ÇA 58021 T	1X18 LED TEK GİRİŞLİ	15	267 ₺
ÇA 58022 T	2X18 LED TEK GİRİŞLİ	10	350 ₺
ÇA 58023 T	1X36 LED TEK GİRİŞLİ	8	420 ₺
ÇA 58024 T	2X36 LED TEK GİRİŞLİ	6	542 ₺
ÇA 58025 T	1X58 LED TEK GİRİŞLİ	9	586 ₺
ÇA 58026 T	2X58 LED TEK GİRİŞLİ	6	810 ₺
ÇA 58021 Ç	1X18 LED ÇİFT GİRİŞLİ	15	288 ₺
ÇA 58022 Ç	2X18 LED ÇİFT GİRİŞLİ	10	372 ₺
ÇA 58023 Ç	1X36 LED ÇİFT GİRİŞLİ	8	430 ₺
ÇA 58024 Ç	2X36 LED ÇİFT GİRİŞLİ	6	552 ₺
ÇA 58025 Ç	1X58 LED ÇİFT GİRİŞLİ	9	606 ₺
ÇA 58026 Ç	2X58 LED ÇİFT GİRİŞLİ	6	832 ₺

LED Tüp Acil Aydınlatma Etanj Armatürler

Ürün Kodu	Ürün Özellikleri	Koli Adedi	Birim Fiyatı
ÇA 58121	1x66 Led Tüp 90 Dakika Kitli	15	Sorunuz
ÇA 58221	1x66 Led Tüp 180 Dakika Kitli	15	Sorunuz
ÇA 58122	2x66 Led Tüp 90 Dakika Kitli	10	Sorunuz
ÇA 58222	2x66 Led Tüp 180 Dakika Kitli	10	Sorunuz
ÇA 58123	1x1200 Led Tüp 90 Dakika Kitli	8	Sorunuz
ÇA 58223	1x1200 Led Tüp 180 Dakika Kitli	8	Sorunuz
ÇA 58124	2x1200 Led Tüp 90 Dakika Kitli	6	Sorunuz
ÇA 58224	2x1200led Tüp 180 Dakika Kitli	6	Sorunuz
ÇA 58125	1x1500 Led Tüp 90 Dakika Kitli	9	Sorunuz
ÇA 58225	1x1500 Led Tüp 180 Dakika Kitli	9	Sorunuz
ÇA 58126	2x1500 Led Tüp 90 Dakika Kitli	6	Sorunuz
ÇA 58226	2x1500 Led Tüp 180 Dakika Kitli	6	Sorunuz



Led Modüllü Etanj Armatürler (Soft Cam)

Ürün Kodu	Voltaj	Watt	Işık	Ölçüler Boy (mm)	Koli Adedi	Birim Fiyatı
ÇA 59001	200-240 V	8.70 W	3000 K	600	15	Sorunuz
ÇA 59002	200-240 V	8.70 W	4000 K	600	15	Sorunuz
ÇA 59003	200-240 V	8.70 W	6500 K	600	15	Sorunuz
ÇA 59004	200-240 V	17.50 W	3000 K	1200	8	Sorunuz
ÇA 59005	200-240 V	17.50 W	4000 K	1200	8	Sorunuz
ÇA 59006	200-240 V	17.50 W	6500 K	1200	8	Sorunuz
ÇA 59007	200-240 V	26.30 W	3000 K	1500	9	Sorunuz
ÇA 59008	200-240 V	26.30 W	4000 K	1500	9	Sorunuz
ÇA 59009	200-240 V	26.30 W	6500 K	1500	9	Sorunuz

Led Modül Etanj Armatürler Soft Cam

Ürün Kodu	Voltaj	Watt	Işık	Ölçüler Boy (mm)	Koli Adedi	Birim Fiyatı
ÇA 59010	200-240 V	15.35 W	3000 K	600	10	Sorunuz
ÇA 59011	200-240 V	15.35 W	4000 K	600	10	Sorunuz
ÇA 59012	200-240 V	15.35 W	6500 K	600	10	Sorunuz
ÇA 59013	200-240 V	30.70 W	3000 K	1200	6	Sorunuz
ÇA 59014	200-240 V	30.70 W	4000 K	1200	6	Sorunuz
ÇA 59015	200-240 V	30.70 W	6500 K	1200	6	Sorunuz
ÇA 59016	200-240 V	46.00 W	3000 K	1500	6	Sorunuz
ÇA 59017	200-240 V	46.00 W	4000 K	1500	6	Sorunuz
ÇA 59018	200-240 V	46.00 W	6500 K	1500	6	Sorunuz

**OSRAM**  
**PHILIPS**

**Dizgi Led Acil Aydınlatma Armatürler 90 Dk**

Ürün Kodu	Ürün Özellikleri	Voltaj	Watt	Işık	Koli Adedi	Birim Fiyatı
ÇA 59211	1X18 Dizgi Led Kitli	200-240 V	8.70W	3000 K	15	Sorunuz
ÇA 59212	1X18 Dizgi Led Kitli	200-240 V	8.70W	4000 K	15	Sorunuz
ÇA 59213	1X18 Dizgi Led Kitli	200-240 V	8.70W	6500 K	15	Sorunuz
ÇA 59214	1X36 Dizgi Led Kitli	200-240 V	17.50W	3000 K	8	Sorunuz
ÇA 59215	1X36 Dizgi Led Kitli	200-240 V	17.50W	4000 K	8	Sorunuz
ÇA 59216	1X36 Dizgi Led Kitli	200-240 V	17.50W	6500 K	8	Sorunuz
ÇA 59217	1X58 Dizgi Led Kitli	200-240 V	26.30W	3000 K	9	Sorunuz
ÇA 59218	1X58 Dizgi Led Kitli	200-240 V	26.30W	4000 K	9	Sorunuz
ÇA 59219	1X58 Dizgi Led Kitli	200-240 V	26.30W	6500 K	9	Sorunuz

**Dizgi Led Acil Aydınlatma Armatürler 180 Dk**

Ürün Kodu	Ürün Özellikleri	Voltaj	Watt	Işık	Koli Adedi	Birim Fiyatı
ÇA 59311	1X18 Dizgi Led Kitli	200-240 V	8.70W	3000 K	15	Sorunuz
ÇA 59312	1X18 Dizgi Led Kitli	200-240 V	8.70W	4000 K	15	Sorunuz
ÇA 59313	1X18 Dizgi Led Kitli	200-240 V	8.70W	6500 K	15	Sorunuz
ÇA 59314	1X36 Dizgi Led Kitli	200-240 V	17.50W	3000 K	8	Sorunuz
ÇA 59315	1X36 Dizgi Led Kitli	200-240 V	17.50W	4000 K	8	Sorunuz
ÇA 59316	1X36 Dizgi Led Kitli	200-240 V	17.50W	6500 K	8	Sorunuz
ÇA 59317	1X58 Dizgi Led Kitli	200-240 V	26.30W	3000 K	9	Sorunuz
ÇA 59318	1X58 Dizgi Led Kitli	200-240 V	26.30W	4000 K	9	Sorunuz
ÇA 59319	1X58 Dizgi Led Kitli	200-240 V	26.30W	6500 K	9	Sorunuz

Dizgi Led Acil Aydınlatma Armatürler 90 Dk

Ürün Kodu	Ürün Özellikleri	Voltaj	Watt	Işık	Koli Adedi	Birim Fiyatı
ÇA 59220	2X18 Dizgi Led Kitli	200-240 V	15.35W	3.000K	10	Sorunuz
ÇA 59221	2X18 Dizgi Led Kitli	200-240 V	15.35W	4.000K	10	Sorunuz
ÇA 59222	2X18 Dizgi Led Kitli	200-240 V	15.35W	6.500K	10	Sorunuz
ÇA 59223	2X36 Dizgi Led Kitli	200-240 V	30.70W	3.000K	6	Sorunuz
ÇA 59224	2X36 Dizgi Led Kitli	200-240 V	30.70W	4.000K	6	Sorunuz
ÇA 59225	2X36 Dizgi Led Kitli	200-240 V	30.70W	6.500K	6	Sorunuz
ÇA 59226	2X58 Dizgi Led Kitli	200-240 V	46.00W	3.000K	6	Sorunuz
ÇA 59227	2X58 Dizgi Led Kitli	200-240 V	46.00W	4.000K	6	Sorunuz
ÇA 59228	2X58 Dizgi Led Kitli	200-240 V	46.00W	6.500K	6	Sorunuz

Dizgi Led Acil Aydınlatma Armatürler 180 Dk

Ürün Kodu	Ürün Özellikleri	Voltaj	Watt	Işık	Koli Adedi	Birim Fiyatı
ÇA 59320	2X18 Dizgi Led Kitli	200-240 V	15.35W	3000 K	10	Sorunuz
ÇA 59321	2X18 Dizgi Led Kitli	200-240 V	15.35W	4000 K	10	Sorunuz
ÇA 59322	2X18 Dizgi Led Kitli	200-240 V	15.35W	6500 K	10	Sorunuz
ÇA 59323	2X36 Dizgi Led Kitli	200-240 V	30.70W	3000 K	6	Sorunuz
ÇA 59324	2X36 Dizgi Led Kitli	200-240 V	30.70W	4000 K	6	Sorunuz
ÇA 59325	2X36 Dizgi Led Kitli	200-240 V	30.70W	6500 K	6	Sorunuz
ÇA 59326	2X58 Dizgi Led Kitli	200-240 V	46.00W	3000 K	6	Sorunuz
ÇA 59327	2X58 Dizgi Led Kitli	200-240 V	46.00W	4000 K	6	Sorunuz
ÇA 59328	2X58 Dizgi Led Kitli	200-240 V	46.00W	6500 K	6	Sorunuz

#### T8 - T5 Armatürler Demonte

Ürün Kodu	Ürün Özellikleri	Koli Adedi	Birim Fiyatı
ÇA 58001-1	1x18 Demonte	1	Sorunuz
ÇA 58002-1	2x18 Demonte	1	Sorunuz
ÇA 58003-1	1x36 Demonte	1	Sorunuz
ÇA 58004-1	2x36 Demonte	1	Sorunuz
ÇA 58005-1	1x58 Demonte	1	Sorunuz
ÇA 58006-1	2x58 Demonte	1	Sorunuz

\* Kapak + Gövde + Sac olarak sevk edilir.

#### Soft Camlı Armatür Demonte

Ürün Kodu	Ürün Özellikleri	Koli Adedi	Birim Fiyatı
ÇA 59001-1	1x18 Demonte Opak Camlı	1	Sorunuz
ÇA 59004-1	1x36 Demonte Opak Camlı	1	Sorunuz
ÇA 59007-1	1x58 Demonte Opak Camlı	1	Sorunuz
ÇA 59010-1	2x18 Demonte Opak Camlı	1	Sorunuz
ÇA 59013-1	2x36 Demonte Opak Camlı	1	Sorunuz
ÇA 59016-1	2x58 Demonte Opak Camlı	1	Sorunuz

\* Kapak + Gövde + Sac olarak sevk edilir.

► [www.cetinkayapano.com](http://www.cetinkayapano.com)

# OFİS ÇÖZÜMLERİ

PRİZLER



ELEGANS ALÜMİNYUM KANAL SERİSİ



FIRÇALI  
PRİZ  
BLOĞU



ALÜMİNYUM  
PRİZ BLOĞU





### Fırçalı Priz Kasası

Ürün Kodu	Açıklama	Ürün Ölçüsü mm.	Renk	Hammadde Cinsi	Yuva Ölçüsü mm.	Birim Fiyat (TL)
P01 05 01	Priz Kasası Seti 5 Modül Eloksal	A: 166 B: 100 C: 112	Eloksal	ABS + AL.	D: 156 E: 98	490,00 ₺
P01 05 02	Priz Kasası Seti 5 Modül Siyah	A: 166 B: 100 C: 112	Siyah	ABS + AL.	D: 156 E: 98	490,00 ₺
P01 05 03	Priz Kasası Seti 5 Modül Beyaz	A: 166 B: 100 C: 112	Beyaz	ABS + AL.	D: 156 E: 98	490,00 ₺
P01 05 04	Priz Kasası Seti 5 Modül Antrasit	A: 166 B: 100 C: 112	Antrasit	ABS + AL.	D: 156 E: 98	490,00 ₺
P01 08 01	Priz Kasası Seti 8 Modül Eloksal	A: 234 B: 100 C: 112	Eloksal	ABS + AL.	D: 225 E: 98	630,00 ₺
P01 08 02	Priz Kasası Seti 8 Modül Siyah	A: 234 B: 100 C: 112	Siyah	ABS + AL.	D: 225 E: 98	630,00 ₺
P01 08 03	Priz Kasası Seti 8 Modül Beyaz	A: 234 B: 100 C: 112	Beyaz	ABS + AL.	D: 225 E: 98	630,00 ₺
P01 08 04	Priz Kasası Seti 8 Modül Antrasit	A: 234 B: 100 C: 112	Antrasit	ABS + AL.	D: 225 E: 98	630,00 ₺
P01 12 01	Priz Kasası Seti 12 Modül Eloksal	A: 323 B: 100 C: 112	Eloksal	ABS + AL.	D: 315 E: 98	820,00 ₺
P01 12 02	Priz Kasası Seti 12 Modül Siyah	A: 323 B: 100 C: 112	Siyah	ABS + AL.	D: 315 E: 98	820,00 ₺
P01 12 03	Priz Kasası Seti 12 Modül Beyaz	A: 323 B: 100 C: 112	Beyaz	ABS + AL.	D: 315 E: 98	820,00 ₺
P01 12 04	Priz Kasası Seti 12 Modül Antrasit	A: 323 B: 100 C: 112	Antrasit	ABS + AL.	D: 315 E: 98	820,00 ₺
P01 16 01	Priz Kasası Seti 16 Modül Eloksal	A: 413 B: 100 C: 112	Eloksal	ABS + AL.	D: 405 E: 98	1.000,00 ₺
P01 16 02	Priz Kasası Seti 16 Modül Siyah	A: 413 B: 100 C: 112	Siyah	ABS + AL.	D: 405 E: 98	1.000,00 ₺
P01 16 03	Priz Kasası Seti 16 Modül Beyaz	A: 413 B: 100 C: 112	Beyaz	ABS + AL.	D: 405 E: 98	1.000,00 ₺
P01 16 04	Priz Kasası Seti 16 Modül Antrasit	A: 413 B: 100 C: 112	Antrasit	ABS + AL.	D: 405 E: 98	1.000,00 ₺
P01 20 01	Priz Kasası Seti 20 Modül Eloksal	A: 503 B: 100 C: 112	Eloksal	ABS + AL.	D: 495 E: 98	1.200,00 ₺
P01 20 02	Priz Kasası Seti 20 Modül Siyah	A: 503 B: 100 C: 112	Siyah	ABS + AL.	D: 495 E: 98	1.200,00 ₺
P01 20 03	Priz Kasası Seti 20 Modül Beyaz	A: 503 B: 100 C: 112	Beyaz	ABS + AL.	D: 495 E: 98	1.200,00 ₺
P01 20 04	Priz Kasası Seti 20 Modül Antrasit	A: 503 B: 100 C: 112	Antrasit	ABS + AL.	D: 495 E: 98	1.200,00 ₺

### Ölçüler

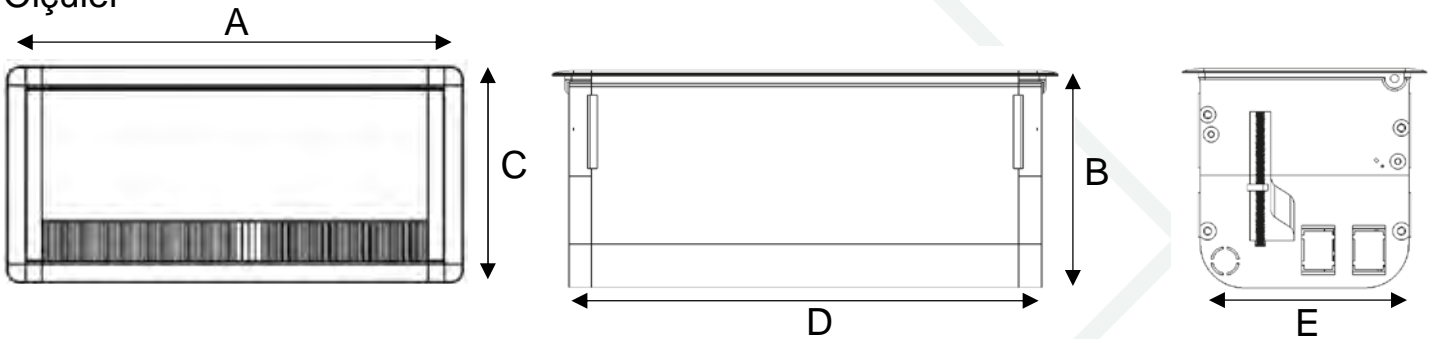



#### Kablo Çıkış Kapağı

Ürün Kodu	Açıklama	Ürün Ölçüsü mm.	Renk	Hammadde Cinsi	Yuva Ölçüsü mm.	Birim Fiyat (TL)
P09 20 01	20 cm Kablo Çıkış Kapağı	A: 200 B: 100 C: 112	Eloksal	AL. + ABS	D: 190 E: 98	313,00 ₺
P09 25 01	25 cm Kablo Çıkış Kapağı	A: 250 B: 100 C: 112	Eloksal	AL. + ABS	D: 240 E: 98	392,00 ₺
P09 30 01	30 cm Kablo Çıkış Kapağı	A: 300 B: 100 C: 112	Eloksal	AL. + ABS	D: 290 E: 98	420,00 ₺
P09 35 01	35 cm Kablo Çıkış Kapağı	A: 350 B: 100 C: 112	Eloksal	AL. + ABS	D: 340 E: 98	480,00 ₺
P09 40 01	40 cm Kablo Çıkış Kapağı	A: 400 B: 100 C: 112	Eloksal	AL. + ABS	D: 390 E: 98	530,00 ₺

#### Ölçüler

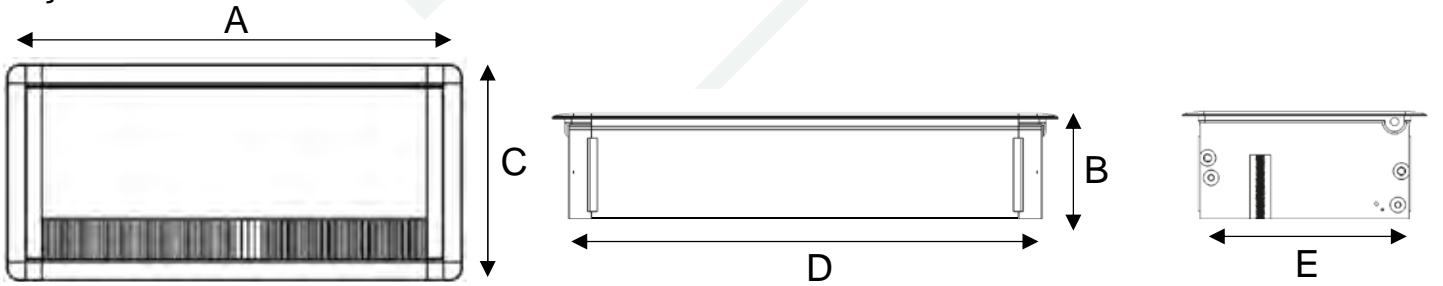





### Silindir Priz Kasası

Ürün Kodu	Açıklama	Ürün Ölçüsü mm.	Renk	Hammadde Cinsi	Yuva Ölçüsü mm.	Birim Fiyat (TL)
P03 06 05	Silindir Priz Kasası Seti 6 Modül INOX	A: 280 B: 120	INOX	ABS + AL.+304	Ø100	650,00 ₺
P03 06 02	Silindir Priz Kasası Seti 6 Modül SİYAH	A: 280 B: 120	SİYAH	ABS + AL.+304	Ø100	650,00 ₺
P03 06 06	Silindir Priz Kasası Seti 6 Modül BRONZ	A: 280 B: 120	BRONZ	ABS + AL.+304	Ø100	650,00 ₺
P03 06 07	Silindir Priz Kasası Seti 6 Modül ALTIN	A: 280 B: 120	ALTIN	ABS + AL.+304	Ø100	650,00 ₺
P03 08 05	Silindir Priz Kasası Seti 8 Modül INOX	A: 330 B: 120	INOX	ABS + AL.+304	Ø100	700,00 ₺
P03 08 02	Silindir Priz Kasası Seti 8 Modül SİYAH	A: 330 B: 120	SİYAH	ABS + AL.+304	Ø100	700,00 ₺
P03 08 06	Silindir Priz Kasası Seti 8 Modül BRONZ	A: 330 B: 120	BRONZ	ABS + AL.+304	Ø100	700,00 ₺
P03 08 07	Silindir Priz Kasası Seti 8 Modül ALTIN	A: 330 B: 120	ALTIN	ABS + AL.+304	Ø100	700,00 ₺
P03 10 05	Silindir Priz Kasası Seti 10 Modül INOX	A: 380 B: 120	INOX	ABS + AL.+304	Ø100	750,00 ₺
P03 10 02	Silindir Priz Kasası Seti 10 Modül SİYAH	A: 380 B: 120	SİYAH	ABS + AL.+304	Ø100	750,00 ₺
P03 10 06	Silindir Priz Kasası Seti 10 Modül BRONZ	A: 380 B: 120	BRONZ	ABS + AL.+304	Ø100	750,00 ₺
P03 10 07	Silindir Priz Kasası Seti 10 Modül ALTIN	A: 380 B: 120	ALTIN	ABS + AL.+304	Ø100	750,00 ₺

Ölçüler

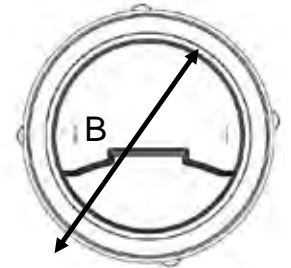
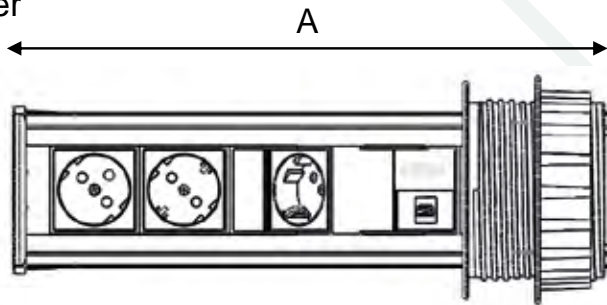



### Kule Tipi Priz Kasası

Ürün Kodu	Açıklama	Ürün Ölçüsü mm.	Renk	Hammadde Cinsi	Yuva Ölçüsü mm.	Birim Fiyat (TL)
P04 06 01	Kule Tipi Bürotik Blok 6 Modül Eloksal	A: 270 B: 100	Eloksal	AL+HRP	Ø130	700,00 ₺
P04 08 01	Kule Tipi Bürotik Blok 8 Modül Eloksal	A: 320 B: 100	Eloksal	AL+HRP	Ø130	750,00 ₺
P04 10 01	Kule Tipi Bürotik Blok 10 Modül Eloksal	A: 370 B: 100	Eloksal	AL+HRP	Ø130	800,00 ₺
P04 12 01	Kule Tipi Bürotik Blok 12 Modül Eloksal	A: 420 B: 100	Eloksal	AL+HRP	Ø130	850,00 ₺
P04 14 01	Kule Tipi Bürotik Blok 14 Modül Eloksal	A: 515 B: 100	Eloksal	AL+HRP	Ø130	950,00 ₺
P04 16 01	Kule Tipi Bürotik Blok 16 Modül Eloksal	A: 565 B: 100	Eloksal	AL+HRP	Ø130	1.000,00 ₺
P04 18 01	Kule Tipi Bürotik Blok 18 Modül Eloksal	A: 615 B: 100	Eloksal	AL+HRP	Ø130	1.050,00 ₺
P04 20 01	Kule Tipi Bürotik Blok 20 Modül Eloksal	A: 665 B: 100	Eloksal	AL+HRP	Ø130	1.100,00 ₺
P04 22 01	Kule Tipi Bürotik Blok 22 Modül Eloksal	A: 760 B: 100	Eloksal	AL+HRP	Ø130	1.200,00 ₺
P04 24 01	Kule Tipi Bürotik Blok 24 Modül Eloksal	A: 810 B: 100	Eloksal	AL+HRP	Ø130	1.250,00 ₺
P04 26 01	Kule Tipi Bürotik Blok 26 Modül Eloksal	A: 860 B: 100	Eloksal	AL+HRP	Ø130	1.300,00 ₺

Ölçüler

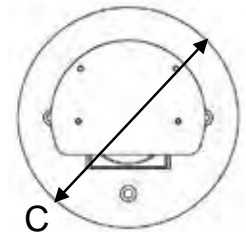
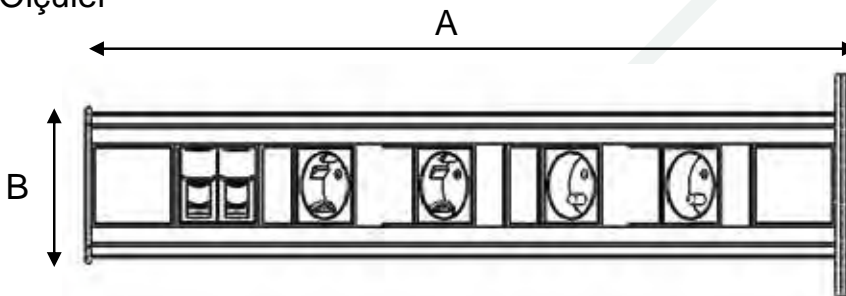



### Alüminyum Priz Blokları

Sipariş Kodu	Açıklama	Ürün Ölçüsü mm. ExBxD (WxHxD)	Modül Sayısı	Renk	Hammadde Cinsi	Birimi	Birim Fiyat (TL)
P05 04 01	Alüminyum Priz Blokları 4 Modül Eloksal	55 x 195 x 50	4	Eloksal	ABS + AL.	Adet	125,00 ₺
P05 06 01	Alüminyum Priz Blokları 6 Modül Eloksal	55 x 243 x 50	6	Eloksal	ABS + AL.	Adet	155,00 ₺
P05 08 01	Alüminyum Priz Blokları 8 Modül Eloksal	55 x 285 x 50	8	Eloksal	ABS + AL.	Adet	184,00 ₺
P05 10 01	Alüminyum Priz Blokları 10 Modül Eloksal	55 x 330 x 50	10	Eloksal	ABS + AL.	Adet	213,00 ₺
P05 12 01	Alüminyum Priz Blokları 12 Modül Eloksal	55 x 370 x 50	12	Eloksal	ABS + AL.	Adet	240,00 ₺
P05 14 01	Alüminyum Priz Blokları 14 Modül Eloksal	55 x 420 x 50	14	Eloksal	ABS + AL.	Adet	270,00 ₺
P05 16 01	Alüminyum Priz Blokları 16 Modül Eloksal	55 x 465 x 50	16	Eloksal	ABS + AL.	Adet	300,00 ₺
Yeni P10 04 01	Alüminyum Priz Blokları 4 Modül Eloksal	60 x 195 x 60	4	Eloksal	ABS + AL.	Adet	125,00 ₺
Yeni P10 06 01	Alüminyum Priz Blokları 6 Modül Eloksal	60 x 243 x 60	6	Eloksal	ABS + AL.	Adet	155,00 ₺
Yeni P10 08 01	Alüminyum Priz Blokları 8 Modül Eloksal	60 x 285 x 60	8	Eloksal	ABS + AL.	Adet	184,00 ₺
Yeni P10 10 01	Alüminyum Priz Blokları 10 Modül Eloksal	60 x 330 x 60	10	Eloksal	ABS + AL.	Adet	213,00 ₺
Yeni P10 12 01	Alüminyum Priz Blokları 12 Modül Eloksal	60 x 370 x 60	12	Eloksal	ABS + AL.	Adet	240,00 ₺
Yeni P10 14 01	Alüminyum Priz Blokları 14 Modül Eloksal	60 x 420 x 60	14	Eloksal	ABS + AL.	Adet	270,00 ₺
Yeni P10 16 01	Alüminyum Priz Blokları 16 Modül Eloksal	60 x 465 x 60	16	Eloksal	ABS + AL.	Adet	300,00 ₺

Tüm alüminyum profillerde topraklama mevcuttur.



### Priz Kasası

Sipariş Kodu	Açıklama	Modül Sayısı	Renk	Hammadde Cinsi	Birimi	Birim Fiyat (TL)
P02 05 01	Priz Kasası Seti 5 Modül Eloksal	5	Eloksal	ABS + AL.	Adet	240,00 ₺
P02 05 02	Priz Kasası Seti 5 Modül Siyah	5	Siyah	ABS + AL.	Adet	240,00 ₺
P02 05 03	Priz Kasası Seti 5 Modül Beyaz	5	Beyaz	ABS + AL.	Adet	240,00 ₺
P02 08 01	Priz Kasası Seti 8 Modül Eloksal	8	Eloksal	ABS + AL.	Adet	325,00 ₺
P02 08 02	Priz Kasası Seti 8 Modül Siyah	8	Siyah	ABS + AL.	Adet	325,00 ₺
P02 08 03	Priz Kasası Seti 8 Modül Beyaz	8	Beyaz	ABS + AL.	Adet	325,00 ₺
P02 12 01	Priz Kasası Seti 12 Modül Eloksal	12	Eloksal	ABS + AL.	Adet	440,00 ₺
P02 12 02	Priz Kasası Seti 12 Modül Siyah	12	Siyah	ABS + AL.	Adet	440,00 ₺
P02 12 03	Priz Kasası Seti 12 Modül Beyaz	12	Beyaz	ABS + AL.	Adet	440,00 ₺
P02 16 01	Priz Kasası Seti 16 Modül Eloksal	16	Eloksal	ABS + AL.	Adet	590,00 ₺
P02 16 02	Priz Kasası Seti 16 Modül Siyah	16	Siyah	ABS + AL.	Adet	590,00 ₺
P02 16 03	Priz Kasası Seti 16 Modül Beyaz	16	Beyaz	ABS + AL.	Adet	590,00 ₺
P02 20 01	Priz Kasası Seti 20 Modül Eloksal	20	Eloksal	ABS + AL.	Adet	650,00 ₺
P02 20 02	Priz Kasası Seti 20 Modül Siyah	20	Siyah	ABS + AL.	Adet	650,00 ₺
P02 20 03	Priz Kasası Seti 20 Modül Beyaz	20	Beyaz	ABS + AL.	Adet	650,00 ₺

YENİ

Topraklı Prizler (Vida Bağlantılı)

Sipariş Kodu	Açıklama	Modül Sayısı	Renk	Hammadde Cinsi	Kutu Adet	Birim Fiyat
Yeni P06 02 03	Topraklı Priz 2 Modül Beyaz	2	Beyaz	PC	10	40,00 ₺
Yeni P06 02 02	Topraklı Priz 2 Modül Siyah	2	Siyah	PC	10	40,00 ₺
Yeni P06 02 04	Topraklı Priz 2 Modül Antrasit	2	Antrasit	PC	10	90,00 ₺
Yeni P26 02 08	UPS Priz 2 Modül Kırmızı	2	Kırmızı	PC	10	40,00 ₺



Topraklı Prizler (Otomatik Bağlantılı)

Sipariş Kodu	Açıklama	Modül Sayısı	Renk	Hammadde Cinsi	Kutu Adet	Birim Fiyat
Yeni P16 02 03	Topraklı Priz 2 Modül Beyaz	2	Beyaz	PC	10	40,00 ₺
Yeni P16 02 02	Topraklı Priz 2 Modül Siyah	2	Siyah	PC	10	40,00 ₺
Yeni P16 02 04	Topraklı Priz 2 Modül Antrasit	2	Antrasit	PC	10	90,00 ₺
Yeni P27 02 08	UPS Priz 2 Modül Kırmızı	2	Kırmızı	PC	10	40,00 ₺

USB Prizler (Otomatik Bağlantılı)

Sipariş Kodu	Açıklama	Modül Sayısı	Renk	Hammadde Cinsi	Kutu Adet	Birim Fiyat
Yeni P08 01 03	5v 1100 mA kendinden USB çıkışlı priz A Tipi	1	Beyaz	PC	12	290,00 ₺
Yeni P08 02 03	5v 2400 mA kendinden USB çıkışlı priz A+A	2	Beyaz	PC	6	420,00 ₺
Yeni P08 01 02	5v 1100 mA kendinden USB çıkışlı priz A Tipi	1	Siyah	PC	12	315,00 ₺
Yeni P08 02 02	5v 2400 mA kendinden USB çıkışlı priz A+A	2	Siyah	PC	6	450,00 ₺
Yeni P18 02 03	5v 3000 mA kendinden USB çıkışlı priz A+C	2	Beyaz	PC	6	530,00 ₺
Yeni P18 02 02	5v 3000 mA kendinden USB çıkışlı priz A+C	2	Siyah	PC	6	550,00 ₺





### Data Prizi

Sipariş Kodu	Açıklama	Modül Sayısı	Renk	Hammadde Cinsi	Kutu Adet	Birim Fiyat
Yeni P13 01 03	Data Prizi CAT6 UTP	1	Beyaz	ABS	20	83,00 ₺
Yeni P23 01 03	Data Prizi CAT6 FTP	1	Beyaz	ABS	20	117,00 ₺
Yeni P33 01 03	Data Prizi CAT6A SFTP	1	Beyaz	ABS	20	160,00 ₺
Yeni P43 01 03	Data Prizi CAT5 UTP	1	Beyaz	ABS	20	56,00 ₺

### Faceplate

Sipariş Kodu	Açıklama	Modül Sayısı	Renk	Hammadde Cinsi	Kutu Adet	Birim Fiyat
Yeni P63 01 03	1 Modül Faceplate 1 Çıkışlı	01	Beyaz	ABS	24	17,00 ₺
Yeni P63 02 03	2 Modül Faceplate 1 Çıkışlı	02	Beyaz	ABS	12	18,00 ₺



### Boşluk Kapağı

Sipariş Kodu	Açıklama	Modül Sayısı	Renk	Hammadde Cinsi	Kutu Adet	Birim Fiyat
Yeni P07 01 03	Boşluk Kapağı	01	Beyaz	ABS	24	16,00 ₺
Yeni P07 02 03	Boşluk Kapağı	02	Beyaz	ABS	12	17,00 ₺



## Elegans Alüminyum Kanal Serisi

Metraja göre renk seçenekleri mevcuttur.

YENİ



İç Köşe Parçası

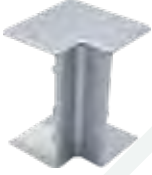

Sonlandırma Kapağı



Dış Köşe Parçası



L Köşe



Ek Parçası



T Köşe

Kanal Ayak Bağlantı Parçası  
\* 3 metreye kadar ölçülerde kanal ayak bağlantı parçası ile yenilikçi çözüm.

### Elegans Eloksal Alüminyum Kanal Serisi

Sipariş Kodu	Açıklama	Renk	Hammadde Cinsi	Birimi	Koli Adet	Birim Fiyat
P11 01 01	Alüminyum Kanal 50x100	Eloksal	Alüminyum	Metre	8	650,00 ₺
P12 01 01	Alüminyum Kanal 50x100 İç Köşe	Eloksal	Alüminyum	Adet	10	85,00 ₺
P12 02 01	Alüminyum Kanal 50x100 Dış Köşe	Eloksal	Alüminyum	Adet	10	85,00 ₺
P12 03 01	Alüminyum Kanal 50x100 L Köşe	Eloksal	Alüminyum	Adet	8	90,00 ₺
P12 04 01	Alüminyum Kanal 50x100 T Köşe	Eloksal	Alüminyum	Adet	10	340,00 ₺
P12 05 01	Alüminyum Kanal 50x100 Ek Parça	Eloksal	Alüminyum	Adet	50	52,00 ₺
P12 06 01	Alüminyum Kanal 50x100 2 Modül Çerçeve	Eloksal	Alüminyum	Adet	100	89,00 ₺
P12 07 01	Alüminyum Kanal 50x100 4 Modül Çerçeve	Eloksal	Alüminyum	Adet	50	105,00 ₺
P12 08 01	Alüminyum Kanal 50x100 6 Modül Çerçeve	Eloksal	Alüminyum	Adet	30	120,00 ₺
P12 09 01	Alüminyum Kanal 50x100 Sonlandırma Kapağı	Eloksal	Alüminyum	Adet	50	70,00 ₺
P14 01 01	Alüminyum Kanal Ayak Bağlantı Parçası	Eloksal	Alüminyum	Adet	1	160,00 ₺

### Elegans Antrasit Alüminyum Kanal Serisi

Sipariş Kodu	Açıklama	Renk	Hammadde Cinsi	Birimi	Koli Adet	Birim Fiyat
P11 01 04	Alüminyum Kanal 50x100	Antrasit	Alüminyum	Metre	8	650,00 ₺
P12 01 04	Alüminyum Kanal 50x100 İç Köşe	Antrasit	Alüminyum	Adet	10	85,00 ₺
P12 02 04	Alüminyum Kanal 50x100 Dış Köşe	Antrasit	Alüminyum	Adet	10	85,00 ₺
P12 03 04	Alüminyum Kanal 50x100 L Köşe	Antrasit	Alüminyum	Adet	8	90,00 ₺
P12 04 04	Alüminyum Kanal 50x100 T Köşe	Antrasit	Alüminyum	Adet	10	340,00 ₺
P12 05 04	Alüminyum Kanal 50x100 Ek Parça	Antrasit	Alüminyum	Adet	50	52,00 ₺
P12 06 04	Alüminyum Kanal 50x100 2 Modül Çerçeve	Antrasit	Alüminyum	Adet	100	89,00 ₺
P12 07 04	Alüminyum Kanal 50x100 4 Modül Çerçeve	Antrasit	Alüminyum	Adet	50	105,00 ₺
P12 08 04	Alüminyum Kanal 50x100 6 Modül Çerçeve	Antrasit	Alüminyum	Adet	30	120,00 ₺
P12 09 04	Alüminyum Kanal 50x100 Sonlandırma Kapağı	Antrasit	Alüminyum	Adet	50	70,00 ₺
P14 01 04	Alüminyum Kanal Ayak Bağlantı Parçası	Antrasit	Alüminyum	Adet	1	160,00 ₺

\* Metraja göre renk seçenekleri mevcuttur.



► [www.cetinkayapano.com](http://www.cetinkayapano.com)

**MONOFAZE  
REGÜLATÖR**



**STATİK  
REGÜLATÖR**



**TRİFAZE  
REGÜLATÖR**



**İZOLELİ  
TRAFO**



# REGÜLATÖR ve TRAFO

**PLASTİK  
KOMBİ  
REGÜLATÖRÜ**



**HAVUZ  
TRAFOSU**



**METAL KOMBİ  
REGÜLATÖRÜ**







S11 C1Y 05

- 120-230 Volt veya isteğe göre farklı giriş gerilim aralığında regülatör imalatımız bulunmaktadır.

Bakır Sargı Monofaze Mikroişlemcili Voltaj Regülatörü

Giriş Voltajı: 175/265V			Çıkış Voltajı: 220V		
Ürün Kodu	Güçü kVA	Birim Fiyatı	Ürün Kodu	Güçü kVA	Koruma Ünitesi
S11 C1Y 01	2 kVA	6.240 ₺	S11 C1KY 01	2 kVA	6.660 ₺
S11 C1Y 02	3,5 kVA	6.860 ₺	S11 C1KY 02	3,5 kVA	7.760 ₺
S11 C1Y 03	5 kVA	7.930 ₺	S11 C1KY 03	5 kVA	9.140 ₺
S11 C1Y 04	7,5 kVA	9.870 ₺	S11 C1KY 04	7,5 kVA	11.080 ₺
S11 C1Y 05	10 kVA	11.120 ₺	S11 C1KY 05	10 kVA	12.500 ₺
S11 C1Y 06	15 kVA	13.860 ₺	S11 C1KY 06	15 kVA	15.240 ₺
S11 C1Y 07	20 kVA	18.940 ₺	S11 C1KY 07	20 kVA	21.350 ₺
S11 C1Y 08	25 kVA	27.540 ₺	S11 C1KY 08	25 kVA	29.950 ₺
S11 C1Y 09	30 kVA	32.390 ₺	S11 C1KY 09	30 kVA	35.170 ₺
S11 C1Y 10	40 kVA	40.360 ₺	S11 C1KY 10	40 kVA	43.650 ₺
S11 C1Y 11	50 kVA	51.570 ₺	S11 C1KY 11	50 kVA	54.860 ₺



S11 C3Y 11



S11 C3Y 06

- 210-400 Volt veya isteğe göre farklı giriş gerilim aralığında regülatör imalatımız bulunmaktadır.

Bakır Sargı Trifaze Mikroişlemcili Voltaj Regülatörü

Giriş Voltajı: 300/460V			Çıkış Voltajı: 380V		
Ürün Kodu	Güçü kVA	Birim Fiyatı	Ürün Kodu	Güçü kVA	Koruma Ünitesi
S11 C3Y 01	6 kVA	19.400 ₺	S11 C3KY 01	6 kVA	20.300 ₺
S11 C3Y 02	10,5 kVA	22.020 ₺	S11 C3KY 02	10,5 kVA	23.230 ₺
S11 C3Y 03	15 kVA	25.190 ₺	S11 C3KY 03	15 kVA	26.570 ₺
S11 C3Y 04	22,5 kVA	30.890 ₺	S11 C3KY 04	22,5 kVA	33.300 ₺
S11 C3Y 05	30 kVA	34.630 ₺	S11 C3KY 05	30 kVA	37.410 ₺
S11 C3Y 06	45 kVA	43.360 ₺	S11 C3KY 06	45 kVA	46.650 ₺
S11 C3Y 07	60 kVA	58.100 ₺	S11 C3KY 07	60 kVA	62.720 ₺
S11 C3Y 08	75 kVA	79.960 ₺	S11 C3KY 08	75 kVA	83.880 ₺
S11 C3Y 09	100 kVA	95.730 ₺	S11 C3KY 09	100 kVA	103.880 ₺
S11 C3Y 10	120 kVA	117.980 ₺	S11 C3KY 10	120 kVA	128.430 ₺
S11 C3Y 11	150 kVA	152.080 ₺	S11 C3KY 11	150 kVA	162.530 ₺
S11 C3Y 12	200 kVA	Sorunuz	S11 C3KY 12	200 kVA	Sorunuz
S11 C3Y 13	250 kVA	Sorunuz	S11 C3KY 13	250 kVA	Sorunuz
S11 C3Y 14	300 kVA	Sorunuz	S11 C3KY 14	300 kVA	Sorunuz
S11 C3Y 15	400 kVA	Sorunuz	S11 C3KY 15	400 kVA	Sorunuz
S11 C3Y 16	500 kVA	Sorunuz	S11 C3KY 16	500 kVA	Sorunuz
S11 C3Y 17	600 kVA	Sorunuz	S11 C3KY 17	600 kVA	Sorunuz
S11 C3Y 18	800 kVA	Sorunuz	S11 C3KY 18	800 kVA	Sorunuz
S11 C3Y 19	1000 kVA	Sorunuz	S11 C3KY 19	1000 kVA	Sorunuz
S11 C3Y 20	1200 kVA	Sorunuz	S11 C3KY 20	1200 kVA	Sorunuz
S11 C3Y 21	1600 kVA	Sorunuz	S11 C3KY 21	1600 kVA	Sorunuz
S11 C3Y 22	2000 kVA	Sorunuz	S11 C3KY 22	2000 kVA	Sorunuz
S11 C3Y 23	2500 kVA	Sorunuz	S11 C3KY 23	2500 kVA	Sorunuz
S11 C3Y 24	3250 kVA	Sorunuz	S11 C3KY 24	3250 kVA	Sorunuz



S11 C1N 06

- 120-230 Volt veya isteğe göre farklı giriş gerilim aralığında regülatör imalatımız bulunmaktadır.

Bakır Sargı Monofaze Mikroişlemcili Voltaj Regülatörü

Giriş Voltajı: 160/260V			Çıkış Voltajı: 220V		
Ürün Kodu	Güçü kVA	Birim Fiyatı	Ürün Kodu	Güçü kVA	Koruma Ünitesi
S11 C1N 00	1 kVA	5.910 ₺	S11 C1KN 00	1 kVA	6.330 ₺
S11 C1N 01	2 kVA	6.870 ₺	S11 C1KN 01	2 kVA	7.290 ₺
S11 C1N 02	3,5 kVA	7.290 ₺	S11 C1KN 02	3,5 kVA	8.190 ₺
S11 C1N 03	5 kVA	9.740 ₺	S11 C1KN 03	5 kVA	10.950 ₺
S11 C1N 04	7,5 kVA	11.650 ₺	S11 C1KN 04	7,5 kVA	12.860 ₺
S11 C1N 05	10 kVA	13.680 ₺	S11 C1KN 05	10 kVA	15.060 ₺
S11 C1N 06	15 kVA	17.140 ₺	S11 C1KN 06	15 kVA	18.520 ₺
S11 C1N 07	20 kVA	30.680 ₺	S11 C1KN 07	20 kVA	33.090 ₺
S11 C1N 08	25 kVA	32.130 ₺	S11 C1KN 08	25 kVA	34.540 ₺
S11 C1N 09	30 kVA	41.730 ₺	S11 C1KN 09	30 kVA	44.510 ₺
S11 C1N 10	40 kVA	52.690 ₺	S11 C1KN 10	40 kVA	55.980 ₺
S11 C1N 11	50 kVA	58.920 ₺	S11 C1KN 11	50 kVA	62.210 ₺



S11 C3N 36



S11 C3N 30

- 210-400 Volt veya isteğe göre farklı giriş gerilim aralığında regülatör imalatımız bulunmaktadır.

Bakır Sargı Trifaze Mikroişlemcili Voltaj Regülatörü

Giriş Voltajı: 275/450V			Çıkış Voltajı: 380V		
Ürün Kodu	Güçü kVA	Birim Fiyatı	Ürün Kodu	Güçü kVA	Koruma Ünitesi
S11 C3N 26	6 kVA	22.090 ₺	S11 C3KN 01	6 kVA	22.990 ₺
S11 C3N 27	10,5 kVA	23.340 ₺	S11 C3KN 02	10,5 kVA	24.550 ₺
S11 C3N 28	15 kVA	30.490 ₺	S11 C3KN 03	15 kVA	31.870 ₺
S11 C3N 29	22,5 kVA	36.270 ₺	S11 C3KN 04	22,5 kVA	38.680 ₺
S11 C3N 30	30 kVA	42.770 ₺	S11 C3KN 05	30 kVA	45.550 ₺
S11 C3N 31	45 kVA	52.720 ₺	S11 C3KN 06	45 kVA	56.010 ₺
S11 C3N 32	60 kVA	89.260 ₺	S11 C3KN 07	60 kVA	93.880 ₺
S11 C3N 33	75 kVA	93.790 ₺	S11 C3KN 08	75 kVA	97.710 ₺
S11 C3N 34	100 kVA	123.780 ₺	S11 C3KN 09	100 kVA	131.930 ₺
S11 C3N 35	120 kVA	155.730 ₺	S11 C3KN 10	120 kVA	166.180 ₺
S11 C3N 36	150 kVA	174.210 ₺	S11 C3KN 11	150 kVA	184.660 ₺
S11 C3N 37	200 kVA	Sorunuz	S11 C3KN 12	200 kVA	Sorunuz
S11 C3N 38	250 kVA	Sorunuz	S11 C3KN 13	250 kVA	Sorunuz
S11 C3N 39	300 kVA	Sorunuz	S11 C3KN 14	300 kVA	Sorunuz
S11 C3N 40	400 kVA	Sorunuz	S11 C3KN 15	400 kVA	Sorunuz
S11 C3N 41	500 kVA	Sorunuz	S11 C3KN 16	500 kVA	Sorunuz
S11 C3N 42	600 kVA	Sorunuz	S11 C3KN 17	600 kVA	Sorunuz
S11 C3N 43	800 kVA	Sorunuz	S11 C3KN 18	800 kVA	Sorunuz
S11 C3N 44	1000 kVA	Sorunuz	S11 C3KN 19	1000 kVA	Sorunuz
S11 C3N 45	1200 kVA	Sorunuz	S11 C3KN 20	1200 kVA	Sorunuz
S11 C3N 46	1600 kVA	Sorunuz	S11 C3KN 21	1600 kVA	Sorunuz
S11 C3N 47	2000 kVA	Sorunuz	S11 C3KN 22	2000 kVA	Sorunuz
S11 C3N 48	2500 kVA	Sorunuz	S11 C3KN 23	2500 kVA	Sorunuz
S11 C3N 49	3250 kVA	Sorunuz	S11 C3KN 24	3250 kVA	Sorunuz



S11 A1Y 05

- 120-230 Volt veya isteğe göre farklı giriş gerilim aralığında regülatör imalatımız bulunmaktadır.

#### Alüminyum Sargı Monofaze Mikroişlemcili Voltaj Regülatörü

Giriş Voltajı: 175/265V

Çıkış Voltajı: 220V

Ürün Kodu	Gücü kVA	Birim Fiyatı	Ürün Kodu	Gücü kVA	Koruma Ünitesi
S11 A1Y 01	2 kVA	5.640₺	S11 A1KY 01	2 kVA	6.060₺
S11 A1Y 02	3,5 kVA	5.920₺	S11 A1KY 02	3,5 kVA	6.820₺
S11 A1Y 03	5 kVA	6.400₺	S11 A1KY 03	5 kVA	7.610₺
S11 A1Y 04	7,5 kVA	8.400₺	S11 A1KY 04	7,5 kVA	9.610₺
S11 A1Y 05	10 kVA	9.820₺	S11 A1KY 05	10 kVA	11.200₺
S11 A1Y 06	15 kVA	11.660₺	S11 A1KY 06	15 kVA	13.040₺
S11 A1Y 07	20 kVA	14.760₺	S11 A1KY 07	20 kVA	17.170₺
S11 A1Y 08	25 kVA	24.250₺	S11 A1KY 08	25 kVA	26.660₺
S11 A1Y 09	30 kVA	26.270₺	S11 A1KY 09	30 kVA	29.050₺
S11 A1Y 10	40 kVA	33.190₺	S11 A1KY 10	40 kVA	36.480₺
S11 A1Y 11	50 kVA	42.210₺	S11 A1KY 11	50 kVA	45.500₺



S11 A3Y 10



S11 A3Y 06

- 210-400 Volt veya isteğe göre farklı giriş gerilim aralığında regülatör imalatımız bulunmaktadır.

#### Alüminyum Sargı Trifaze Mikroişlemcili Voltaj Regülatörü

Giriş Voltajı: 300/460V

Çıkış Voltajı: 380V

Ürün Kodu	Gücü kVA	Birim Fiyatı	Ürün Kodu	Gücü kVA	Koruma Ünitesi
S11 A3Y 01	6 kVA	17.990₺	S11 A3KY 01	6 kVA	18.890₺
S11 A3Y 02	10,5 kVA	19.190₺	S11 A3KY 02	10,5 kVA	20.400₺
S11 A3Y 03	15 kVA	20.600₺	S11 A3KY 03	15 kVA	21.980₺
S11 A3Y 04	22,5 kVA	27.490₺	S11 A3KY 04	22,5 kVA	29.900₺
S11 A3Y 05	30 kVA	30.010₺	S11 A3KY 05	30 kVA	32.790₺
S11 A3Y 06	45 kVA	36.770₺	S11 A3KY 06	45 kVA	40.060₺
S11 A3Y 07	60 kVA	45.030₺	S11 A3KY 07	60 kVA	49.650₺
S11 A3Y 08	75 kVA	70.100₺	S11 A3KY 08	75 kVA	74.020₺
S11 A3Y 09	100 kVA	75.820₺	S11 A3KY 09	100 kVA	83.970₺
S11 A3Y 10	120 kVA	96.690₺	S11 A3KY 10	120 kVA	107.140₺
S11 A3Y 11	150 kVA	124.220₺	S11 A3KY 11	150 kVA	134.670₺
S11 A3Y 12	200 kVA	Sorunuz	S11 A3KY 12	200 kVA	Sorunuz
S11 A3Y 13	250 kVA	Sorunuz	S11 A3KY 13	250 kVA	Sorunuz
S11 A3Y 14	300 kVA	Sorunuz	S11 A3KY 14	300 kVA	Sorunuz
S11 A3Y 15	400 kVA	Sorunuz	S11 A3KY 15	400 kVA	Sorunuz
S11 A3Y 16	500 kVA	Sorunuz	S11 A3KY 16	500 kVA	Sorunuz
S11 A3Y 17	600 kVA	Sorunuz	S11 A3KY 17	600 kVA	Sorunuz
S11 A3Y 18	800 kVA	Sorunuz	S11 A3KY 18	800 kVA	Sorunuz
S11 A3Y 19	1000 kVA	Sorunuz	S11 A3KY 19	1000 kVA	Sorunuz
S11 A3Y 20	1200 kVA	Sorunuz	S11 A3KY 20	1200 kVA	Sorunuz
S11 A3Y 21	1600 kVA	Sorunuz	S11 A3KY 21	1600 kVA	Sorunuz
S11 A3Y 22	2000 kVA	Sorunuz	S11 A3KY 22	2000 kVA	Sorunuz
S11 A3Y 23	2500 kVA	Sorunuz	S11 A3KY 23	2500 kVA	Sorunuz
S11 A3Y 24	3250 kVA	Sorunuz	S11 A3KY 24	3250 kVA	Sorunuz



S11 A1N 06

- 120-230 Volt veya isteğe göre farklı giriş gerilim aralığında regülatör imalatımız bulunmaktadır.

#### Alüminyum Sargı Monofaze Mikroişlemcili Voltaj Regülatörü

Giriş Voltajı: 160/260V

Çıkış Voltajı: 220V

Ürün Kodu	Güçü kVA	Birim Fiyatı	Ürün Kodu	Güçü kVA	Koruma Ünitesi
S11 A1N 00	1 kVA	5.650 ₺	S11 A1KN 00	1 kVA	6.070 ₺
S11 A1N 01	2 kVA	5.930 ₺	S11 A1KN 01	2 kVA	6.350 ₺
S11 A1N 02	3,5 kVA	6.240 ₺	S11 A1KN 02	3,5 kVA	7.140 ₺
S11 A1N 03	5 kVA	7.930 ₺	S11 A1KN 03	5 kVA	9.140 ₺
S11 A1N 04	7,5 kVA	9.690 ₺	S11 A1KN 04	7,5 kVA	10.900 ₺
S11 A1N 05	10 kVA	11.530 ₺	S11 A1KN 05	10 kVA	12.910 ₺
S11 A1N 06	15 kVA	13.840 ₺	S11 A1KN 06	15 kVA	15.220 ₺
S11 A1N 07	20 kVA	25.190 ₺	S11 A1KN 07	20 kVA	27.600 ₺
S11 A1N 08	25 kVA	26.640 ₺	S11 A1KN 08	25 kVA	29.050 ₺
S11 A1N 09	30 kVA	34.460 ₺	S11 A1KN 09	30 kVA	37.240 ₺
S11 A1N 10	40 kVA	43.330 ₺	S11 A1KN 10	40 kVA	46.620 ₺
S11 A1N 11	50 kVA	48.720 ₺	S11 A1KN 11	50 kVA	52.010 ₺



S11 A3N 36



S11 A3N 31

- 210-400 Volt veya isteğe göre farklı giriş gerilim aralığında regülatör imalatımız bulunmaktadır.

#### Alüminyum Sargı Trifaze Mikroişlemcili Voltaj Regülatörü

Giriş Voltajı: 275/450V

Çıkış Voltajı: 380V

Ürün Kodu	Güçü kVA	Birim Fiyatı	Ürün Kodu	Güçü kVA	Koruma Ünitesi
S11 A3N 26	6 kVA	19.250 ₺	S11 A3KN 01	6 kVA	20.150 ₺
S11 A3N 27	10,5 kVA	20.150 ₺	S11 A3KN 02	10,5 kVA	21.360 ₺
S11 A3N 28	15 kVA	26.010 ₺	S11 A3KN 03	15 kVA	27.390 ₺
S11 A3N 29	22,5 kVA	30.420 ₺	S11 A3KN 04	22,5 kVA	32.830 ₺
S11 A3N 30	30 kVA	36.330 ₺	S11 A3KN 05	30 kVA	39.110 ₺
S11 A3N 31	45 kVA	43.190 ₺	S11 A3KN 06	45 kVA	46.480 ₺
S11 A3N 32	60 kVA	72.840 ₺	S11 A3KN 07	60 kVA	77.460 ₺
S11 A3N 33	75 kVA	77.370 ₺	S11 A3KN 08	75 kVA	81.290 ₺
S11 A3N 34	100 kVA	102.020 ₺	S11 A3KN 09	100 kVA	110.170 ₺
S11 A3N 35	120 kVA	127.240 ₺	S11 A3KN 10	120 kVA	137.690 ₺
S11 A3N 36	150 kVA	143.230 ₺	S11 A3KN 11	150 kVA	153.680 ₺
S11 A3N 37	200 kVA	Sorunuz	S11 A3KN 12	200 kVA	Sorunuz
S11 A3N 38	250 kVA	Sorunuz	S11 A3KN 13	250 kVA	Sorunuz
S11 A3N 39	300 kVA	Sorunuz	S11 A3KN 14	300 kVA	Sorunuz
S11 A3N 40	400 kVA	Sorunuz	S11 A3KN 15	400 kVA	Sorunuz
S11 A3N 41	500 kVA	Sorunuz	S11 A3KN 16	500 kVA	Sorunuz
S11 A3N 42	600 kVA	Sorunuz	S11 A3KN 17	600 kVA	Sorunuz
S11 A3N 43	800 kVA	Sorunuz	S11 A3KN 18	800 kVA	Sorunuz
S11 A3N 44	1000 kVA	Sorunuz	S11 A3KN 19	1000 kVA	Sorunuz
S11 A3N 45	1200 kVA	Sorunuz	S11 A3KN 20	1200 kVA	Sorunuz
S11 A3N 46	1600 kVA	Sorunuz	S11 A3KN 21	1600 kVA	Sorunuz
S11 A3N 47	2000 kVA	Sorunuz	S11 A3KN 22	2000 kVA	Sorunuz
S11 A3N 48	2500 kVA	Sorunuz	S11 A3KN 23	2500 kVA	Sorunuz
S11 A3N 49	3250 kVA	Sorunuz	S11 A3KN 24	3250 kVA	Sorunuz



### Trifaze Statik Voltaj Regülatörleri

ÜRÜN KODU	GÜÇ	GİRİŞ GERİLİM ARALIĞI	ÇIKIŞ GERİLİMİ	ÇALIŞMA AKIMI MAX. (A)	BOYUTLAR	KG	FİYAT
S13 C3S 30	30 kVA	300-450VAC	380VAC-/+%3	45	40X80X80	125	SORUNUZ
		300-450VAC	380VAC-/+%2	45	40X80X80	125	SORUNUZ
		260-450VAC	380VAC-/+%3	45	40X80X80	125	SORUNUZ
		225-450VAC	380VAC-/+%3	45	40X80X80	125	SORUNUZ
		190-450VAC	380VAC-/+%3	45	40X80X80	125	SORUNUZ
S13 C3S 31	45 kVA	300-450VAC	380VAC-/+%3	68	40X80X80	150	SORUNUZ
		300-450VAC	380VAC-/+%2	68	40X80X80	150	SORUNUZ
		260-450VAC	380VAC-/+%3	68	40X80X80	150	SORUNUZ
		225-450VAC	380VAC-/+%3	68	40X80X80	150	SORUNUZ
		190-450VAC	380VAC-/+%3	68	40X80X80	150	SORUNUZ
S13 C3S 32	60 kVA	300-450VAC	380VAC-/+%3	90	46X50X113	190	SORUNUZ
		300-450VAC	380VAC-/+%2	90	46X50X113	190	SORUNUZ
		260-450VAC	380VAC-/+%3	90	46X50X113	190	SORUNUZ
		225-450VAC	380VAC-/+%3	90	46X50X113	190	SORUNUZ
		190-450VAC	380VAC-/+%3	90	46X50X113	190	SORUNUZ
S13 C3S 33	75 kVA	300-450VAC	380VAC-/+%3	113	46X50X113	225	SORUNUZ
		300-450VAC	380VAC-/+%2	113	46X50X113	225	SORUNUZ
		260-450VAC	380VAC-/+%3	113	46X50X113	225	SORUNUZ
		225-450VAC	380VAC-/+%3	113	46X50X113	225	SORUNUZ
		190-450VAC	380VAC-/+%3	113	46X50X113	225	SORUNUZ
S13 C3S 34	100 kVA	300-450VAC	380VAC-/+%3	150	50X60X145	280	SORUNUZ
		300-450VAC	380VAC-/+%2	150	50X60X145	280	SORUNUZ
		260-450VAC	380VAC-/+%3	150	50X60X145	280	SORUNUZ
		225-450VAC	380VAC-/+%3	150	50X60X145	280	SORUNUZ
		190-450VAC	380VAC-/+%3	150	50X60X145	280	SORUNUZ
S13 C3S 35	120 kVA	300-450VAC	380VAC-/+%3	180	50X70X165	300	SORUNUZ
		300-450VAC	380VAC-/+%2	180	50X70X165	300	SORUNUZ
		260-450VAC	380VAC-/+%3	180	50X70X165	300	SORUNUZ
		225-450VAC	380VAC-/+%3	180	50X70X165	300	SORUNUZ
		190-450VAC	380VAC-/+%3	180	50X70X165	300	SORUNUZ
S13 C3S 36	150 kVA	300-450VAC	380VAC-/+%3	227	50X70X165	420	SORUNUZ
		300-450VAC	380VAC-/+%2	227	50X70X165	420	SORUNUZ
		260-450VAC	380VAC-/+%3	227	50X70X165	420	SORUNUZ
		225-450VAC	380VAC-/+%3	227	50X70X165	420	SORUNUZ
		190-450VAC	380VAC-/+%3	227	50X70X165	420	SORUNUZ

### Monofaze Statik Voltaj Regülatörleri

ÜRÜN KODU	GÜÇ	GİRİŞ GERİLİM ARALIĞI	ÇIKIŞ GERİLİMİ	ÇALIŞMA AKIMI MAX. (A)	BOYUTLAR	KG	FİYAT
S13 C1S 02	3,5 kVA	170-260VAC	220VAC-/+%3	16	23X30X30	20	SORUNUZ
		170-260VAC	220VAC-/+%2	16	23X30X30	20	SORUNUZ
		150-260VAC	220VAC-/+%3	16	23X30X30	20	SORUNUZ
		130-260VAC	220VAC-/+%3	16	23X30X30	20	SORUNUZ
		110-260VAC	220VAC-/+%3	16	23X30X30	20	SORUNUZ
S13 C1S 03	5 kVA	170-260VAC	220VAC-/+%3	22	23X30X30	25	SORUNUZ
		170-260VAC	220VAC-/+%2	22	23X30X30	25	SORUNUZ
		150-260VAC	220VAC-/+%3	22	23X30X30	25	SORUNUZ
		130-260VAC	220VAC-/+%3	22	23X30X30	25	SORUNUZ
		110-260VAC	220VAC-/+%3	22	23X30X30	25	SORUNUZ
S13 C1S 04	7,5 kVA	170-260VAC	220VAC-/+%3	34	27X47X50	30	SORUNUZ
		170-260VAC	220VAC-/+%2	34	27X47X50	30	SORUNUZ
		150-260VAC	220VAC-/+%3	34	27X47X50	30	SORUNUZ
		130-260VAC	220VAC-/+%3	34	27X47X50	30	SORUNUZ
		110-260VAC	220VAC-/+%3	34	27X47X50	30	SORUNUZ
S13 C1S 05	10 kVA	170-260VAC	220VAC-/+%3	45	27X47X50	40	SORUNUZ
		170-260VAC	220VAC-/+%2	45	27X47X50	40	SORUNUZ
		150-260VAC	220VAC-/+%3	45	27X47X50	40	SORUNUZ
		130-260VAC	220VAC-/+%3	45	27X47X50	40	SORUNUZ
		110-260VAC	220VAC-/+%3	45	27X47X50	40	SORUNUZ
S13 C1S 06	15 kVA	170-260VAC	220VAC-/+%3	68	27X47X50	50	SORUNUZ
		170-260VAC	220VAC-/+%2	68	27X47X50	50	SORUNUZ
		150-260VAC	220VAC-/+%3	68	27X47X50	50	SORUNUZ
		130-260VAC	220VAC-/+%3	68	27X47X50	50	SORUNUZ
		110-260VAC	220VAC-/+%3	68	27X47X50	50	SORUNUZ
S13 C1S 07	20 kVA	170-260VAC	220VAC-/+%3	90	37X60X70	70	SORUNUZ
		170-260VAC	220VAC-/+%2	90	37X60X70	70	SORUNUZ
		150-260VAC	220VAC-/+%3	90	37X60X70	70	SORUNUZ
		130-260VAC	220VAC-/+%3	90	37X60X70	70	SORUNUZ
		110-260VAC	220VAC-/+%3	90	37X60X70	70	SORUNUZ
S13 C1S 08	30 kVA	170-260VAC	220VAC-/+%3	136	37X60X70	90	SORUNUZ
		170-260VAC	220VAC-/+%2	136	37X60X70	90	SORUNUZ
		150-260VAC	220VAC-/+%3	136	37X60X70	90	SORUNUZ
		130-260VAC	220VAC-/+%3	136	37X60X70	90	SORUNUZ
		110-260VAC	220VAC-/+%3	136	37X60X70	90	SORUNUZ





S12 A10 02

Alüminyum Sargı Kademeli Monofaze Voltaj Regülatörü

Voltaj Aralığı: 130/220V

Ürün Kodu	Güçü kVA	Birim Fiyatı
S12 A10 00	5 kVA 5 Kademeli	3.610 ₺
S12 A10 01	7,5 kVA 5 Kademeli	4.990 ₺
S12 A10 02	10 kVA 5 Kademeli	5.900 ₺
S12 A10 03	15 kVA 5 Kademeli	8.170 ₺
S12 A10 04	20 kVA 5 Kademeli	14.270 ₺
S12 A10 05	25 kVA 5 Kademeli	15.000 ₺
S12 A10 06	30 kVA 5 Kademeli	23.920 ₺



S12 A30 03

Alüminyum Sargı Kademeli Trifaze Voltaj Regülatörü

Voltaj Aralığı: 225/380V

Ürün Kodu	Güçü kVA	Birim Fiyatı
S12 A30 00	15 kVA 5 Kademeli	11.880 ₺
S12 A30 01	22,5 kVA 5 Kademeli	15.910 ₺
S12 A30 02	30 kVA 5 Kademeli	19.230 ₺
S12 A30 03	45 kVA 5 Kademeli	25.410 ₺
S12 A30 04	60 kVA 5 Kademeli	39.020 ₺
S12 A30 05	75 kVA 5 Kademeli	41.000 ₺
S12 A30 06	100 kVA 5 Kademeli	65.280 ₺



S12 C10 02

Bakır Sargı Kademeli Monofaze Voltaj Regülatörü

Voltaj Aralığı: 130/220V

Ürün Kodu	Güçü kVA	Birim Fiyatı
S12 C10 00	5 kVA 5 Kademeli	5.270 ₺
S12 C10 01	7,5 kVA 5 Kademeli	7.390 ₺
S12 C10 02	10 kVA 5 Kademeli	7.700 ₺
S12 C10 03	15 kVA 5 Kademeli	11.680 ₺
S12 C10 04	20 kVA 5 Kademeli	22.230 ₺
S12 C10 05	25 kVA 5 Kademeli	23.500 ₺
S12 C10 06	30 kVA 5 Kademeli	29.270 ₺



S12 C30 04

Bakır Sargı Kademeli Trifaze Voltaj Regülatörü

Voltaj Aralığı: 225/380V

Ürün Kodu	Güçü kVA	Birim Fiyatı
S12 C30 00	15 kVA 5 Kademeli	16.880 ₺
S12 C30 01	22,5 kVA 5 Kademeli	23.500 ₺
S12 C30 02	30 kVA 5 Kademeli	24.540 ₺
S12 C30 03	45 kVA 5 Kademeli	35.230 ₺
S12 C30 04	60 kVA 5 Kademeli	62.890 ₺
S12 C30 05	75 kVA 5 Kademeli	64.000 ₺
S12 C30 06	100 kVA 5 Kademeli	82.720 ₺



#### Alüminyum Sargılı İzoleli Transformatörler

220/24 V	380/24 V	220/12 V	380/220 V	Gücü VA	Birim Fiyatı
Ürün Kodu	Ürün Kodu	Ürün Kodu	Ürün Kodu		
S21 A12 00	S21 A13 00	S21 A11 00	S21 A14 00	30 VA	290 ₺
S21 A12 01	S21 A13 01	S21 A11 01	S21 A14 01	50 VA	330 ₺
S21 A12 02	S21 A13 02	S21 A11 02	S21 A14 02	100 VA	370 ₺
S21 A12 03	S21 A13 03	S21 A11 03	S21 A14 03	150 VA	540 ₺
S21 A12 04	S21 A13 04	S21 A11 04	S21 A14 04	200 VA	640 ₺
S21 A12 05	S21 A13 05	S21 A11 05	S21 A14 05	250 VA	680 ₺
S21 A12 06	S21 A13 06	S21 A11 06	S21 A14 06	300 VA	700 ₺
S21 A12 07	S21 A13 07	S21 A11 07	S21 A14 07	400 VA	870 ₺
S21 A12 08	S21 A13 08	S21 A11 08	S21 A14 08	500 VA	1.030 ₺
S21 A12 09	S21 A13 09	S21 A11 09	S21 A14 09	600 VA	1.380 ₺
S21 A12 10	S21 A13 10	S21 A11 10	S21 A14 10	750 VA	1.690 ₺
S21 A12 11	S21 A13 11	S21 A11 11	S21 A14 11	1000 VA	2.250 ₺
S21 A12 12	S21 A13 12	S21 A11 12	S21 A14 12	1500 VA	2.980 ₺
S21 A12 13	S21 A13 13	S21 A11 13	S21 A14 13	2000 VA	3.120 ₺
S21 A12 14	S21 A13 14	S21 A11 14	S21 A14 14	2500 VA	3.700 ₺
S21 A12 15	S21 A13 15	S21 A11 15	S21 A14 15	3000 VA	3.860 ₺
S21 A12 16	S21 A13 16	S21 A11 16	S21 A14 16	4000 VA	6.050 ₺
S21 A12 17	S21 A13 17	S21 A11 17	S21 A14 17	5000 VA	6.390 ₺
S21 A12 18	S21 A13 18	S21 A11 18	S21 A14 18	6000 VA	6.610 ₺
S21 A12 19	S21 A13 19	S21 A11 19	S21 A14 19	7000 VA	12.560 ₺
S21 A12 20	S21 A13 20	S21 A11 20	S21 A14 20	8000 VA	12.750 ₺
S21 A12 21	S21 A13 21	S21 A11 21	S21 A14 21	10000 VA	13.380 ₺



#### Bakır Sargılı İzoleli Transformatörler

220/24 V	380/24 V	220/12 V	380/220 V	Gücü VA	Birim Fiyatı
Ürün Kodu	Ürün Kodu	Ürün Kodu	Ürün Kodu		
S21 C12 00	S21 C13 00	S21 C11 00	S21 C14 00	30 VA	320 ₺
S21 C12 01	S21 C13 01	S21 C11 01	S21 C14 01	50 VA	380 ₺
S21 C12 02	S21 C13 02	S21 C11 02	S21 C14 02	100 VA	550 ₺
S21 C12 03	S21 C13 03	S21 C11 03	S21 C14 03	150 VA	870 ₺
S21 C12 04	S21 C13 04	S21 C11 04	S21 C14 04	200 VA	1.020 ₺
S21 C12 05	S21 C13 05	S21 C11 05	S21 C14 05	250 VA	1.100 ₺
S21 C12 06	S21 C13 06	S21 C11 06	S21 C14 06	300 VA	1.230 ₺
S21 C12 07	S21 C13 07	S21 C11 07	S21 C14 07	400 VA	1.500 ₺
S21 C12 08	S21 C13 08	S21 C11 08	S21 C14 08	500 VA	1.710 ₺
S21 C12 09	S21 C13 09	S21 C11 09	S21 C14 09	600 VA	2.450 ₺
S21 C12 10	S21 C13 10	S21 C11 10	S21 C14 10	750 VA	2.800 ₺
S21 C12 11	S21 C13 11	S21 C11 11	S21 C14 11	1000 VA	3.380 ₺
S21 C12 12	S21 C13 12	S21 C11 12	S21 C14 12	1500 VA	4.720 ₺
S21 C12 13	S21 C13 13	S21 C11 13	S21 C14 13	2000 VA	5.460 ₺
S21 C12 14	S21 C13 14	S21 C11 14	S21 C14 14	2500 VA	6.220 ₺
S21 C12 15	S21 C13 15	S21 C11 15	S21 C14 15	3000 VA	7.320 ₺
S21 C12 16	S21 C13 16	S21 C11 16	S21 C14 16	4000 VA	10.230 ₺
S21 C12 17	S21 C13 17	S21 C11 17	S21 C14 17	5000 VA	11.730 ₺
S21 C12 18	S21 C13 18	S21 C11 18	S21 C14 18	6000 VA	13.520 ₺
S21 C12 19	S21 C13 19	S21 C11 19	S21 C14 19	7000 VA	18.370 ₺
S21 C12 20	S21 C13 20	S21 C11 20	S21 C14 20	8000 VA	19.430 ₺
S21 C12 21	S21 C13 21	S21 C11 21	S21 C14 21	10000 VA	22.450 ₺



### Alüminyum Sargılı Trifaze Transformatörler

380-220 / 220-380V (İstenilen Voltajda Üretilmektedir)

Ürün Kodu	Gücü kVA	Birim Fiyatı	Ürün Kodu (Kutulu)	Gücü kVA	Birim Fiyatı
S22 A30 00	1000 VA	3.100 ₺	S22-A30K-00	1000 VA	4.280 ₺
S22 A30 01	1500 VA	4.870 ₺	S22-A30K-01	1500 VA	6.200 ₺
S22 A30 02	2000 VA	5.050 ₺	S22-A30K-02	2000 VA	6.530 ₺
S22 A30 03	3000 VA	6.600 ₺	S22-A30K-03	3000 VA	8.230 ₺
S22 A30 04	4000 VA	7.240 ₺	S22-A30K-04	4000 VA	10.070 ₺
S22 A30 05	5000 VA	8.740 ₺	S22-A30K-05	5000 VA	11.570 ₺
S22 A30 06	7500 VA	11.030 ₺	S22-A30K-06	7500 VA	14.140 ₺
S22 A30 07	10000 VA	12.870 ₺	S22-A30K-07	10000 VA	16.290 ₺
S22 A30 08	15000 VA	18.910 ₺	S22-A30K-08	15000 VA	22.760 ₺
S22 A30 09	20000 VA	20.550 ₺	S22-A30K-09	20000 VA	24.690 ₺
S22 A30 10	30000 VA	28.990 ₺	S22-A30K-10	30000 VA	34.090 ₺
S22 A30 11	40000 VA	34.100 ₺	S22-A30K-11	40000 VA	39.960 ₺
S22 A30 12	50000 VA	51.850 ₺	S22-A30K-12	50000 VA	59.160 ₺
S22 A30 13	60000 VA	53.540 ₺	S22-A30K-13	60000 VA	61.180 ₺
S22 A30 14	70000 VA	59.940 ₺	S22-A30K-14	70000 VA	69.910 ₺



### Bakır Sargılı Trifaze Transformatörler

380-220 / 220-380V (İstenilen Voltajda Üretilmektedir)

Ürün Kodu	Gücü kVA	Birim Fiyatı	Ürün Kodu (Kutulu)	Gücü kVA	Birim Fiyatı
S22 C30 00	1000 VA	5.450 ₺	S22 C30K 00	1000 VA	6.630 ₺
S22 C30 01	1500 VA	7.500 ₺	S22 C30K 01	1500 VA	8.830 ₺
S22 C30 02	2000 VA	8.580 ₺	S22 C30K 02	2000 VA	10.060 ₺
S22 C30 03	3000 VA	11.380 ₺	S22 C30K 03	3000 VA	13.010 ₺
S22 C30 04	4000 VA	12.680 ₺	S22 C30K 04	4000 VA	15.510 ₺
S22 C30 05	5000 VA	14.790 ₺	S22 C30K 05	5000 VA	17.620 ₺
S22 C30 06	7500 VA	18.780 ₺	S22 C30K 06	7500 VA	21.890 ₺
S22 C30 07	10000 VA	22.490 ₺	S22 C30K 07	10000 VA	25.910 ₺
S22 C30 08	15000 VA	32.830 ₺	S22 C30K 08	15000 VA	36.680 ₺
S22 C30 09	20000 VA	41.130 ₺	S22 C30K 09	20000 VA	45.270 ₺
S22 C30 10	30000 VA	54.900 ₺	S22 C30K 10	30000 VA	60.000 ₺
S22 C30 11	40000 VA	67.850 ₺	S22 C30K 11	40000 VA	73.710 ₺
S22 C30 12	50000 VA	90.740 ₺	S22 C30K 12	50000 VA	98.050 ₺
S22 C30 13	60000 VA	100.430 ₺	S22 C30K 13	60000 VA	108.070 ₺
S22 C30 14	70000 VA	110.310 ₺	S22 C30K 14	70000 VA	120.280 ₺





S14 1M0 01

### Metal Gövdeli Hassas Kombi Regülatörü

%3 Hassasiyet

Ürün Kodu	Gücü VA	Ürün Özellikleri	Birim Fiyatı
S14 1M0 00	500 VA	Voltajı 130/290/220	1.220 ₺
S14 1M0 01	1000 VA	Voltajı 130/290/220	1.280 ₺
S14 1M0 02	1500 VA	Voltajı 130/290/220	1.490 ₺
S14 1M0 03	1500K VA	Kondansatörlü 130/290/220 (Yoğuşmalı Kombiler için)	1.670 ₺



S14 1P0 00

### Plastik (ABS) Gövdeli Hassas Kombi Regülatörü

%3 Hassasiyet - ABS Yanmaz Plastik Gövdeli

Ürün Kodu	Gücü VA	Ürün Özellikleri	Birim Fiyatı
S14 1P0 00	500 VA	Voltajı 130/290/220	770 ₺
S14 1P0 01	1000 VA	Voltajı 130/290/220	1.100 ₺



### İzoleli Transformatörler

220/12 - 220/15 - 220/24 V

Ürün Kodu	Gücü kVA	Birim Fiyatı
S21 C12K 00	30 VA	370 ₺
S21 C12K 01	50 VA	430 ₺
S21 C12K 02	75 VA	515 ₺
S21 C12K 03	100 VA	600 ₺
S21 C12K 04	150 VA	930 ₺
S21 C12K 05	200 VA	1.080 ₺
S21 C12K 06	250 VA	1.090 ₺



50-100-150-300-400 VA



600 VA

## Bakır Sargılı Polyesterli Havuz Trafoları

Ürün Kodu	Ürün Özellikleri	Birim Fiyatı
S23 C00 00	220/12V 50VA POLYESTERLİ HAVUZ TRAFOSU	520 ₺
S23 C00 01	220/12V 100VA POLYESTERLİ HAVUZ TRAFOSU	670 ₺
S23 C00 02	220/12V 150VA POLYESTERLİ HAVUZ TRAFOSU	930 ₺
S23 C00 03	220/12V 300VA POLYESTERLİ HAVUZ TRAFOSU	1.490 ₺
S23 C00 04	220/12V 400VA POLYESTERLİ HAVUZ TRAFOSU	1.750 ₺
S23 C00 05	220/12V 600VA POLYESTERLİ HAVUZ TRAFOSU	1.950 ₺



300-400 VA



600 VA

## Alüminyum Sargılı Polyesterli Havuz Trafoları

Ürün Kodu	Ürün Özellikleri	Birim Fiyatı
S23 A00 00	220/12V 300VA POLYESTERLİ HAVUZ TRAFOSU	750 ₺
S23 A00 01	220/12V 400VA POLYESTERLİ HAVUZ TRAFOSU	1.000 ₺
S23 A00 02	220/12V 600VA POLYESTERLİ HAVUZ TRAFOSU	1.650 ₺

## Kullanım Alanları

Yüzme havuzlarında, süs havuzlarında ve bir çok aydınlatma sistemlerinde kullanılan düşük çıkış gerilimli, polyesterli, giriş ve çıkış kapakları klemensli, neme ve darbeye dayanıklı halde imal edilen trafolardır.

Genellikle nemin ve buharın yoğun olabileceği yerlerde kullanıldığından dolayı izolasyonu daha özenli yapılır. Havuz aydınlatma trafoları denildiğinde, her ne kadar akıllara yüzme havuzunda ya da su temasının olduğu yerde bulunan trafolar gelse de, genellikle bu trafolar elektrik panosunun içine monte edilir. Montaj yapılan yerin minimum seviyede de olsa hava dolaşımını gören bir yer olması, trafonun daha sağlıklı ve uzun ömürlü çalışmasını sağlayacaktır.

Monofaze Mikroişlemcili Voltaj Regülatörü

Giriş Voltajı: 160/260V Çıkış Voltajı: 220 V

Ürün Kodu	Gücü kVA	Ölçü (ExBxD)	Hacim	Kilo
S11 C1N 00	1	48x27x36	0,0466	20 kg
S11 C1N 01	2	48x27x36	0,0466	22 kg
S11 C1N 02	3,5	48x27x36	0,0466	30 kg
S11 C1N 03	5	53x30x43	0,0687	40 kg
S11 C1N 04	7,5	53x30x43	0,0687	46 kg
S11 C1N 05	10	57x32x47	0,085	53 kg
S11 C1N 06	15	57x32x47	0,085	72 kg
S11 C1N 07	20	57x88x57	0,286	125 kg
S11 C1N 08	25	57x88x57	0,286	130 kg
S11 C1N 09	30	57x88x57	0,286	165 kg
S11 C1N 10	40	57x93x67	0,355	200 kg
S11 C1N 11	50	57x93x67	0,355	225 kg

Trifaze Mikroişlemcili Voltaj Regülatörü

Giriş Voltajı: 275/450V Çıkış Voltajı: 380 V

Ürün Kodu	Gücü kVA	Ölçü (ExBxD)	Hacim	Kilo
S11 C3N 26	6	52x113x50	0,293	90 kg
S11 C3N 27	10,5	52x113x50	0,293	100 kg
S11 C3N 28	15	52x113x50	0,293	130 kg
S11 C3N 29	22,5	52x113x50	0,293	155 kg
S11 C3N 30	30	62x125x50	0,3875	180 kg
S11 C3N 31	45	62x125x50	0,3875	230 kg
S11 C3N 32	60	77x125x66	0,635	340 kg
S11 C3N 33	75	77x125x66	0,635	350 kg
S11 C3N 34	100	82x140x75	0,861	450 kg
S11 C3N 35	120	98x136x80	1,066	600 kg
S11 C3N 36	150	98x136x80	1,066	665 kg
S11 C3N 37	200	172x133x62	1,418	850 kg
S11 C3N 38	250	210x136x73	2,084	1000 kg
S11 C3N 39	300	210x136x73	2,084	1150 kg
S11 C3N 40	400	200x190x73	3,339	1500 kg
S11 C3N 41	500	212x210x75	3,339	2200 kg
S11 C3N 42	600	212x210x75	3,339	2400 kg
S11 C3N 43	800	3x(117x170x120)	7,160	4000 kg
S11 C3N 44	1000	3x(117x170x120)	7,160	4500 kg

**Monofaze Mikroişlemcili Voltaj Regülatörü**

Giriş Voltajı: 175/265 V Çıkış Voltajı: 220 V

Ürün Kodu	Gücü kVA	Ölçü (ExBxD)	Hacim	Kilo
S11 C1Y 01	2	48x27x36	0,0466	20 kg
S11 C1Y 02	3,5	48x27x36	0,0466	22 kg
S11 C1Y 03	5	48x27x36	0,0466	30 kg
S11 C1Y 04	7,5	53x30x43	0,0687	40 kg
S11 C1Y 05	10	53x30x43	0,0687	46 kg
S11 C1Y 06	15	57x32x47	0,085	53 kg
S11 C1Y 07	20	57x32x47	0,085	72 kg
S11 C1Y 08	25	57x88x57	0,286	125 kg
S11 C1Y 09	30	57x88x57	0,286	130 kg
S11 C1Y 10	40	57x88x57	0,286	165 kg
S11 C1Y 11	50	57x93x67	0,355	200 kg

**Trifaze Mikroişlemcili Voltaj Regülatörü**

Giriş Voltajı: 300/460 V Çıkış Voltajı: 380 V

Ürün Kodu	Gücü kVA	Ölçü (ExBxD)	Hacim	Kilo
S11 C3Y 02	10,5	52x113x50	0,293	90 kg
S11 C3Y 03	15	52x113x50	0,293	100 kg
S11 C3Y 04	22,5	52x113x50	0,293	130 kg
S11 C3Y 05	30	52x113x50	0,293	155 kg
S11 C3Y 06	45	62x125x50	0,3875	180 kg
S11 C3Y 07	60	62x125x50	0,3875	230 kg
S11 C3Y 08	75	77x125x66	0,635	340 kg
S11 C3Y 09	100	77x125x66	0,635	350 kg
S11 C3Y 10	120	82x140x75	0,861	450 kg
S11 C3Y 11	150	98x136x80	1,066	600 kg
S11 C3Y 12	200	98x136x80	1,066	665 kg
S11 C3Y 13	250	172x133x62	1,418	850 kg
S11 C3Y 14	300	210x136x73	2,084	1000 kg
S11 C3Y 15	400	210x136x73	2,084	1150 kg
S11 C3Y 16	500	200x190x73	3,339	1500 kg
S11 C3Y 17	600	212x210x75	3,339	2200 kg
S11 C3Y 18	800	212x210x75	3,339	2400 kg
S11 C3Y 19	1000	3x(117x170x120)	7,160	4000 kg



#### Regülatör Yedek Malzemeler

Ürün Kodu	Ürün Özellikleri	Birim Fiyatı
Varyak	Regülatör Varyağı	Sorunuz
Trafo	Regülatör Trafosu	Sorunuz



CRA 72



CRA 96

#### Regülatör Kontrol Kartı

Ürün Kodu	Ürün Özellikleri	Birim Fiyatı
CRA 72	Regülatör Kontrol Kartı	Sorunuz
CRA 96	Regülatör Kontrol Kartı	Sorunuz



RZ 6201



RZ 6303

#### Regülatör Motorları

Ürün Kodu	Ürün Özellikleri	Birim Fiyatı
RZ 6201	Regülatör Motoru	Sorunuz
RZ 6301	Regülatör Motoru	Sorunuz
RZ 6303	Regülatör Motoru	Sorunuz



# ELEKTRO MONTAJLI PANOLAR





ÇP 116 M

### Montajlı Harici Duvar Tipi Şantiye Panosu

Ürün Kodu	Ölçü (ExBxD)	Koli Adedi	Birim Fiyatı
ÇP 116 M	45x60x15	1	Sorunuz

### Ürün Özellikleri

- 63 Amper A/K Pako
- 2 Adet 3x20 Sigorta
- 2 Adet 1x16 Sigorta
- 2 Adet 3x25 Trf. Priz
- Sayaç yeri mevcuttur
- 2 Adet 1x16 Mnf. Priz
- 1 Adet 3x40 Amper Sigorta
- 1 Adet 4x40 Amper Kaçak Akım Rölesi



ÇP 116 A/M

### Montajlı Harici Duvar Tipi Şantiye Panosu

Ürün Kodu	Ölçü (ExBxD)	Koli Adedi	Birim Fiyatı
ÇP 116 A/M	50x60x15	1	Sorunuz

### Ürün Özellikleri

- 63 Amper A/K Pako
- 2 Adet 3x20 Sigorta
- 4 Adet 1x16 Sigorta
- 2 Adet 3x25 Trf. Priz
- 4 Adet 1x16 Mnf. Priz
- Sayaç yeri mevcuttur
- 1 Adet 3x63 Amper Sigorta
- 1 Adet 4x63 Amper Kaçak Akım Rölesi



ÇP 116 B/M

### Montajlı Harici Duvar Tipi Şantiye Panosu

Ürün Kodu	Ölçü (ExBxD)	Koli Adedi	Birim Fiyatı
ÇP 116 B/M	60x75x17,5	1	Sorunuz

### Ürün Özellikleri

- 63 Amper A/K Pako
- 6 Adet 1x16 Sigorta
- 3 Adet 3x20 Sigorta
- 3 Adet 3x25 Trf. Priz
- 6 Adet 1x16 Mnf. Priz
- 1 Adet 3x63 Amper Sigorta
- Sayaç ve kompak yeri mevcuttur
- 1 Adet 4x63 Amper Kaçak Akım Rölesi



ÇP 5513 M



Montajlı ABS Şapkalı Şantiye Panosu

Ürün Kodu	Ölçü (ExBxD)	Koli Adedi	Birim Fiyatı
ÇP 5513 M	40x60x20	1	Sorunuz

Ürün Özellikleri

- Sayaç yeri mevcuttur
- 1 Adet 3x25 Trf. Priz
- 3 Adet 1x16 Mnf. Priz
- 3x40 Amper A/K Pako
- 1 Adet 3x40 Amper Sigorta
- 1 Adet 3x20 Amper Sigorta
- 3 Adet 1x16 Amper Sigorta
- 1 Adet 4x40 Amper Kaçak Akım Rölesi



ÇP 5521 M



Montajlı ABS Şantiye Panosu

Ürün Kodu	Ölçü (ExBxD)	Koli Adedi	Birim Fiyatı
ÇP 5521 M	40x60x20	1	Sorunuz

Ürün Özellikleri

- 1 Adet 4x63 Amper Kaçak Akım Rölesi
- 1 Adet 3x63 Amper Sigorta
- 2 Adet 3x25 Amper Sigorta
- 2 Adet 1x16 Amper Sigorta
- 2 Adet 3x25 Trf. Priz
- 2 Adet 1x16 Mnf. Priz
- 3x63 Amper A/K Pako



ÇP 9090



Marina Panosu

Ürün Kodu	Ölçü (ExBxD)	Koli Adedi	Birim Fiyatı
ÇP 9090	43x89x18	1	Sorunuz

Kullanım Alanları

- Marina
- Şantiye
- Park
- Bahçe
- Çadır
- Piknik Alanı
- Karavan Turizmi





### Montajlı Harici Ayaklı Şantiye Panosu

Ürün Kodu	Ölçü (ExBxD)	Koli Adedi	Birim Fiyatı
ÇP 124 MS	60x85x35	1	Sorunuz

### Ürün Özellikleri

- Sayaç yeri mevcuttur
- 5 Adet 3x25 Trf. Priz
- 5 Adet 1x16 Mnf. Priz
- 3x63 Amper A/K Pako
- 3 Adet Faz Sinyal Lambası
- 3 Adet 1x6 Amper Sigorta
- 1 Adet 3x63 Amper Sigorta
- 5 Adet 3x32 Amper Sigorta
- 5 Adet 1x16 Amper Sigorta
- 1 Adet 4x63 Amper Kaçak Akım Rölesi



### Montajlı Harici Ayaklı Şantiye Panosu

Ürün Kodu	Ölçü (ExBxD)	Koli Adedi	Birim Fiyatı
ÇP 124 M	60x85x35	1	Sorunuz

### Ürün Özellikleri

- Sayaç yeri mevcuttur
- 5 Adet 5x32 Trf. Priz
- 5 Adet 1x16 Mnf. Priz
- 3x63 Amper A/K Pako
- 3 Adet Faz Sinyal Lambası
- 3 Adet 1x6 Amper Sigorta
- 1 Adet 3x63 Amper Sigorta
- 5 Adet 3x32 Amper Sigorta
- 5 Adet 1x16 Amper Sigorta
- 1 Adet 4x63 Amper Kaçak Akım Rölesi



ÇP 129 M



Montajlı Harici Ayaklı Şantiye Panosu

Ürün Kodu	Ölçü (ExBxD)	Koli Adedi	Birim Fiyatı
ÇP 129 M	50x100x27	1	Sorunuz

Ürün Özellikleri

- Sayaç yeri mevcuttur
- 3 Adet 5x32 Trf. Priz
- 2 Adet 3x25 Trf. Priz
- 5 Adet 1x16 Mnf. Priz
- 3 Adet Faz Sinyal Lambası
- 1 Adet 3x63 Amper Sigorta
- 3 Adet 3x32 Amper Sigorta
- 2 Adet 3x20 Amper Sigorta
- 3 Adet 1x16 Amper Sigorta
- 1 Adet 3x63 Amper A/K Pako Şalter
- 1 Adet 4x63 Amper Kaçak Akım Rölesi



ÇP 126 M



Montajlı Harici Ayaklı Şantiye Panosu

Ürün Kodu	Ölçü (ExBxD)	Koli Adedi	Birim Fiyatı
ÇP 126 M	40x100x27	1	Sorunuz

Ürün Özellikleri

- 4 Adet 5x32 Trf. Priz
- 4 Adet 1x16 Mnf. Priz
- 3 Adet Faz Sinyal Lambası
- 1 Adet 3x63 Amper Sigorta
- 4 Adet 3x32 Amper Sigorta
- 4 Adet 1x16 Amper Sigorta
- 1 Adet 3x63 Amper A/K Pako Şalter
- 1 Adet 4x63 Amper Kaçak Akım Rölesi



Sağ

ÇP 128 M



Sol

Montajlı Harici Ayaklı Şantiye Panosu

Ürün Kodu	Ölçü (ExBxD)	Koli Adedi	Birim Fiyatı
ÇP 128 M	40x68x50	1	Sorunuz

Ürün Özellikleri

- 9 Adet 3x25 Trf. Priz
- 9 Adet 1x16 Mnf. Priz
- 9 Adet 3x20 Amper Sigorta
- 9 Adet 1x16 Amper Sigorta
- 1 Adet 3x63 Kompakt Şalter
- 1 Adet 4x63 Amper Kaçak Akım Rölesi



ÇP 5503 M

### Montajlı ABS Şapkalı Şantiye Panosu

Ürün Kodu	Ölçü (ExBxD)	Koli Adedi	Birim Fiyatı
ÇP 5503 M	40x60x20	1	Sorunuz

#### Ürün Özellikleri

- 3x63 Sigorta
- 4x63 Amper Kaçak Akım Rölesi
- 3x20 Sigorta
- 1x16 Amper Sigorta
- 3x63 Amper A/K Pako
- 1x16 Makine Prizi
- 3x25 Amper Pano Prizi



ÇP 5504 M

### Montajlı ABS Şapkalı Şantiye Panosu

Ürün Kodu	Ölçü (ExBxD)	Koli Adedi	Birim Fiyatı
ÇP 5504 M	50x60x20	1	Sorunuz

#### Ürün Özellikleri

- 3x63 Sigorta
- 4x63 Amper Kaçak Akım Rölesi
- 3x20 Sigorta
- 1x16 Amper Sigorta
- 3x63 Amper A/K Pako
- 1x16 Makine Prizi
- 3x25 Amper Pano Prizi



ÇP 9012-1

### Montajlı Asansör Panosu

Ürün Kodu	Ölçü (ExBxD)	Amper	Koli Adedi	Birim Fiyatı
ÇP 9011	32x40x12	5x40 Amper	1	Sorunuz
ÇP 9012	32x40x12	5x63 Amper	1	Sorunuz
ÇP 9011-1	32x40x12	6x40 Amper	1	Sorunuz
ÇP 9012-1	32x40x12	6x63 Amper	1	Sorunuz

#### Ürün Özellikleri

- 3 Adet Faz Sinyal Lambası
- 1 Adet 4x63 Amper Sigorta
- 1 Adet 1x25 Amper Sigorta
- 1 Adet 1x16 Amper Sigorta
- 1 Adet 1x10 Amper Sigorta
- 1 Adet 1x16 Mnf. Pano Prizi
- 1 Adet 6x63 Amper A/K Pako Şalter
- 1 Adet 4x63 Amper Kaçak Akım Rölesi
- 1 Adet 2x25 Amper Kaçak Akım Rölesi



## GENEL SATIŞ KURALLARI

1- Fiyatlara KDV dahil değildir.

2- Döviz olarak verilen fiyatlar, fatura tarihindeki TC Merkez Bankası efektif satış kuru üzerinden, Türk Lirasına çevrilerek fatura edilir.

3- Çetinkaya Pano, önceden haber vermeksizin fiyat değişikliği hakkını saklı tutar.

4- Fiyat listesinde oluşabilecek baskı hatalarından Çetinkaya Pano sorumlu değildir.

5- Müşterinin özel siparişi ile yurt dışından gelen ya da özel olarak üretilen ürünler kesinlikle iade alınmayacaktır.

6- Fiyat listesinde yer alan resim ve teknik bilgiler genel bilgi amaçlıdır.

7- Vadesi gelen faturalarınız vadesinde ödenmediği takdirde, ihtara gerek duymaksızın temerrüde düşmüş sayılır ve aylık %3 akdi ticari temerrüt faizi uygulanır.

8- Çetinkaya Pano, kontrolü dışında olağanüstü ekonomik koşulların gerçekleşmesi ve vergi yasalarında değişiklik olması hallerinde, tek taraflı olarak fiyat ve koşulları değiştirme hakkına sahiptir.

9- İade edilecek ürünler, kalite departmanımız tarafından kontrol edilip onaylandıktan sonra kabul edilir.

10- Listemizde bulamadığınız ürünler için lütfen satış ekibimiz ile irtibata geçiniz.



# Çetinkaya Pano

## Çetinkaya Pano Sac Tablo ve Plastik San. Ve Tic. Fabrika / Factory :

Selahattin Eyyubi Mahallesi Piri Reis Caddesi No:6 Kıraç/İstanbul  
Tel: 0-212-689 5 689  
Fax:0-212-689 5 699

## Karaköy Mağaza / Karaköy Store:

Şair Ziyapaşa Cad. Hidayet Han No:45/A  
Karaköy/İstanbul  
Tel : +90 212 245 22 12 - 243 48 60  
Fax : +90 212 244 21 77

## İhracat Bölge / Export Region:

Şair Ziyapaşa Cad. Hidayet Han No:45  
Kat:6 Karaköy/İstanbul  
Tel : +90 212 255 04 69  
Fax : +90 212 255 04 79

## Perpa Mağaza / Perpa Store:

Perpa Ticaret Merkezi A Blok Kat 2 No: 9/30  
Okmeydanı İstanbul  
Tel: 0-212-320 03 51 - ( 3 Hat )

## İstanbul Avrupa Yakası / Istanbul European Side:

+90 532 581 71 72 / +90 535 708 66 38

**Proje / OEM:**+90 533 602 64 79 / +90 533 602 65 79

## İstanbul Anadolu Yakası / Istanbul Anatolian Side:

+90 535 708 66 37 / +90 535 983 37 74

**Proje / OEM:**+90 530 822 15 72 / +90 531 101 67 45

## Ankara Bölge / Ankara Region:

+90 530 160 29 85

**Proje / OEM:**+90 533 602 64 79

## İzmir Bölge / İzmir Region:

+90 536 860 91 27

**Proje / OEM:**+90 533 602 65 79

## Bursa Bölge / Bursa Region:

+90 538 395 04 43

**Proje / OEM:**+90 531 101 67 45

## Gaziantep Bölge / Gaziantep Region:

+90 538 279 96 94

## Karadeniz Bölge / Karadeniz Region:

+90 537 267 85 09

## Konya Bölge / Konya Region:

+90 533 602 65 78

**Proje / OEM:**+90 533 602 64 79