

LS ELECTRIC

Alçak Gerilim Dağıtım Ekipmanları Fiyat Listesi Şubat 2022



Otomatik Sigortalar ve Kaçak Akım Konuma Şalterleri

Müşteri memnuniyeti için LS dünyanın en iyi ürünlerini üretir, güvenlik şartlarını sağlayan en mükemmel çözümleri sunar, en iyi kalite ve servisi sağlar.

Kısa devre ve aşırı akım (BKN, BKH, BKP, BF), toprak hatası ve aşırı akım (RKP, RKS), toprak hatası (RKN) ve yıldırım darbelerine (BKS) karşı koruma sağlayan ürün ailesi. 1,2,3,4 kutuplu ürün seçenekleri DIN raya montaj edilebilir. B,C,D açma eğrileri IEC60898-1'e uyumlu, 230/400 V çalışma gerilmi, aksesuar seçenekleri mevcut. CE, KEMA, SEMKO, CQC/CCC, SABS, SASO, GOST, UL1077, SNI ile uyumlu.

A



İçindekiler

- A-1 Otomatik Sigorta Ürün Ailesi Genel Görünüm
- A-2 Kaçak Akım Koruma Şalteri Ürün Ailesi Genel Görünümü
- Otomatik Sigortalar**
- A-3 BKN Serisi (B Eğrisi, 1/2/3/4 kutup, 1-63A, 6 kA, 230 - 400 VAC)
- A-4 BKN Serisi (C Eğrisi, 1/2/3/4 kutup, 1-63A, 6 kA, 230 - 400 VAC)
- A-5 BKN-b Serisi (B Eğrisi, 1/2/3/4 kutup, 1-63A, 10 kA, 240 - 415 VAC)
- A-6 BKN-b Serisi (C Eğrisi, 1/2/3/4 kutup, 1-63A, 10 kA, 240 - 415 VAC)
- A-7 BKH Serisi (C Eğrisi, 1/2/3/4 kutup, 63-125A, 10 kA, 230 - 400 VAC)
- A-7 BKN & BKN-b Yardımcı Donanımlar
 - Yardımcı Kontaklar
 - Açtırma Bobinleri
 - Busbarlar
- Kaçak Akım Koruma Şalterleri**
- A-8 RKN (AC Tip, 6 kA, 1/4 Kutup, 25-63 A, 30 & 300 mA, 240 - 415 VAC)
- A-8 RKN (A Tip, 6 kA, 1/4 Kutup, 25-63 A, 30 & 300 mA, 240 - 415 VAC)
- A-9 RKN-b (AC Tip, 10 kA, 1/4 Kutup, 25-63 A, 30 & 300 mA, 240 - 415 VAC)
- A-9 RKN-b (A Tip, 10 kA 1/4 Kutup, 25-63 A, 30 & 300 mA, 240 - 415 VAC)
- Otomatik Sigortalı Kaçak Akım Koruma Şalterleri**
- A-10 RKP (B Eğrisi, 2 kutup, 6-32A, 4.5 kA, 30 & 300 mA, 230 VAC)
- A-10 RKP (C Eğrisi, 2 kutup, 6-32A, 4.5 kA, 30 & 300 mA, 230 VAC)

A





Otomatik Sigortalar

Ürün ailesi genel görünümü

1,2,3 ve 4 kutup serisine kadar 125AF (IEC 60898-1, IEC 60947-2)

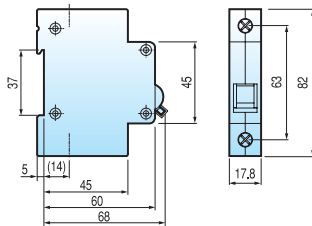
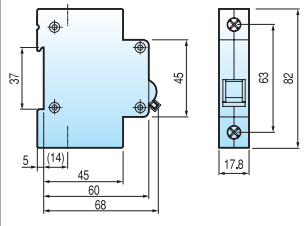
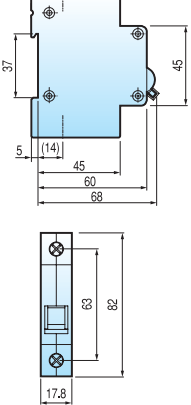

A1

Model	MCB		
	BKN	BKN-b	BKH
Koruma	Aşırı yük ve kısa devrelere karşı koruma		
Anma Akımı (In)	1, 2, 3, 4, 6, 10, 13, 16, 20, 25, 32, 40, 50, 63A	1, 2, 3, 4, 6, 10, 16, 20, 25, 32, 40, 50, 63A	63, 80, 100, 125A
Açma Karakteristiği	B, C, D eğrisi	B, C, D eğrisi	C, D eğrisi
Kutup	1P, 1P+N, 2P, 3P, 3P+N, 4P	1P, 1P+N, 2P, 3P, 3P+N, 4P	1P, 2P, 3P, 3P+N, 4P
Kesme Kapasitesi	1 kutup	1 kutup	1 kutup
	1A ~ 63A 6kA at 230/400VAC	1A ~ 63A 10kA at 240/415VAC	2~4 kutup 1A ~ 63A 10kA at 415VAC
Standartlar	IEC 60898-1	IEC 60898-1, IEC 60947-2	IEC 60947-2
Onaylar	CCC, SABS, SEMKO CB	KEMA CB, SABS, CE	CCC, SEMKO CB, SABS, CE
Açtırma Ünitesi Tipi	Termik manyetik		
Elektriksel Dayanıklılık	4,000 açma/kapama	4,000 açma/kapama	1,500 açma/kapama
Mekaniksel Dayanıklılık	10,000 açma/kapama	10,000 açma/kapama	10,000 açma/kapama
Montaj	35mm DIN rayı	35mm DIN rayı	35mm DIN rayı
Genişlik	Kutup başına 17.8mm	Kutup başına 17.8mm	Kutup başına 27mm
Terminal	25mm ² ye kadar kablo	25mm ² ye kadar kablo	50mm ² ye kadar kablo
Yardımcı Kontaklar AX & AL Opsiyonel	 <p>1 Enversör kontak 6A at 240VAC, 3A at 415VAC (AX) 6A at 230VAC, 3A at 415VAC (AL) 2A at 48VDC, 1A at 125VDC Kablo kapasitesi 2.5mm² kabloya kadar 9mm genişlik * sadece BKN için</p>	 <p>1 Enversör kontak 6A at 240VAC, 3A at 415VAC (AX/ AL) 6A at 24VDC, 2A at 48VDC, 1A at 130VDC Terminal Kablo kapasitesi 0.75~2.5mm² 8.8mm genişlik</p>	
Boyutlar			

* Fiyat listesinde yer almayan ürünler için yetkili satış kanallarımız ile temasa geçebilirsiniz.

Ürün ailesi genel görünümü
1,2 ve 4 kutup serisine kadar 125AF







Model	RCBO		RCCB	
	RKP	RKN	RKN-b	
Koruma	Toprak kaçak ve aşırı akım	Toprak kaçak		
Anma Akımı	3 (C, D curve), 6, 10, 16, 20, 25, 32A (B, C, D curve)	25, 32, 40, 63A	63AF 25, 40, 63A	100AF 80, 100A
Anma Kaçak Akımı [In]	-	-	-	
İşletme Aralığı $I_{\Delta n}$	30, 100, 300mA (Ayarlanamaz)	30, 100, 300mA (Ayarlanamaz)		
İşletilemez $I_{\Delta no}$	0.5 $I_{\Delta n}$	0.5 $I_{\Delta n}$		
Kutup	1P+N	1P+N, 3P+N		
Anma Gerilimi	230VAC	240VAC (1P+N), 240/415V (3P+N)		
Kaçak Akım Açma Zamanı	≤ 0.1 sec.	≤ 0.1 sec		
Standartlar	IEC 61009	IEC 61008		
Uygunluk Beyanı	CCC, SEMKO CB, CE, SABS	O CB, CE, SABS, CCC	SEMKO CB, CE, SABS	
	-	-	-	
Toprak Kaçak Aşırı Akım	Termal Manyetik	Elektro Manyetik N.A		
Açma Kapasitesi	4.5kA	-		
Koşullu Kısa Devre Kapasitesi	-	6kA	10kA	
Dayanıklılık Elektriksel	4.000 açma/kapama	4.000 açma/kapama		
Mekaniksel	10.000 açma/kapama	10.000 açma/kapama		
Montaj	35mm DIN rayı	35mm DIN rayı		
Genişlik	35.6mm	-		
Terminal	10mm ² kadar kablo	35mm ² kadar kablo		
Koruma Sınıfı	AC	A/AC	A/AC	AC
Boyutlar				





Otomatik Sigortalar

BKN Serisi

B Eğrisi, 6 kA, 230-400 VAC

	In	Model	Sipariş Kodu	Kutu Adedi	Liste Fiyatı (\$)
BKN 1P 	1A	BKN 1P B1A	06111235	12	4,55
	2A	BKN 1P B2A	06111236	12	4,55
	3A	BKN 1P B3A	06111237	12	4,55
	4A	BKN 1P B4A	06111238	12	4,55
	6A	BKN 1P B6A	06111239	12	4,23
	10A	BKN 1P B10A	06111240	12	4,23
	16A	BKN 1P B16A	06111241	12	4,23
	20A	BKN 1P B20A	06111242	12	4,23
	25A	BKN 1P B25A	06111243	12	4,23
	32A	BKN 1P B32A	06111244	12	4,55
	40A	BKN 1P B40A	06111245	12	5,58
	50A	BKN 1P B50A	06111246	12	6,41
	63A	BKN 1P B63A	06111247	12	7,08
	BKN 2P 	1A	BKN 2P B1A	06121559	6
2A		BKN 2P B2A	06121560	6	11,60
3A		BKN 2P B3A	06121561	6	11,60
4A		BKN 2P B4A	06121562	6	11,60
6A		BKN 2P B6A	06121563	6	9,96
10A		BKN 2P B10A	06121564	6	9,96
16A		BKN 2P B16A	06121565	6	9,96
20A		BKN 2P B20A	06121566	6	9,96
25A		BKN 2P B25A	06121567	6	9,96
32A		BKN 2P B32A	06121568	6	10,75
40A		BKN 2P B40A	06121569	6	11,43
50A		BKN 2P B50A	06121570	6	13,16
63A		BKN 2P B63A	06121571	6	14,79
BKN 3P 		1A	BKN 3P B1A	06130687	4
	2A	BKN 3P B2A	06130688	4	18,49
	3A	BKN 3P B3A	06130689	4	18,49
	4A	BKN 3P B4A	06130690	4	18,49
	6A	BKN 3P B6A	06130691	4	15,47
	10A	BKN 3P B10A	06130692	4	15,47
	16A	BKN 3P B16A	06130693	4	15,47
	20A	BKN 3P B20A	06130694	4	15,47
	25A	BKN 3P B25A	06130695	4	15,47
	32A	BKN 3P B32A	06130696	4	15,47
	40A	BKN 3P B40A	06130697	4	16,55
	50A	BKN 3P B50A	06130698	4	21,29
	63A	BKN 3P B63A	06130699	4	23,75
	BKN 4P 	1A	BKN 4P B1A	06141294	3
2A		BKN 4P B2A	06141295	3	27,29
3A		BKN 4P B3A	06141296	3	27,29
4A		BKN 4P B4A	06141297	3	27,29
6A		BKN 4P B6A	06141298	3	20,50
10A		BKN 4P B10A	06141299	3	20,50
16A		BKN 4P B16A	06141300	3	20,50
20A		BKN 4P B20A	06141301	3	20,50
25A		BKN 4P B25A	06141302	3	20,50
32A		BKN 4P B32A	06141303	3	20,50
40A		BKN 4P B40A	06141304	3	24,74
50A		BKN 4P B50A	06141305	3	29,70
63A		BKN 4P B63A	06141306	3	30,93

C Eğrisi, 6 kA, 230-400 VAC

	In	Model	Sipariş Kodu	Kutu Adedi	Liste Fiyatı (\$)
BKN 1P 	1A	BKN 1P C1	06110021	12	4,55
	2A	BKN 1P C2	06110022	12	4,55
	3A	BKN 1P C3	06110023	12	4,55
	4A	BKN 1P C4	06110024	12	4,55
	6A	BKN 1P C6	06110025	12	4,23
	10A	BKN 1P C10	06110026	12	4,23
	16A	BKN 1P C16	06110027	12	4,23
	20A	BKN 1P C20	06110028	12	4,23
	25A	BKN 1P C25	06110029	12	4,23
	32A	BKN 1P C32	06110030	12	4,55
	40A	BKN 1P C40	06110031	12	5,58
	50A	BKN 1P C50	06110032	12	6,41
	63A	BKN 1P C63	06110033	12	7,08
	BKN 2P 	1A	BKN 2P C1	06120014	6
2A		BKN 2P C2	06120015	6	11,60
3A		BKN 2P C3	06120016	6	11,60
4A		BKN 2P C4	06120017	6	11,60
6A		BKN 2P C6	06120018	6	9,96
10A		BKN 2P C10	06120019	6	9,96
16A		BKN 2P C16	06120020	6	9,96
20A		BKN 2P C20	06120021	6	9,96
25A		BKN 2P C25	06120022	6	9,96
32A		BKN 2P C32	06120023	6	10,75
40A		BKN 2P C40	06120024	6	11,43
50A		BKN 2P C50	06120025	6	13,16
63A		BKN 2P C63	06120026	6	14,79
BKN 3P 		1A	BKN 3P C1	06130001	4
	2A	BKN 3P C2	06130002	4	18,49
	3A	BKN 3P C3	06130003	4	18,49
	4A	BKN 3P C4	06130004	4	18,49
	6A	BKN 3P C6	06130005	4	15,47
	10A	BKN 3P C10	06130006	4	15,47
	16A	BKN 3P C16	06130007	4	15,47
	20A	BKN 3P C20	06130008	4	15,47
	25A	BKN 3P C25	06130009	4	15,47
	32A	BKN 3P C32	06130010	4	15,47
	40A	BKN 3P C40	06130011	4	16,55
	50A	BKN 3P C50	06130012	4	21,29
	63A	BKN 3P C63	06130013	4	23,75
	BKN 4P 	1A	BKN 4P C1	06140024	3
2A		BKN 4P C2	06140025	3	27,29
3A		BKN 4P C3	06140026	3	27,29
4A		BKN 4P C4	06140027	3	27,29
6A		BKN 4P C6	06140028	3	20,50
10A		BKN 4P C10	06140029	3	20,50
16A		BKN 4P C16	06140030	3	20,50
20A		BKN 4P C20	06140031	3	20,50
25A		BKN 4P C25	06140032	3	20,50
32A		BKN 4P C32	06140033	3	20,50
40A		BKN 4P C40	06140034	3	24,74
50A		BKN 4P C50	06140035	3	29,70
63A		BKN 4P C63	06140036	3	30,93

Otomatik Sigortalar

BKN-b Serisi

B Eğrisi, 10 kA, 240-415 VAC

BKN-b 1P



BKN-b 2P



BKN-b 3P



BKN-b 4P



In	Model	Sipariş Kodu	Kutu Adedi	Liste Fiyatı (\$)
1A	BKN-b 1P B1	06111258	12	8,12
2A	BKN-b 1P B2	06111259	12	8,12
3A	BKN-b 1P B3	06111260	12	8,12
4A	BKN-b 1P B4	06111261	12	8,12
6A	BKN-b 1P B6	06111262	12	6,94
10A	BKN-b 1P B10	06111263	12	6,94
16A	BKN-b 1P B16	06111264	12	6,94
20A	BKN-b 1P B20	06111265	12	6,94
25A	BKN-b 1P B25	06111266	12	6,94
32A	BKN-b 1P B32	06111267	12	7,39
40A	BKN-b 1P B40	06111268	12	8,28
50A	BKN-b 1P B50	06111269	12	10,29
63A	BKN-b 1P B63	06111270	12	12,36
1A	BKN-b 2P B1	06121646	6	18,32
2A	BKN-b 2P B2	06121647	6	18,32
3A	BKN-b 2P B3	06121648	6	18,32
4A	BKN-b 2P B4	06121649	6	18,32
6A	BKN-b 2P B6	06121650	6	17,04
10A	BKN-b 2P B10	06121651	6	17,04
16A	BKN-b 2P B16	06121652	6	17,04
20A	BKN-b 2P B20	06121653	6	17,04
25A	BKN-b 2P B25	06121654	6	17,04
32A	BKN-b 2P B32	06121655	6	17,47
40A	BKN-b 2P B40	06121656	6	18,11
50A	BKN-b 2P B50	06121657	6	20,24
63A	BKN-b 2P B63	06121658	6	22,79
1A	BKN-b 3P B1	06130735	4	28,25
2A	BKN-b 3P B2	06130736	4	28,25
3A	BKN-b 3P B3	06130737	4	28,25
4A	BKN-b 3P B4	06130738	4	28,25
6A	BKN-b 3P B6	06130739	4	24,89
10A	BKN-b 3P B10	06130740	4	24,89
16A	BKN-b 3P B16	06130741	4	24,89
20A	BKN-b 3P B20	06130742	4	24,89
25A	BKN-b 3P B25	06130743	4	24,89
32A	BKN-b 3P B32	06130744	4	25,78
40A	BKN-b 3P B40	06130745	4	28,69
50A	BKN-b 3P B50	06130746	4	32,96
63A	BKN-b 3P B63	06130747	4	37,67
1A	BKN-b 4P B1	06141389	3	39,07
2A	BKN-b 4P B2	06141390	3	39,07
3A	BKN-b 4P B3	06141391	3	39,07
4A	BKN-b 4P B4	06141392	3	39,07
6A	BKN-b 4P B6	06141393	3	38,13
10A	BKN-b 4P B10	06141394	3	38,13
16A	BKN-b 4P B16	06141395	3	38,13
20A	BKN-b 4P B20	06141396	3	38,13
25A	BKN-b 4P B25	06141397	3	38,13
32A	BKN-b 4P B32	06141398	3	39,07
40A	BKN-b 4P B40	06141399	3	41,42
50A	BKN-b 4P B50	06141400	3	46,13
63A	BKN-b 4P B63	06141401	3	48,02

C Eğrisi, 10 kA, 240-415 VAC

BKN-b 1P



In	Model	Sipariş Kodu	Kutu Adedi	Liste Fiyatı (\$)
1A	BKN-b 1P C1	06111271	12	8,12
2A	BKN-b 1P C2	06111272	12	8,12
3A	BKN-b 1P C3	06111273	12	8,12
4A	BKN-b 1P C4	06111274	12	8,12
6A	BKN-b 1P C6	06111275	12	6,94
10A	BKN-b 1P C10	06111276	12	6,94
16A	BKN-b 1P C16	06111277	12	6,94
20A	BKN-b 1P C20	06111278	12	6,94
25A	BKN-b 1P C25	06111279	12	6,94
32A	BKN-b 1P C32	06111280	12	7,39
40A	BKN-b 1P C40	06111281	12	8,28
50A	BKN-b 1P C50	06111282	12	10,29
63A	BKN-b 1P C63	06111283	12	12,36

BKN-b 2P



1A	BKN-b 2P C1	06121594	6	18,32
2A	BKN-b 2P C2	06121595	6	18,32
3A	BKN-b 2P C3	06121596	6	18,32
4A	BKN-b 2P C4	06121597	6	18,32
6A	BKN-b 2P C6	06121598	6	17,04
10A	BKN-b 2P C10	06121599	6	17,04
16A	BKN-b 2P C16	06121600	6	17,04
20A	BKN-b 2P C20	06121601	6	17,04
25A	BKN-b 2P C25	06121602	6	17,04
32A	BKN-b 2P C32	06121603	6	17,47
40A	BKN-b 2P C40	06121604	6	18,11
50A	BKN-b 2P C50	06121605	6	20,24
63A	BKN-b 2P C63	06121606	6	22,79

BKN-b 3P



1A	BKN-b 3P C1	06130709	4	28,25
2A	BKN-b 3P C2	06130710	4	28,25
3A	BKN-b 3P C3	06130711	4	28,25
4A	BKN-b 3P C4	06130712	4	28,25
6A	BKN-b 3P C6	06130713	4	24,89
10A	BKN-b 3P C10	06130714	4	24,89
16A	BKN-b 3P C16	06130715	4	24,89
20A	BKN-b 3P C20	06130716	4	24,89
25A	BKN-b 3P C25	06130717	4	24,89
32A	BKN-b 3P C32	06130718	4	25,78
40A	BKN-b 3P C40	06130719	4	28,69
50A	BKN-b 3P C50	06130720	4	32,96
63A	BKN-b 3P C63	06130721	4	37,67

BKN-b 4P



1A	BKN-b 4P C1	06141337	3	39,07
2A	BKN-b 4P C2	06141338	3	39,07
3A	BKN-b 4P C3	06141339	3	39,07
4A	BKN-b 4P C4	06141340	3	39,07
6A	BKN-b 4P C6	06141341	3	38,13
10A	BKN-b 4P C10	06141342	3	38,13
16A	BKN-b 4P C16	06141343	3	38,13
20A	BKN-b 4P C20	06141344	3	38,13
25A	BKN-b 4P C25	06141345	3	38,13
32A	BKN-b 4P C32	06141346	3	39,07
40A	BKN-b 4P C40	06141347	3	41,42
50A	BKN-b 4P C50	06141348	3	46,13
63A	BKN-b 4P C63	06141349	3	48,02

C Eğrisi, 10 kA, 230-400 VAC

BKH Serisi



Kutup	In	Model	Sipariş Kodu	Kutu Adedi	Liste Fiyatı (\$)
1P	63A	BKH 1P C63	06111250	12	15,16
	80A	BKH 1P C80	06111251	12	15,16
	100A	BKH 1P C100	06111252	12	15,16
	125A	BKH 1P C125	06111253	12	29,40
2P	63A	BKH 2P C63	06121573	6	30,90
	80A	BKH 2P C80	06121574	6	30,90
	100A	BKH 2P C100	06121575	6	30,90
	125A	BKH 2P C125	06121576	6	36,96
3P	63A	BKH 3P C63	06130701	4	48,48
	80A	BKH 3P C80	06130702	4	48,48
	100A	BKH 3P C100	06130703	4	48,48
	125A	BKH 3P C125	06130704	4	56,69
4P	63A	BKH 4P C63	06141312	3	62,80
	80A	BKH 4P C80	06141313	3	62,80
	100A	BKH 4P C100	06141314	3	62,80
	125A	BKH 4P C125	06141315	3	89,08

A7

BKN + BKN-b Serisi Yardımcı Donanımlar

Yardımcı Kontaklar

Model		Sipariş Kodu	Açıklama	Liste Fiyatı (\$)
BKN AX	Yardımcı Kontak	06150002R0	BKN AX 6A , 6 kA , 1-63 A	11,41
BKN AL	Alarm Kontak	06150004R0	BKN AL 6A Alarm	11,41
BKN-b AX	Yardımcı Kontak	06150012R0	BKN-b AX 6A	13,58
BKN-b AL	Alarm Kontak	06150013R0	BKN-b AL 6A Alarm	13,58

Açtırma Bobinleri

Model	Sipariş Kodu	Açıklama	Liste Fiyatı (\$)
BKN	06150069R0	BKN OVT/UVT (Yüksek/Düşük Gerilim Bobini)	39,41
BKN	06150067R0	BKN SHUNT AC 110/415V (Açtırma Bobini)	21,42
BKN	06150068R0	BKN SHUNT AC 24V (Açtırma Bobini)	37,73
BKN-b	06150082R0	BKN-b SHUNT AC 110/415V (Açtırma Bobini)	22,05
BKN-b	06150083R0	BKN-b OVT/UVT (Yüksek/Düşük Gerilim Bobini)	45,26

Busbarlar

Model	Sipariş Kodu	Açıklama	Liste Fiyatı (\$)
BBN101	70211413001	BUSBAR BB101,BKN 1P 12 Modül (12 köprüleme)	14,07
BBN201	70211413003	BUSBAR, BB201,BKN 2P 12 Modül (6 köprüleme)	22,56
BBN301	70211413005	BUSBAR, BB301,BKN 3P 12 Modül (4 köprüleme)	36,21
BBN401	70211413007	BUSBAR, BB401,BKN 4P 12 Modül (3 köprüleme)	47,30

AC Tipi, 6kA, 240-415 VAC

RKN 1P+N	In	I _{Δn}	Model	Sipariş Kodu	Kutu Adedi	Liste Fiyatı (\$)
		25A	30mA	RKN 1P+N 25A 30mA AC-	06220001	6
32A		RKN 1P+N 32A 30mA AC-		06220004	6	37,59
40A		RKN 1P+N 40A 30mA AC-		06220007	6	37,59
63A		RKN 1P+N 63A 30mA AC-		06220010	6	50,18
25A		300mA	RKN 1P+N 25A 300mA AC-	06220003	6	34,48
32A			RKN 1P+N 32A 300mA AC-	06220006	6	36,21
40A			RKN 1P+N 40A 300mA AC-	06220009	6	36,21
63A			RKN 1P+N 63A 300mA AC-	06220012	6	47,94
RKN 3P+N	25A	30mA	RKN 3P+N 25A 30mA AC-	06240001	3	56,44
	32A		RKN 3P+N 32A 30mA AC-	06240004	3	58,63
	40A		RKN 3P+N 40A 30mA AC-	06240007	3	58,63
	63A		RKN 3P+N 63A 30mA AC-	06240010	3	65,76
	25A	300mA	RKN 3P+N 25A 300mA AC-	06240003	3	48,34
	32A		RKN 3P+N 32A 300mA AC-	06240006	3	58,63
	40A		RKN 3P+N 40A 300mA AC-	06240009	3	51,03
	63A		RKN 3P+N 63A 300mA AC-	06240012	3	65,84

A Tipi, 6kA, 240-415 VAC

RKN 1P+N	In	I _{Δn}	Model	Sipariş Kodu	Kutu Adedi	Liste Fiyatı (\$)
		25A	30mA	RKN 1P+N 25A 30mA	06220444	6
32A		RKN 1P+N 32A 30mA		06220447	6	48,21
40A		RKN 1P+N 40A 30mA		06220450	6	48,21
63A		RKN 1P+N 63A 30mA		06220453	6	64,01
25A		300mA	RKN 1P+N 25A 300mA	06220446	6	44,80
32A			RKN 1P+N 32A 300mA	06220449	6	46,91
40A			RKN 1P+N 40A 300mA	06220452	6	46,91
63A			RKN 1P+N 63A 300mA	06220455	6	61,20
RKN 3P+N	25A	30mA	RKN 3P+N 25A 30mA	06220456	3	72,24
	32A		RKN 3P+N 32A 30mA	06220459	3	75,21
	40A		RKN 3P+N 40A 30mA	06220462	3	75,21
	63A		RKN 3P+N 63A 30mA	06220465	3	84,41
	25A	300mA	RKN 3P+N 25A 300mA	06220458	3	62,06
	32A		RKN 3P+N 32A 300mA	06220461	3	75,21
	40A		RKN 3P+N 40A 300mA	06220464	3	75,21
	63A		RKN 3P+N 63A 300mA	06220467	3	84,41

Kaçak Akım Koruma Şalterleri

RKN-b Serisi

AC Tipi, 10kA, 240-415 VAC

	In	I _{Δn}	Model	Sipariş Kodu	Kutu Adedi	Liste Fiyatı (\$)
RKN-b 1P+N 	25A	30mA	RKN-b 1P+N 25A 30mA	06220663	6	53,28
	40A		RKN-b 1P+N 40A 30mA	06220669	6	53,28
	63A		RKN-b 1P+N 63A 30mA	06220672	6	57,00
	80A		RKN-b 1P+N 80A 30mA	06220678	6	65,09
	* 100A		RKN-b 1P+N 100A 30mA	06220681	6	65,09
	25A	300mA	RKN-b 1P+N 25A 300mA	06220665	6	53,28
	40A		RKN-b 1P+N 40A 300mA	06220671	6	53,28
	63A		RKN-b 1P+N 63A 300mA	06220674	6	57,00
	80A		RKN-b 1P+N 80A 300mA	06220680	6	65,09
	* 100A		RKN-b 1P+N 100A 300mA	06220683	6	65,09
RKN-b 3P+N	25A	30mA	RKN-b 3P+N 25A 30mA	06240094	3	74,67
	40A		RKN-b 3P+N 40A 30mA	06240100	3	74,67
	63A		RKN-b 3P+N 63A 30mA	06240103	3	83,92
	80A		RKN-b 3P+N 80A 30mA	06240109	3	102,87
	* 100A		RKN-b 3P+N 100A 30mA	06240112	3	102,87
	25A	300mA	RKN-b 3P+N 25A 300mA	06240096	3	74,67
	40A		RKN-b 3P+N 40A 300mA	06240102	3	74,67
	63A		RKN-b 3P+N 63A 300mA	06240105	3	83,92
	80A		RKN-b 3P+N 80A 300mA	06240111	3	102,87
	* 100A		RKN-b 3P+N 100A 300mA	06240114	3	102,87

A9

A Tipi, 10kA, 240-415 VAC

	In	I _{Δn}	Model	Sipariş Kodu	Kutu Adedi	Liste Fiyatı (\$)
RKN-b 1P+N 	25A	30mA	RKN-b 1P+N 25A 30mA	06220749	6	68,34
	40A		RKN-b 1P+N 40A 30mA	06220752	6	68,34
	63A		RKN-b 1P+N 63A 30mA	06220755	6	68,34
	80A		RKN-b 1P+N 80A 30mA	06220758	6	73,97
	25A	300mA	RKN-b 1P+N 25A 300mA	06220751	6	68,34
	40A		RKN-b 1P+N 40A 300mA	06220754	6	68,34
	63A		RKN-b 1P+N 63A 300mA	06220757	6	68,34
	80A		RKN-b 1P+N 80A 300mA	06220760	6	73,97
RKN-b 3P+N	25A	30mA	RKN-b 1P+N 100A 300mA	06240148	6	95,23
	40A		RKN-b 3P+N 40A 30mA	06240151	3	95,23
	63A		RKN-b 3P+N 63A 30mA	06240154	3	95,23
	80A		RKN-b 3P+N 80A 30mA	06240157	3	108,92
	25A	300mA	RKN-b 3P+N 100A 30mA	06240150	3	95,23
	40A		RKN-b 3P+N 25A 300mA	06240153	3	95,23
	63A		RKN-b 3P+N 63A 300mA	06240156	3	95,23
	80A		RKN-b 3P+N 80A 300mA	06240159	3	108,92

* 100A ürünlerin operasyon tipi AC'dir.

B Eğrisi Tipi, 4.5kA, 230 VAC

RKP 1P+N



In	I _{Δn}	Model	Sipariş Kodu	Kutu Adedi	Liste Fiyatı (\$)
6A	30mA	RKP 1P+N B6A 30mA	06220123R0	6	29,28
	300mA	RKP 1P+N B6A 300mA	06220124R0	6	29,28
10A	30mA	RKP 1P+N B10A 30mA	06220127R0	6	29,28
	300mA	RKP 1P+N B10A 300mA	06220129R0	6	29,28
16A	30mA	RKP 1P+N B16A 30mA	06220131R0	6	29,28
	300mA	RKP 1P+N B16A 300mA	06220133R0	6	29,28
20A	30mA	RKP 1P+N B20A 30mA	06220135R0	6	29,28
	300mA	RKP 1P+N B20A 300mA	06220137R0	6	29,28
25A	30mA	RKP 1P+N B25A 30mA	06220139R0	6	29,28
	300mA	RKP 1P+N B25A 300mA	06220141R0	6	29,28
32A	30mA	RKP 1P+N B32A 30mA	06220143R0	6	29,28
	300mA	RKP 1P+N B32A 300mA	06220145R0	6	29,28

A10

C Eğrisi Tipi, 4.5kA, 230 VAC

RKP 1P+N



In	I _{Δn}	Model	Sipariş Kodu	Kutu Adedi	Liste Fiyatı (\$)
3A	30mA	RKP 1P+N C3A 30mA	06220147R0	6	29,28
	300mA	RKP 1P+N C3A 300mA	06220149R0	6	29,28
6A	30mA	RKP 1P+N C6A 30mA	06220151R0	6	29,28
	300mA	RKP 1P+N C6A 300mA	06220153R0	6	29,28
10A	30mA	RKP 1P+N C10A 30mA	06220155R0	6	29,28
	300mA	RKP 1P+N C10A 300mA	06220157R0	6	29,28
16A	30mA	RKP 1P+N C16A 30mA	06220159R0	6	29,28
	300mA	RKP 1P+N C16A 300mA	06220161R0	6	29,28
20A	30mA	RKP 1P+N C20A 30mA	06220163R0	6	29,28
	300mA	RKP 1P+N C20A 300mA	06220165R0	6	29,28
25A	30mA	RKP 1P+N C25A 30mA	06220167R0	6	29,28
	300mA	RKP 1P+N C25A 300mA	06220169R0	6	29,28
32A	30mA	RKP 1P+N C32A 30mA	06220171R0	6	29,28
	300mA	RKP 1P+N C32A 300mA	06220173R0	6	29,28

Metasol

LS Elektrik'ten Yeni Nesil Kontaktör Ailesi

Kontaktör ve Termik Röleler

B



Mükemmel Teknolojinin Temsili için Tasarlandı: Metasol Serisi

Sızdırmazlık yapısı geliştirilerek ark parlamalarının açığa çıkmasına karşı dayanımı güçlendirilmiştir. Endüstriyel ürünlerin dayanım gereksinimine uygun olarak, minimal tasarım ve ürün yüzeyinde etkileyici elmas kesim metodu kullanılmaktadır.



İçindekiler

- B-1 3 Kutuplu Manyetik Güç Kontaktörleri Ürün Ailesi Genel Görünümü
- B-3 4 Kutuplu Manyetik Güç Kontaktörleri Ürün Ailesi Genel Görünümü
- B-5 3 Kutuplu Güç Kontaktörleri (Bobin Devresi 220 VAC)
- B-5 4 Kutuplu Güç Kontaktörleri (Bobin Devresi 220 VAC)
- B-6 3 Kutuplu Güç Kontaktörleri (Bobin Devresi 24 VAC)
- B-6 3 Kutuplu Güç Kontaktörleri (Bobin Devresi DC)

Metasol Kontaktörler İçin Yardımcı Donanımlar

- B-7 Yardımcı Kontaktörler (MR-4)
- B-8 Kapasitör Ünitesi (AC9 / AC50 / AC75)
- B-8 Pnömatik Zaman Röleleri
- B-8 Zaman Röleleri
- B-9 MT Serisi Termik Röleler
- B-10 Yardımcı Kontak Üniteleri
- B-10 Mekanik Kilit Üniteleri
- B-10 Kutulu Tıp Yol Vericiler
- B-11 Terminal Kapakları
- B-11 İzolasyon Bariyerleri
- B-11 Raya Montaj Adaptörleri (Termik Röleler İçin)
- B-11 Varistör Üniteleri
- B-11 Kontaktör Besleme Baraları
- B-11 Koruma Kapakları
- B-12 Yedek Bobinler
- B-13 Yedek, Kontak Takımları (3 Kutuplu)
- B-14 Yedek, Kontak Takımları (4 Kutuplu)

Mini Kontaktör ve Termik Röleler

- B-16 3 Kutuplu Güç Kontaktörleri (Bobin Devresi AC)
- B-16 3 Kutuplu Güç Kontaktörleri (Bobin Devresi DC)
- B-16 Yardımcı Kontaktörler (GMR-4)
- B-17 Mini Kontaktör Yardımcı Donanımları
- B-17 Termik Röleler
- B-17 Zaman Röleleri
- B-18 Yardımcı Kontaklar
- B-18 Mekanik Kilit Üniteleri
- B-18 Yedek Bobinler
- B-18 Raya Montaj Adaptörü
- B-18 Varistörler

4 Kutuplu Manyetik Güç Kontaktörleri

Ürün Ailesi Genel Görünümü



Tip		Asansör tipi kelepçe klemens		
Kutup		4 kutup		
Anma Çalışma Gerilimi (Ue) V		690V		
Anma Yalıtım Gerilimi (Ui) V		690V		
Frekans		50/60Hz		
Anma darbeye dayanma gerilimi (Uimp) kV		6kV		
Maksimum çalışma hızında saat başına çalışma çevrimleri (AC3)		1800		
Dayanıklılık (Operasyon sayısı)	Mekanik ömür	15 milyon		
		Elektriksel ömür		
Akım ve güç değerleri	AC-1	200/240V	Terminik akım	A
			kW	
		380/440V	kW	
			A	
		500/550V	kW	
			A	
		690V	kW	
			A	
UL derecesi (50/60Hz)	Sürekli akım	A		
		Tek faz	110-120V	HP
			220-240V	HP
			200-208V	HP
	Üç faz	220-240V	HP	
		440-480V	HP	
		550-600V	HP	
Boyut ve ağırlık	AC kontrol	Ağırlık	kg	
		Boyut (GxYxD)	mm	
	DC kontrol	Ağırlık	kg	
		Boyut (GxYxD)	mm	
Aksesuarlar (Standart)				
Aksesuar	Yan taraf			
	Üst taraf			

18AF			
MC-6a/4	MC-9a/4	MC-12a/4	MC-18a/4
✓	✓	✓	✓
4 kutup			
690V			
690V			
50/60Hz			
6kV			
1800			
15 milyon			
0,5 milyon		0,8 milyon	
25	25	25	40
9	9	9	15
25	25	25	40
17	17	17	27
25	25	25	40
21	21	21	35
25	25	25	40
27	27	27	44
25	25	25	40
25	25	25	32
0,5	0,5	0,75	1
1,5	1,5	2	3
2	2	3	7,5
3	3	5	7,5
5	5	7,5	10
7,5	7,5	10	15
0,33			
45x73,5x79			
0,4			
45x73,5x96,6			
-			
UA-1			
UA-2, UA-4			

22AF	
MC-22a/4	
✓	
4 kutup	
690V	
690V	
50/60Hz	
6kV	
1800	
15 milyon	
1 milyon	
40	
15	
40	
27	
40	
35	
40	
44	
40	
32	
2	
3	
7,5	
7,5	
10	
15	
0,4	
47,2x 80x 86,8	
0,5	
47,2x 80x 113,2	
-	
AU-1	
UA-2, UA-4	

40AF	
MC-32a/4	MC-40a/4
✓	
4 kutup	
690V	
690V	
50/60Hz	
6kV	
1800	
15 milyon	
1 milyon	
50	60
18	22
50	60
35	42
50	60
43	52
50	60
55	52
50	60
45	50
2	3
5	5
7,5	10
10	10
20	25
20	25
0,59	
59x 83,5x 94,5	
0,7	
59x 83,5x 121	
-	
AU-1	
UA-2, UA-4	



Ürün Ailesi Genel Görünümü



85AF			
MC-50a/4	MC-65a/4	MC-75a/4	MC-85a/4
✓			
4 kutup			
690V			
1000V			
50/60Hz			
8kV			
1800			
12 milyon			
1 milyon			
80	100	110	135
30	37	41	51
80	100	110	135
56	70	76	95
80	100	110	135
70	88	97	120
80	100	110	135
88	110	120	150
80	100	110	135
70	80	90	100
3	5	5	7,5
7,5	10	15	15
10	15	20	25
15	20	25	30
30	40	50	50
30	40	50	50
1,2			
91 123,5 117,8			
1,29			
91 123,5 117,8			
-			
AU-1			
UA-2, UA-4			

225AF				
MC-100a/4	MC-130a/4	MC-150a/4	MC-185a/4	MC-225a/4
✓				
4 kutup				
690V				
1000V				
50/60Hz				
8kV				
1200				
5 milyon				
0,8 milyon				
20	50	275	27	350
57	60	76	76	100
150	155	200	20	260
106	110	142	14	185
150	155	200	20	260
132	137	180	18	230
150	155	200	20	260
165	170	225	22	290
150	155	200	20	260
160	160	210	21	275
7,5	10	15	15	15
15	20	25	25	40
30	40	40	40	60
30	40	50	50	75
60	75	100	10	150
60	75	100	10	150
5,6				
175×203×185				
2NA2NK				
AU-100, AU-100E				
-				

400AF		
MC-265a/4	MC-330a/4	MC-400a/4
✓		
4 kutup		
690V		
1000V		
50/60Hz		
8kV		
1200		
2,5 milyon		
0,5 milyon		
400	500	520
115	135	160
300	350	420
215	250	300
300	350	420
265	315	375
300	350	420
335	390	470
300	350	420
300	350	450
-	-	-
-	-	-
75	100	125
100	125	150
200	250	300
200	250	300
9,9		
206×243×205		
2NA2NK		
AU-1 00, AU -100 E		
-		

800AF		
MC-500a/4	MC-630a/4	MC-800a/4
✓		
4 kutup		
690V		
1000V		
50/60Hz		
8kV		
1200		
2,5 milyon		
0,5 milyon		
700	900	1050
245	255	310
630	660	1050
450	470	570
630	660	1050
560	590	710
630	660	1050
710	740	900
630	660	1050
580	660	1050
-	--	-
-	--	-
150	200	200
200	250	300
400	500	600
400	500	600
26,3		
346×310×244		
2NA2NK		
AU-1 00, AU -100 E		
-		

B4



3 Kutuplu Güç Kontaktörleri (Bobin devresi 220VAC)

Model	Anma Gücü (kW) (400VAC)	Termik Akımı (A) AC1	Termik Akımı (A) AC3	Yardımcı Kontak	Sipariş Kodu	Açıklama	Liste Fiyatı(\$)
MC-6a	3 kW	25 A	7A	1 NA	13270007	MC-6a AC220V 50/60Hz 1a	18,39
				1 NK	13270069	MC-6a AC220V 50/60Hz 1b	18,39
MC-9a	4 kW	25 A	9A	1 NA	13160007	MC-9a AC220V 50/60Hz 1a	19,06
				1 NK	13160069	MC-9a AC220V 50/60Hz 1b	19,06
MC-12a	5,5 kW	25 A	12A	1 NA	13170007	MC-12a AC220V 50/60Hz 1a	20,07
				1 NK	13170069	MC-12a AC220V 50/60Hz 1b	20,07
MC-18a	7,5 kW	32 A	18A	1 NA	13280007	MC-18a AC220V 50/60Hz 1a	26,11
				1 NK	13280069	MC-18a AC220V 50/60Hz 1b	26,11
MC-9b	4 kW	25 A	9A	1NA+1NK	13440007	MC-9b AC220V 50/60Hz 1a1b	20,04
MC-12b	5,5 kW	27 A	12A	1NA+1NK	13450007	MC-12b AC220V 50/60Hz 1a1b	21,94
MC-18b	7,5 kW	40 A	18A	1NA+1NK	13460007	MC-18b AC220V 50/60Hz 1a1b	28,27
MC-22b	11 kW	45 A	22A	1NA+1NK	13470007	MC-22b AC220V 50/60Hz 1a1b	35,45
MC-32a	15 kW	55 A	32A	1NA+1NK	13360069	MC-32a AC220V 50/60Hz 1a1b	45,36
MC-40a	18,5 kW	60 A	40A	1NA+1NK	13370069	MC-40a AC220V 50/60Hz 1a1b	60,10
MC-50a	22 kW	100 A	50A	1NA+1NK	13380069	MC-50a AC220V 50/60Hz 1a1b	83,50
MC-65a	30 kW	115 A	65A	1NA+1NK	13390069	MC-65a AC220V 50/60Hz 1a1b	99,03
MC-75a	37 kW	125 A	75A	1NA+1NK	13400069	MC-75a AC220V 50/60Hz 1a1b	114,15
MC-85a	45 kW	135 A	85A	1NA+1NK	13410069	MC-85a AC220V 50/60Hz 1a1b	136,25
MC-100a	55 kW	160 A	105A	1NA+1NK	13420069	MC-100a AC220V 50/60Hz 1a1b	184,37
MC-130a*	60 kW	200 A	130A	2NA+2NK	13620312	MC-130a AC100-240V 50/60Hz, DC100-220V 2a2b	229,40
MC-150a*	75 kW	250 A	150A	2NA+2NK	13640321	MC-150a AC100-240V 50/60Hz, DC100-220V 2a2b	293,75
MC-185a*	90 kW	300 A	185A	2NA+2NK	13660002	MC-185a AC100-240V 50/60Hz, DC100-220V 2a2b	369,26
MC-225a*	132 kW	350 A	225A	2NA+2NK	13680002	MC-225a AC100-240V 50/60Hz, DC100-220V 2a2b	447,64
MC-265a*	147 kW	400 A	265A	2NA+2NK	13690002	MC-265a AC100-240V 50/60Hz, DC100-220V 2a2b	601,48
MC-330a*	160 kW	500 A	330A	2NA+2NK	13700002	MC-330a AC100-240V 50/60Hz, DC100-220V 2a2b	654,64
MC-400a*	200 kW	520 A	400A	2NA+2NK	13710002	MC-400a AC100-240V 50/60Hz, DC100-220V 2a2b	755,37
MC-500a*	265 kW	700 A	500A	2NA+2NK	13720002	MC-500a AC100-240V 50/60Hz, DC100-220V 2a2b	1.507,91
MC-630a*	330 kW	900 A	630A	2NA+2NK	13730002	MC-630a AC100-240V 50/60Hz, DC100-220V 2a2b	1.591,84
MC-800a*	440 kW	1050 A	800 A	2NA+2NK	13740002	MC-800a AC100-240V 50/60Hz, DC100-220V 2a2b	2.039,48
MC-1260a*	500 kW	1260 A	815A	2NA+2NK	13740306	MC-1260a AC100-240V 50/60Hz, DC100-220V 2a2b	4.150,78
MC-1400a*	550 kW	1400 A	860A	2NA+2NK	14050001	MC-1400a AC100-240V 50/60Hz, DC100-220V 2a2b	7.471,41
MC-1700a*	700 kW	1700 A	1050A	2NA+2NK	14050002	MC-1700a AC100-240V 50/60Hz, DC100-220V 2a2b	9.795,84
MC-2100a*	900 kW	2100 A	1450A	2NA+2NK	14050003	MC-2100a AC100-240V 50/60Hz, DC100-220V 2a2b	12.452,34

B5

4 Kutuplu Güç Kontaktörleri (Bobin devresi 220VAC)

Model	Anma Gücü (kW) (400VAC1)	Anma Gücü (kW) (400VAC3)	Termik Akımı (A) AC1	Termik Akımı (A) AC3	Yardımcı Kontak	Sipariş Kodu	Açıklama	Liste Fiyatı(\$)
MC-9a/4	17 kW	4 kW	25 A	9A	-	13160129	MC-9a AC220V 50/60Hz 4P	26,14
MC-12a/4	17 kW	5,5 kW	25 A	12A	-	13170126	MC-12a AC220V 50/60Hz 4P	28,51
MC-18a/4	27 kW	7,5 kW	40 A	18A	-	13280126	MC-18a AC220V 50/60Hz 4P	38,43
MC-22b/4	27 kW	11 kW	40 A	22A	-	13470065	MC-22a AC220V 50/60Hz 4P	45,26
MC-32a/4	35 kW	15 kW	50 A	32A	-	13360188	MC-32a AC220V 50/60Hz 4P	68,40
MC-40a/4	42,5 kW	18,5 kW	60 A	40A	-	13370191	MC-40a AC220V 50/60Hz 4P	68,33
MC-50a/4	56 kW	22 kW	80A	50A	-	13380195	MC-50a AC220V 50/60Hz 4P	121,59
MC-65a/4	70 kW	30 kW	100 A	65A	-	13390192	MC-65a AC220V 50/60Hz 4P	140,50
MC-75a/4	76 kW	37 kW	110 A	75A	-	13400193	MC-75a AC220V 50/60Hz 4P	181,06
MC-85a/4	95 kW	45 kW	135 A	85A	-	13410193	MC-85a AC220V 50/60Hz 4P	197,26
MC-100a/4*	106 kW	55 kW	200 A	105A	2NA + 2NK Kontak	13420192	MC-100a AC/DC100-200V 2a2b 4P	351,29
MC-130a/4*	110 kW	60 kW	250 A	120A		13620034	MC-130a AC/DC100-200V 2a2b 4P	405,30
MC-150a/4*	142 kW	75 kW	275 A	150A		13640034	MC-150a AC/DC100-200V 2a2b 4P	472,87
MC-185a/4*	165 kW	90 kW	300 A	185A		13660008	MC-185a AC/DC100-200V 2a2b 4P	513,37
MC-225a/4*	185 kW	132 kW	350 A	225A		13680008	MC-225a AC/DC100-200V 2a2b 4P	594,44
MC-265a/4*	215 kW	147 kW	400 A	265A		13690006	MC-265a AC/DC100-200V 2a2b 4P	945,72
MC-330a/4*	250 kW	160 kW	500 A	330A		13700006	MC-330a AC/DC100-200V 2a2b 4P	1.026,80
MC-400a/4*	300 kW	200 kW	520 A	400A		13710006	MC-400a AC/DC100-200V 2a2b 4P	1.107,86
MC-500a/4*	450 kW	265 kW	700 A	500A		13720007	MC-500a AC/DC200V 2a2b 4P	1.756,35
MC-630a/4*	470 kW	330 kW	900 A	630A		13730007	MC-630a AC/DC200V 2a2b 4P	1.891,43
MC-800a/4*	570 kW	440 kW	1050 A	800 A		13740007	MC-800a AC/DC200V 2a2b 4P	2.296,72

* Bobin devresi AC/DC beslemelidir.

3 Kutuplu Güç Kontaktörleri (Bobin devresi 24VAC)

Model	Anma Gücü (kW) (400VAC)	Termik Akımı (A) AC1	Termik Akımı (A) AC3	Yardımcı Kontak	Sipariş Kodu	Açıklama	Liste Fiyatı(\$)
MC-6a	3 kW	25 A	7A	1 NA	13270001	MC-6a AC24V 50/60Hz 1a	18,39
				1 NK	13270063	MC-6a AC24V 50/60Hz 1b	18,39
MC-9a	4 kW	25 A	9A	1 NA	13160016	MC-9a AC24V 50/60Hz 1a	19,06
				1 NK	13160063	MC-9a AC24V 50/60Hz 1b	19,06
MC-12a	5,5 kW	25 A	12A	1 NA	13170001	MC-12a AC24V 50/60Hz 1a	20,07
				1 NK	13170063	MC-12a AC24V 50/60Hz 1b	20,07
MC-18a	7,5 kW	32 A	18A	1 NA	13280001	MC-18a AC24V 50/60Hz 1a	26,11
				1 NK	13280063	MC-18a AC24V 50/60Hz 1b	26,11
MC-9b	4 kW	25 A	9A	1NA+1NK	13440001	MC-9b AC24V 50/60Hz 1a1b	20,04
MC-12b	5,5 kW	27 A	12A	1NA+1NK	13450001	MC-12b AC24V 50/60Hz 1a1b	21,94
MC-18b	7,5 kW	40 A	18A	1NA+1NK	13460001	MC-18b AC24V 50/60Hz 1a1b	28,27
MC-22b	11 kW	45 A	22A	1NA+1NK	13470001	MC-22b AC24V 50/60Hz 1a1b	35,45
MC-32a	15 kW	55 A	32A	1NA+1NK	13360063	MC-32a AC24V 50/60Hz 1a1b	45,36
MC-40a	18,5 kW	60 A	40A	1NA+1NK	13370063	MC-40a AC24V 50/60Hz 1a1b	60,10
MC-50a	22 kW	100 A	50A	1NA+1NK	13380063	MC-50a AC24V 50/60Hz 1a1b	83,50
MC-65a	30 kW	115 A	65A	1NA+1NK	13390063	MC-65a AC24V 50/60Hz 1a1b	99,03
MC-75a	37 kW	125 A	75A	1NA+1NK	13400063	MC-75a AC24V 50/60Hz 1a1b	114,15
MC-85a	45 kW	135 A	85A	1NA+1NK	13410063	MC-85a AC24V 50/60Hz 1a1b	136,25
MC-100a	55 kW	160 A	105A	1NA+1NK	13420063	MC-100a AC24V 50/60Hz 1a1b	184,37
MC-130a	60 kW	200 A	130A	1NA+1NK	13620013	MC-130a AC24V 50/60Hz 1a1b	223,53
MC-150a	75 kW	250 A	150A	1NA+1NK	13640013	MC-150a AC24V 50/60Hz 1a1b	287,88
MC-185a*	90 kW	300 A	185A	2NA+2NK	13660003	MC-185a AC24-25V 50/60Hz, DC24V 2a2b	369,26
MC-225a*	132 kW	350 A	225A	2NA+2NK	13680003	MC-225a AC24-25V 50/60Hz, DC24V 2a2b	447,64

3 Kutuplu Güç Kontaktörleri (Bobin devresi DC)

Model	Anma Gücü (kW) (400VAC)	Termik Akımı (A) AC1	Termik Akımı (A) AC3	Yardımcı Kontak	Sipariş Kodu	Açıklama	Liste Fiyatı(\$)
MC-9b/DC	4kW	25A	9A		13441003	MC-9b DC24V 1a1b	30,20
					13441004	MC-9b DC48V 1a1b	30,20
MC-12b/DC	5,5kW	25A	12A		13451003	MC-12b DC24V 1a1b	35,70
					13451004	MC-12b DC48V 1a1b	35,70
MC-18b/DC	7,5kW	40A	18A		13461003	MC-18b DC24V 1a1b	48,60
					13461004	MC-18b DC48V 1a1b	48,60
MC-22b/DC	11kW	45A	22A		13471003	MC-22b DC24V 1a1b	53,52
					13471004	MC-22b DC48V 1a1b	53,52
MC-32a/DC	15kW	55A	32A		13360115	MC-32a DC24V 1a1b	65,60
					13360116	MC-32a DC48V 1a1b	65,60
MC-40a/DC	18,5kW	60A	40A	1NA + 1NK Kontak	13370115	MC-40a DC24V 1a1b	75,21
					13370116	MC-40a DC48V 1a1b	75,21
MC-50a/DC	22kW	100A	50A		13380115	MC-50a DC24V 1a1b	102,43
					13380116	MC-50a DC48V 1a1b	102,43
MC-65a/DC	30kW	115A	65A		13390115	MC-65a DC24V 1a1b	129,43
					13390116	MC-65a DC48V 1a1b	129,43
MC-75a/DC	37kW	125A	75A		13400115	MC-75a DC24V 1a1b	169,94
					13400116	MC-75a DC48V 1a1b	169,94
MC-85a/DC	45kW	135A	85A		13410115	MC-85a DC24V 1a1b	202,40
					13410116	MC-85a DC48V 1a1b	202,40
MC-100a/DC	55kW	160A	105A		13420115	MC-100a DC24V 1a1b	207,81
					13420116	MC-100a DC48V 1a1b	207,81
MC-130a/DC	60kW	200A	130A		13620019	MC-130a DC24V 1a1b	249,05
					13620020	MC-130a DC48V 1a1b	215,92
MC-150a/DC	75kW	250A	150A		13640019	MC-150a DC24V 1a1b	307,16
					13640020	MC-150a DC48V 1a1b	278,05
MC-185a*	90kW	300A	185A	2NA + 2NK Kontak	13660003	MC-185a AC24-25V 50/60Hz, DC24V 2a2b	369,26
MC-225a*	132kW	350A	225A		13680003	MC-225a AC24-25V 50/60Hz, DC24V 2a2b	447,64

* Bobin devresi AC/DC beslemelidir.

Metasol Serisi Kontaktörler için Yardımcı Donanımlar

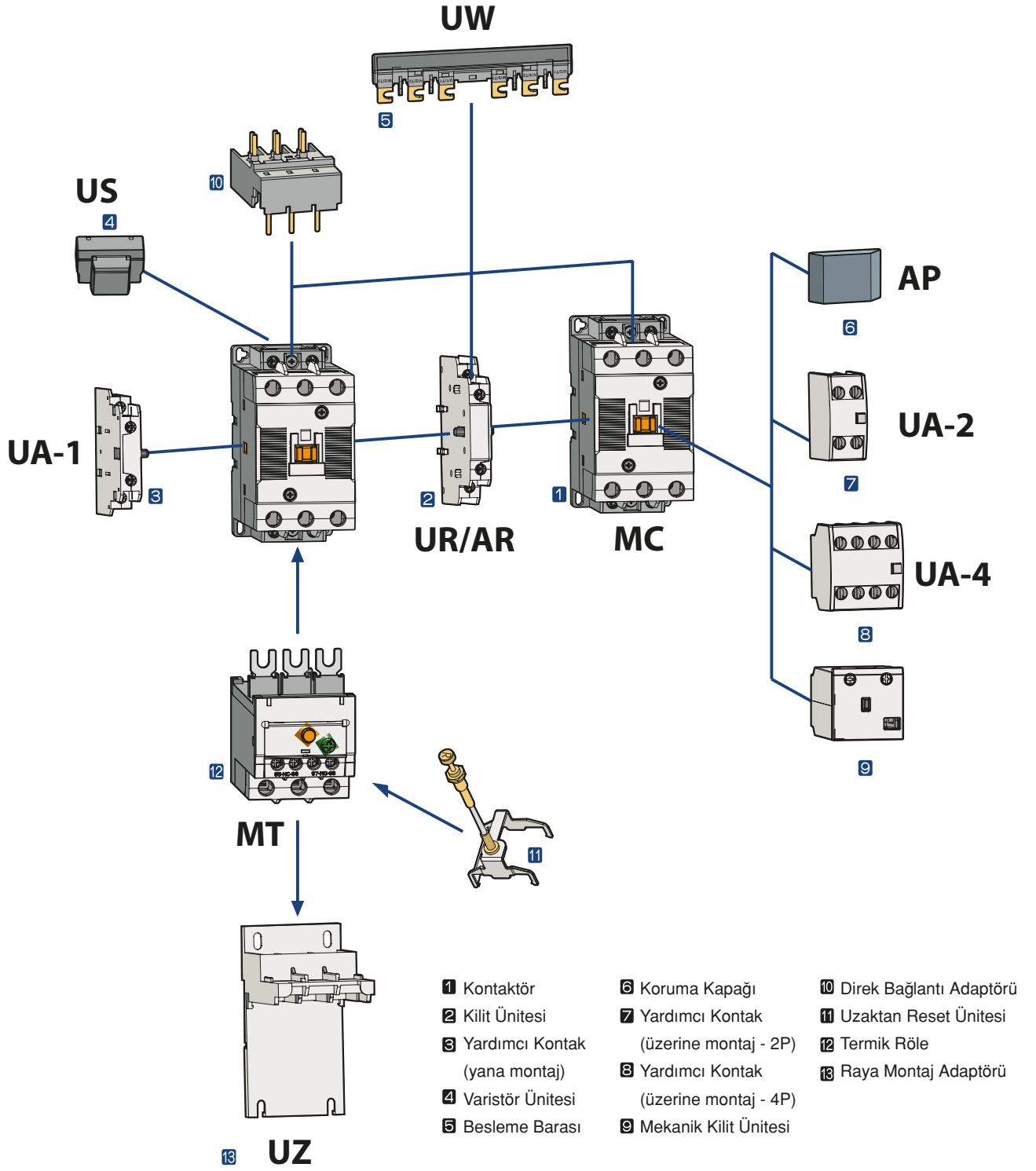

B7

Yardımcı Kontaktörler (MR-4)

Model	Kontak Sayısı	Çalışma Gerilimi	Yardımcı Kontak	Sipariş Kodu	Açıklama	Liste Fiyatı(\$)
MR-4	4	DC 24V	4 NK	13891015	MR-4 DC24V 4a	30,35
			3 NK - 1 NA	13891027	MR-4 DC24V 3a1b	30,35
			2 NK - 2 NA	13891003	MR-4 DC24V 2a2b	30,35
		DC 110V	4 NK	13891020	MR-4 DC110V 4a	30,35
			3 NK - 1 NA	13891032	MR-4 DC110V 3a1b	30,35
			2 NK - 2 NA	13891008	MR-4 DC110V 2a2b	30,35
		AC 24V	4 NK	13890015	MR-4 AC24V 4a	25,06
			3 NK - 1 NA	13890029	MR-4 AC24V 3a1b	25,06
			2 NK - 2 NA	13890001	MR-4 AC24V 2a2b	25,06
		AC 220V	4 NK	13890021	MR-4 AC220V 4a	25,06
			3 NK - 1 NA	13890035	MR-4 AC220V 3a1b	25,06
			2 NK - 2 NA	13890007	MR-4 AC220V 2a2b	25,06
		AC 110V	4 NK	13890018	MR-4 AC110V 4a	25,06
			3 NK - 1 NA	13890032	MR-4 AC110V 3a1b	25,06
			2 NK - 2 NA	13890004	MR-4 AC110V 2a2b	25,06

Kapasitör Ünitesi - AC9



Kapasitör Ünitesi

Birlikte kullanılacağı kontaktör	Kapasite (kVar, A)				Sipariş Kodu	Liste Fiyatı(\$)
	220~240V	400~440V	500~550V	600~690V		
MC-9b	5kVar	9.7kVar	14kVar	16kVar	83631611001	21,84
	13A	14A	16A	15A		
MC-12b	6.7kVar	12.5kVar	18kVar	18kVar		
	18A	18A	21A	17A		
MC-18b	8.5kVar	16.7kVar	24kVar	26kVar		
	22A	24A	28A	25A		
MC-22b	10kVar	18kVar	26kVar	30kVar		
	26A	26A	30A	29A		
MC-32a	15kVar	25kVar	36kVar	40kVar		
	39A	36A	42A	38A		
MC-40a	20kVar	33.3kVar	48kVar	53kVar		
	52A	48A	55A	51A		

Kapasitör Ünitesi - AC50



Not: Fiyatlar, Kapasitör ünitesi fiyatlarıdır. Kontaktör ayrıca satın alınmalıdır.

Birlikte kullanılacağı kontaktör	Kapasite (kVar, A)				Sipariş Kodu	Liste Fiyatı(\$)
	220~240V	400~440V	500~550V	600~690V		
MC-50a	20kVar	40kVar	58kVar	65kVar	83631613001	30,80
	52A	58A	67A	63A		
MC-65a	25kVar	45.7kVar	66kVar	73kVar		
	66A	66A	76A	70A		

Kapasitör Ünitesi - AC75

Birlikte kullanılacağı kontaktör	Kapasite (kVar, A)				Sipariş Kodu	Liste Fiyatı(\$)
	220~240V	400~440V	500~550V	600~690V		
MC-75a	29.7kVar	54kVar	78kVar	85kVar	83631613009	30,80
	78A	78A	90A	82A		
MC-85a	35kVar	60kVar	92kVar	100kVar		
	92A	87A	106A	96A		
MC-100a	37kVar	62kVar	94kVar	105kVar		
	97A	89A	109A	101A		

Pnömatik Zaman Röleleri



Model	Birlikte kullanılacağı kontaktör		Sipariş Kodu	Açıklama	Liste Fiyatı(\$)
		NOT			
UN-1N	MC-6a ~ MC-100a MC-9b ~ MC-22b	ÇEKMEDE GECİKMELİ	83561634007	Pnömatik Zaman Rölesi 0,1-3 sn. 1NA+1NK	47,33
UN-2N		ÇEKMEDE GECİKMELİ	83561634008	Pnömatik Zaman Rölesi 0,1-30 sn. 1NA+1NK	47,33
UN-3N		ÇEKMEDE GECİKMELİ	83561634009	Pnömatik Zaman Rölesi 10-180 sn. 1NA+1NK	47,33
UN-1F		DÜŞMEDE GECİKMELİ	83561634010	Pnömatik Zaman Rölesi 0,1-3 sn. 1NA+1NK	47,33
UN-3F		DÜŞMEDE GECİKMELİ	83561634012	Pnömatik Zaman Rölesi 10-180 sn. 1NA+1NK	47,33

Zaman Röleleri



Model	Birlikte kullanılacağı kontaktör		Sipariş Kodu	Besleme Gerilimi	Açıklama	Liste Fiyatı(\$)
		NOT				
UT-1N	MC-6a ~ MC-150a MC-9b ~ MC-22b MR4-8	ÇEKMEDE GECİKMELİ	83391634001	AC/DC 24-48V	Zaman Rölesi 1-30 saniye ayar sahası	65,53
UT-2N		ÇEKMEDE GECİKMELİ	83391634002	AC 110-220V		65,53
UT-1F		DÜŞMEDE GECİKMELİ	83391634003	AC/DC 24-48V		65,53
UT-2F		DÜŞMEDE GECİKMELİ	83391634004	AC 110-220V		65,53

Manyetik Güç Kontaktörleri

Yardımcı Donanımlar

MT Serisi Termik Röleler

Model	Birlikte Kullanılacağı Kontaktör	Termik Ayar Sahası	Anma Akımı In (A)	Sipariş Kodu	Açıklama	Liste Fiyatı(\$)
MT-12	MC-6a / MC-9a / MC-12a / MC-18a	0.1-0.16	0.14A	13190001	MT-12 0.14A 3H	21,94
		0.16-0.25	0.21A	13190002	MT-12 0.21A 3H	21,94
		0.25-0.4	0.33A	13230003	MT-12 0.33A 3K	27,44
		0.4-0.63	0.52A	13230004	MT-12 0.52A 3K	27,44
		0.63-1	0.82A	13230005	MT-12 0.82A 3K	27,44
		1-1,6	1.3A	13230006	MT-12 1.3A 3K	27,44
		1.6-2.5	2.1A	13230007	MT-12 2.1A 3K	27,44
		2,5-4	3.3A	13230008	MT-12 3.3A 3K	27,44
		4-6	5A	13230009	MT-12 5A 3K	27,44
		5-8	6.5A	13230010	MT-12 6.5A 3K	27,44
		6-9	7.5A	13230011	MT-12 7.5A 3K	27,44
		7-10	8.5A	13230012	MT-12 8.5A 3K	27,44
9-13	11A	13230013	MT-12 11A 3K	27,44		
12-18	15A	13230027	MT-12 15A 3K	27,44		
MT-32	MC-9b/ MC-12b/ MC-18b/ MC-22b/ MC-32a/ MC-40a	0.1-0.16	0.14A	12980001	MT-32 0.14A 3K	38,43
		0.16-0.25	0.21A	12980002	MT-32 0.21A 3K	38,43
		0.25-0.4	0.33A	12980003	MT-32 0.33A 3K	38,43
		0.4-0.63	0.52A	12980004	MT-32 0.52A 3K	38,43
		0.63-1	0.82A	12980005	MT-32 0.82A 3K	38,43
		1-1,6	1.3A	12980006	MT-32 1.3A 3K	38,43
		1.6-2.5	2.1A	12980007	MT-32 2.1A 3K	38,43
		2,5-4	3.3A	12980008	MT-32 3.3A 3K	38,43
		4-6	5A	12980009	MT-32 5A 3K	38,43
		5-8	6.5A	12980010	MT-32 6.5A 3K	38,43
		6-9	7.5A	12980011	MT-32 7.5A 3K	38,43
		7-10	8.5A	12980012	MT-32 8.5A 3K	38,43
		9-13	11A	12980013	MT-32 11A 3K	38,43
		12-18	15A	12980014	MT-32 15A 3K	38,43
		16-22	19A	12980015	MT-32 19A 3K	38,43
		18-25	21.5A	12980016	MT-32 21.5A 3K	38,43
22-32	27A	12980017	MT-32 27A 3K	38,43		
28-40	34A	12980020	MT-32 34A 3K	38,43		
MT-63	MC-50a-MC-65a	18-25	21,5	13100008	MT-63 21.5A 3K	62,17
		24-36	30	13100009	MT-63 30A 3K	62,17
		28-40	34	13100010	MT-63 34A 3K	62,17
		34-50	42	13100011	MT-63 42A 3K	62,17
		45-65	54	13100012	MT-63 55A 3K	62,17
MT-95	MC75a/ MC-85a/ MC-100a	54-75	65	13140010	MT-95 65A 3K	97,32
		63-85	74	13140011	MT-95 74A 3K	97,32
		70-95	83	13140012	MT-95 83A 3K	97,32
MT-150	MC-130a/ MC-150a	80-100	90	13140013	MT-95 90A 3K	97,32
		80-105	93	13750019	MT-150 93A 3K	148,64
		95-130	113	13750020	MT-150 113A 3K	148,64
MT-225	MC-185a/ MC-225a	110-150	130	13750021	MT-150 130A 3K	148,64
		120-185	153	13770014	MT-225 153A 3K	216,17
MT-400	MC-265a / MC-330a / MC-400a	160-240	200	13770015	MT-225 200A 3K	216,17
		200-330	265	13780017	MT-400 265A 3K	345,88
MT-800	MC-500a / MC-630a / MC-800a	260-400	350	13780018	MT-400 350A 3K	345,88
		400-600	515	13790011	MT-800 515A 3K	761,99
		520-800	660	13790012	MT-800 660A 3K	761,99

B9

Ön Yapılandırma Detayları

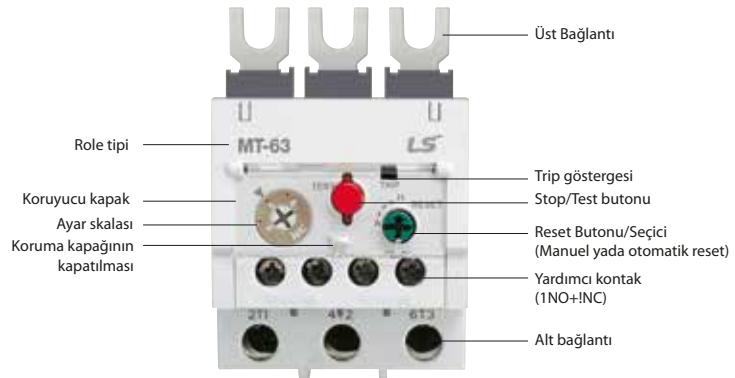

Yardımcı Donanımlar

Yardımcı Kontak Üniteleri

Model	Yardımcı Kontak Sayısı	Birlikte Kullanılacağı Kontaktör		Sipariş Kodu	Montaj Şekli	Liste Fiyatı(\$)			
		3P	4P						
AU-1	1NK+1NA/GMC-9-85		MC-22a/4 - 85a/4	83361611001	YANINA TAKILAN	5,88			
UA-1	1NA+1NK		MC-6a/4~MC180a/4	83361634001		5,88			
UA-2	2NA	MC-6a-MC-150a	MC-22a/4~MC-85a/4	83361634064	ÜZERİNE TAKILAN	5,88			
UA-2	1NA+1NK			83361634066		5,88			
UA-2	2NK			83361634068		5,88			
UA-4	4A			83361634044		9,54			
UA-4	1NA+3NK			83361634046		9,54			
UA-4	2NA+2NK			83361634048		9,54			
UA-4	3A+1NK			83361634050		9,54			
UA-4	4NK			83361634052		9,54			
AU-100	1NK+1NA/GMC-100-800			MC-185a-MC-2100a		MC-100a-MC-800a/4	83361614001	YANINA TAKILAN	9,80
AU-100	2NK+2NA/GMC-100-800						83361614007		9,80
AU-100	ADD 1NK+1NA/GMC-100-800	83361614009							
AU-100E	1NK+1NA/GMC-100-800	83361614016							

Mekanik Kilit Üniteleri

Model	Birlikte Kullanılacağı Kontaktör		Sipariş Kodu	Açıklama	Liste Fiyatı(\$)
	3P	4P			
UR-02	MC-6a~18a & MC-9b~22b & MC-32a~150a	MC-9a~18a	83411634001	MEKANİK KİLİT ÜNİTESİ,UR-02,MC-9R-95R	12,63
AR-9		MC-22a~85a	83411611003	MEKANİK KİLİT ÜNİTESİ AR-09(AYRIK)G-MC-9R-95R	12,63
AR-180	MC-185a~400a	MC-100a~400a	83411616001	MEKANİK KİLİT ÜNİTESİ AR-180a-GMC-180R-400R	40,58
AR-400DV	MC-265a~400a & 500a~800a		56121618011	MEKANİK KİLİT ÜNİTESİ AR-400-600V (AYRIK) 3P DİKEY	643,48
AR-600	MC-500a~800a		56121618001	MEKANİK KİLİT ÜNİTESİ AR-600V (AYRIK) 3P YATAY	643,48
AR-600V	MC-500a~800a		56121618002	MEKANİK KİLİT ÜNİTESİ AR-600V (AYRIK) 3P DİKEY	643,48
AR-600/4		MC-500a~800a 4P	56121618003	MEKANİK KİLİT ÜNİTESİ AR-600(AYRIK) 4P YATAY	643,48
AR-600/4V		MC-500a~800a 4P	56121618004	MEKANİK KİLİT ÜNİTESİ AR-600(AYRIK) 4P DİKEY	643,48

Kutulu Tip Yolvericiler (metal / plastik kutulu)*

Model	AC3 Akımı (IEC 60947-4-1)					Birlikte Kullanılacak	
	200-400V	380-400V	500-550V	690V	1000V	Kontaktör	Termik Röle
MW-6a(B)	2.2kW 9A	3kW 7A	3kW 6A	3kW 4A	-	MC-6a	MT-12 (0.1-18A)
MW-9a(B)	2.5kW 11A	4kW 9A	4kW 7A	4kW 5A	-	MC-9a	
MW-12a(B)	3.5kW 13A	5.5kW 12A	7.5kW 12A	7.5kW 9A	-	MC-12a	
MW-18a(B)	4.5kW 18A	7.5kW 18A	7.5kW 13A	7.5kW 9A	-	MC-18a	
MW-9b(B)	2.5kW 11A	4kW 9A	4kW 7A	4kW 6A	-	MC-9b	MT-32 (0.1-22A)
MW-12b(B)	3.5kW 13A	5.5kW 12A	7.5kW 12A	7.5kW 9A	-	MC-12b	
MW-18b(B)	4.5kW 18A	7.5kW 18A	7.5kW 13A	7.5kW 9A	-	MC-18b	
MW-22b(B)	5.5kW 22A	11kW 22A	15kW 20A	15kW 18A	-	MC-22b	
MW-32a(B)	7.5kW 32A	15kW 32A	18.5kW 28A	18.5kW 20A	22kW 17A	MC-32a	MT-32 (0.1-40A)
MW-40a(B)	11kW 40A	18.5kW 40A	22kW 32A	22kW 23A	22kW 17A	MC-40a	
MW-50a(B)	15kW 55A	22kW 50A	30kW 43A	30kW 28A	30kW 23A	MC-50a	MT-63 (4-65A)
MW-65a(B)	18.5kW 65A	30kW 65A	33kW 60A	33kW 35A	33kW 26A	MC-65a	
MW-75a(B)	22kW 75A	37kW 75A	37kW 64A	37kW 42A	37kW 28A	MC-75a	MT-95 (7-100A)
MW-85a(B)	25kW 85A	45kW 85A	45kW 75A	45kW 45A	45kW 33A	MC-85a	
MW-100a(B)	30kW 105A	55kW 105A	55kW 85A	55kW 65A	45kW 33A	MC-100a	

* Fiyat bilgisi için yetkili satış kanallarımız ile temasa geçebilirsiniz.

Manyetik Güç Kontaktörleri

Yardımcı Donanımlar

Terminal Kapakları



Model	Birlikte Kullanılacağı Kontaktör		Sipariş Kodu	Açıklama	Liste Fiyatı(\$)
	3P	4P			
AP220	MC-185a~225a		64611614006	KONTAKTÖR TERMİNAL KAPAĞI GMC-180/220	6,44
AP400	MC-265a~400a		64611614007	KONTAKTÖR TERMİNAL KAPAĞI GMC-300/400	8,98
AP800	MC-500a~800a		64611614008	KONTAKTÖR TERMİNAL KAPAĞI GMC-600/800	14,00
AP220		MC-185a~225a	64621616001	KONTAKTÖR TERMİNAL KAPAĞI GMC-100/220-4	7,04
AP400		MC-265a~400a	64621617001	KONTAKTÖR TERMİNAL KAPAĞI GMC-300/400-4	10,51
AP800		MC-500a~800a	64621618002	KONTAKTÖR TERMİNAL KAPAĞI GMC-600/800-4	17,47

İzolasyon Bariyerleri



Model	Birlikte Kullanılacağı Kontaktör		Sipariş Kodu	Açıklama	Liste Fiyatı(\$)
	3P	4P			
AI-180	MC-130a-400a	MC-130a-400a	83511616001	KONTAKTÖR BARIYER ÜNİTESİ AI-180,GMC-180-400	1,12
AI-800	MC-500a-1260a	MC-500a-1260a	83511618001	KONTAKTÖR BARIYER ÜNİTESİ AI-600,GMC-600-800	1,68

Raya Montaj Adaptörleri (termik röleler için)



Model	Birlikte Kullanılacağı Kontaktör	Sipariş Kodu	Açıklama	Liste Fiyatı(\$)
UZ-32/S	MT-32 Screw	83661831001	MONTAJ ÜNİTESİ UZ-32/MT-32	6,76
UZ-63/S	MT-63 Screw	83661832002	MONTAJ ÜNİTESİ UZ-63/MT-63	8,39
UZ-95/S	MT-95 Screw	83661833002	MONTAJ ÜNİTESİ UZ-95/MT-95	10,64
UZ-150/S	MT-150 Screw	83661835002	MONTAJ ÜNİTESİ UZ-150/MT-150	17,65

Varistor Üniteleri



Model	Kullanıldığı Ürün	Sipariş Kodu	Açıklama	Liste Fiyatı(\$)
US-1		83611634001	VARİSTÖR,US-1,AC24-48V,MC-9-95	11,48
US-2		83611634002	VARİSTÖR,US-2,AC100-125V,MC-9-95	11,48
US-3		83611634003	VARİSTÖR,US-3,AC200-240V,MC-9-95	11,48
US-4		83611634004	VARİSTÖR,US-4,DC24-48V,MC-9-95	11,48
US-5	3P - MC-6a-MC-150a	83611634005	VARİSTÖR,US-5,DC100-125V,MC-9-95	11,48
US-6	3P - MC-9b-MC-22b	83611634006	VARİSTÖR,US-6,DC200-220V,MC-9-95	11,48
US-11	4P - MC-6a/4-MC-18a/4	83611634007	VARİSTÖR,US-11,AC/DC24-48V,MC-9-95	8,12
US-12		83611634008	VARİSTÖR,US-12,AC/DC100-125V,MC-9-95	8,12
US-13		83611634009	VARİSTÖR,US-13,AC/DC200-240V,MC-9-95	8,12
US-14		83611634010	VARİSTÖR,US-14,AC380-440V,MC-9-95	8,12
US-22		83611634011	VARİSTÖR,US-22,AC100-125V,MC-9-95	8,12

Kontaktör Besleme Baraları



Model	Birlikte Kullanılacağı Kontaktör		Sipariş Kodu	Açıklama	Liste Fiyatı(\$)
	3P	4P			
UW-18	MC-6a~18a	-	76671635003	BESLEME BARASI MC-6aR - 18aR	14,31
UW-22	MC-9b~22b	-	76671636003	BESLEME BARASI MC-baR - 18bR	14,57
UW-32	MC-32a,40a	-	76671631003	BESLEME BARASI MC-9aR - 32aR	14,83
UW-63	MC-50a,65a	-	76671632003	BESLEME BARASI MC-35aR - 63aR	22,96
UW-95	MC-75a~100a	-	76671633003	BESLEME BARASI MC-65aR - 95aR	46,15

Koruma Kapakları



Model	Birlikte Kullanılacağı Kontaktör	Sipariş Kodu	Açıklama	Liste Fiyatı(\$)
AP-9	MC-6a~150a	64611611205	KORUMA KAPAĞI MC-6a - 150a	0,32
AP-185	MC-185a~800a	64611642002	KORUMA KAPAĞI MC-185a - 800a	1,10

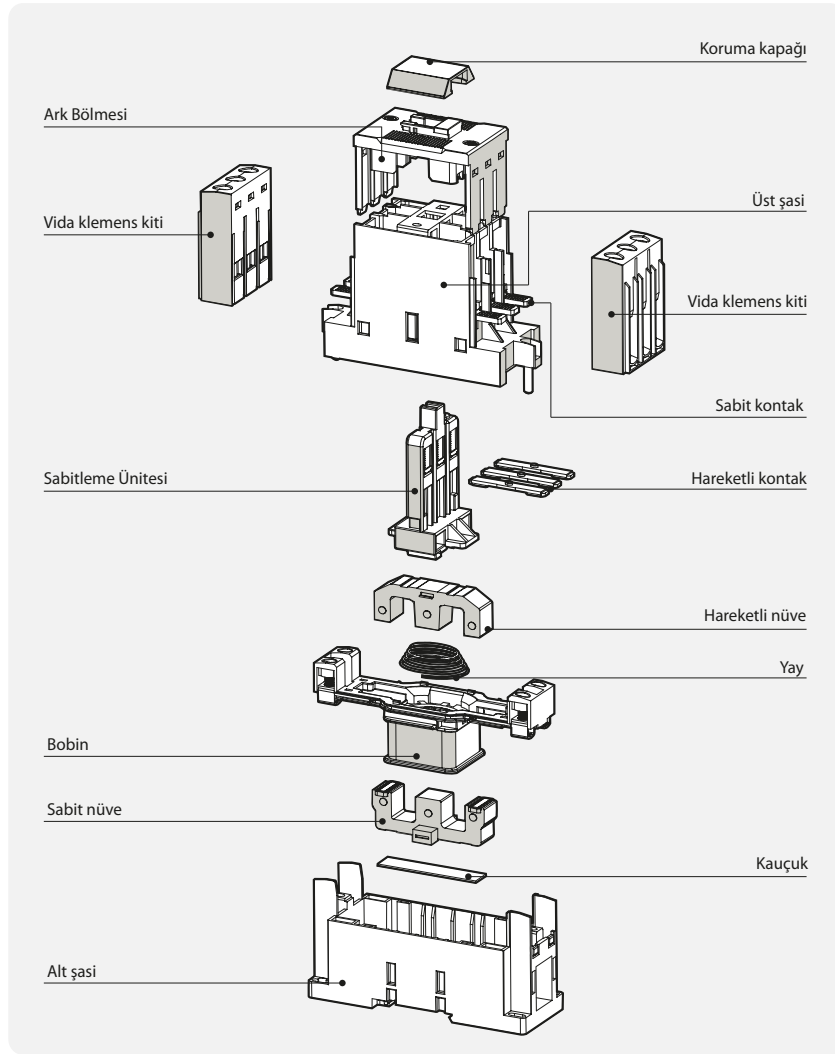

Yedek Bobinler



Model	Birlikte Kullanılacağı Kontaktör		Anma Bobin Girişimi			Açıklama	Liste Fiyatı(\$)
	3P	4P	V AC	V DC	VAC/VDC		
RM/MC 9-22	MC-9b ~ 22b						10,50
RM/MC 32-40	MC-32a,40a						10,50
RM/MC 50-65	MC-50a,65a		24, 32, 36, 42, 48, 80, 100, 110, 120, 220, 230, 240, 380, 400, 415, 440, 500, 550V	12, 20, 24, 48, 60, 80, 100, 110, 125, 200, 220, 250V		AC24V - AC 550 V ARASI, 50/60HZ	12,16
RM/MC 75-100	MC-75a, 85a, 100a						16,17
RM/MC 130 - 150	MC-130a,150a		24, 48, 100~240, 110~120, 220~240, 300, 380~440, 500V	24, 48, 70~110, 100~220, 110, 220V		AC24V - AC 500 V ARASI	86,43
RM/MC 130 - 150 D	MC-130a, 150a				100~240/100~220, 24/48	AC100-240V, DC100-220V için	97,04
RM/MC 185 - 225	MC-185a, 225a		300, 400, 500		24/24, 48/48, 100~240/100~220	AC/DC 24V, AC300V - AC 500 V ARASI	110,70
RM/MC 265 - 400	MC-265a~400a		300, 400, 500	24	100~240/100~220	AC300V - AC 500 V ARASI	202,46
RM/MC 500 - 1050	MC-500a-1050a		300, 400, 500		100/100, 200/200	AC300V - AC 500 V ARASI	269,93
RM/MC 22 - 40		MC 22a ~ 40a	24, 32, 42, 48, 65, 80, 100, 110, 220, 230, 240, 380,			AC24V - AC 550 V ARASI, 50/60HZ	20,27
RM/MC 50 - 85		MC 50a ~ 85a	24, 48, 100, 110, 0, 230, 240, 380, 400, 415, 500, 550, 240			AC24V - AC 550 V ARASI, 50/60HZ	23,74
RM/MC 100 - 225		MC 100a ~ 225a	300, 400, 500		24/24, 48/48, 100~240/100~220	AC24V - AC 500 V ARASI	128,23
RM/MC 265 - 400		MC 265a ~ 400a	300, 400, 500	24	100~240/100~220	AC300V - AC 500 V ARASI	237,54
RM/MC 500 - 800		MC 500a ~ 800a	300, 400, 500		100/100, 200/200	AC300V - AC 500 V ARASI	345,51

Manyetik Güç Kontaktörleri

Yardımcı Donanımlar

Yedek Kontak Takımları (3 Kutuplu)

1 sette bulunan kontak adedi	Birlikte Kullanılacağı Kontaktör 3P	Sipariş Kodu	Açıklama	Liste Fiyatı(\$)
6	MC-9	70421636001	SABİT AKSAN KONTAK TAKIMI METASOL MC-9b-MC-12b	0,49
3		70421611004	HAREKETLİ AKSAM KONTAK TAKIMI MC-9	0,53
6	MC-12	70421636001	SABİT AKSAN KONTAK TAKIMI METASOL MC-9b-MC-12b	0,49
3		70421611005	HAREKETLİ AKSAM KONTAK TAKIMI MC-12	0,89
6	MC-18	70421636008	SABİT AKSAN KONTAK TAKIMI MC-18b BAĞLANTI	1,28
3		70421636007	HAREKETLİ AKSAM KONTAK TAKIMI MC-18b-22b	2,38
6	MC-22	70421636009	SABİT AKSAN KONTAK TAKIMI MC-22b BAĞLANTI	1,50
3		70421636007	HAREKETLİ AKSAM KONTAK TAKIMI MC-18b-22b BAĞLANTI	2,38
6	MC-32	70421631015	SABİT AKSAN KONTAK TAKIMI MC-32a BAĞLANTI	1,59
3		70421631014	HAREKETLİ AKSAM KONTAK TAKIMI MC-32a BAĞLANTI	2,74
6	MC-40	70421631017	SABİT AKSAN KONTAK TAKIMI MC-40a BAĞLANTI	2,65
3		70421631016	HAREKETLİ AKSAM KONTAK TAKIMI MC-40a BAĞLANTI	4,46
6	MC-50	70421632013	SABİT AKSAN KONTAK TAKIMI MC-50a VİDALI	3,84
3		70421632003	HAREKETLİ AKSAM KONTAK TAKIMI MC-50a	6,22
6	MC-65	70421632015	SABİT AKSAN KONTAK TAKIMI MC-65a VİDALI	5,87
3		70421632009	HAREKETLİ AKSAM KONTAK TAKIMI MC-65a	10,85
6	MC-75	70421633012	SABİT AKSAN KONTAK TAKIMI MC-75a VİDALI	6,13
3		70421633002	HAREKETLİ AKSAM KONTAK TAKIMI MC-75a	9,84
6	MC-85	70421633013	SABİT AKSAN KONTAK TAKIMI MC-85a VİDALI	6,79
3		70421633010	HAREKETLİ AKSAM KONTAK TAKIMI MC-85a 100	14,16
6	MC-100	70421633015	SABİT AKSAN KONTAK TAKIMI MC-100a VİDALI	9,05
3		70421633010	HAREKETLİ AKSAM KONTAK TAKIMI MC-85a 100	14,16
6	MC-130	62671641002	TERMİNAL KOMPLE SABİT MC-130	9,93
3		70421641003	HAREKETLİ AKSAM KONTAK TAKIMI MC-130	13,85
6	MC-150	62671641001	TERMİNAL KOMPLE SABİT MC-150	14,65
3		70421641001	HAREKETLİ AKSAM KONTAK TAKIMI MC-150	28,68
2	MC-185	62671616030	TERMİNAL KOMPLE R,MC-180	18,84
2		62671616031	TERMİNAL KOMPLE S,MC-180	18,93
2		62671616032	TERMİNAL KOMPLE T,MC-180	18,84
3		70421616001	HAREKETLİ KOMPLE KONTAKLAR MC-180	26,83
2	MC-225	62671616033	TERMİNAL KOMPLE R,MC-220	22,24
2		62671616034	TERMİNAL KOMPLE S,MC-220	22,33
2		62671616035	TERMİNAL KOMPLE T,MC-220	22,24
3		70421616003	HAREKETLİ KOMPLE KONTAKLAR MC-220	34,46
1 SET	MC-265	70421643011	HAREKETLİ KOMPLE KONTAKLAR MC-265a 3P YEDEK SET	128,09
1 SET		70421643013	SABİT AKSAM KONTAK TAKIMI MC-265a 3P YEDEK SET	119,40
1 SET	MC-330	70421643015	HAREKETLİ KOMPLE KONTAKLAR MC-330a 3P YEDEK SET	139,65
1 SET		70421643017	SABİT AKSAM KONTAK TAKIMI MC-330a 3P YEDEK SET	128,88
1 SET	MC-400	70421643019	HAREKETLİ KOMPLE KONTAKLAR MC-400a 3P YEDEK SET	176,01
1 SET		70421643021	SABİT AKSAM KONTAK TAKIMI MC-400a 3P YEDEK SET	163,83
6	MC-500	70421644002	SABİT AKSAM KONTAK MC-500a	72,49
3		70421644001	HAREKETLİ AKSAM KONTAK TAKIMI MC-500a	108,81
6	MC-630	70421618004	SABİT AKSAM KONTAK MC-600a	83,97
3		70421618001	HAREKETLİ AKSAM KONTAK TAKIMI MC-600a	132,10
6	MC-800	70421618006	SABİT AKSAM KONTAK MC-800a	94,60
3		70421618003	HAREKETLİ AKSAM KONTAK TAKIMI MC-800a	153,64

Not: Her bir kontaktör için en solunda yazan adetler kadar alınmalıdır. Fiyatlar ise SET fiyatı değil BİRİM fiyatlarıdır. Yanında 1SET yazan MC-265 / MC-330 / MC-400 için bu durum hariçtir. Bunların fiyatları SET fiyatlarıdır.

Yedek Kontak Takımları (4 Kutuplu)

1 sette bulunan kontak adedi	Birlikte Kullanılacağı Kontaktör		Sipariş Kodu	Açıklama	Liste Fiyatı(\$)
	4P				
8	MC-9a 4P	70421635002	SABİT AKSAM KONTAK TAKIMI,MC-9a-12a	0,71	
4		70421611024	HAREKETLİ AKSAM KONTAK TAKIMI,MC-9 4P	0,93	
8	MC-12a 4P	70421635002	SABİT AKSAM KONTAK TAKIMI,MC-9a-12a	0,71	
4		70421635001	HAREKETLİ AKSAM KONTAK TAKIMI,MC-12a	2,47	
8	MC-18a 4P	70421635006	SABİT AKSAM KONTAK TAKIMI,MC-18a	2,78	
4		70421635005	HAREKETLİ AKSAM KONTAK TAKIMI,MC-18a	5,56	
8	MC-22a 4P	70421611012	SABİT AKSAM KONTAK TAKIMI,MC-22	1,85	
4		70421611007	HAREKETLİ AKSAM KONTAK TAKIMI,MC-22	0,93	
8	MC-32a 4P	70421612003	SABİT AKSAM KONTAK TAKIMI,MC-32	3,49	
4		70421612001	HAREKETLİ AKSAM KONTAK TAKIMI,MC-32	1,50	
8	MC-40a 4P	70421612005	SABİT AKSAM KONTAK TAKIMI,MC-40	2,91	
4		70421612002	HAREKETLİ AKSAM KONTAK TAKIMI,MC-40	1,76	
8	MC-50a 4P	70421613005	SABİT AKSAM KONTAK TAKIMI,MC-50	5,96	
4		70421613001	HAREKETLİ AKSAM KONTAK TAKIMI,MC-50	10,55	
8	MC-65a 4P	70421613006	SABİT AKSAM KONTAK TAKIMI,CU,MC-65	7,77	
4		70421613002	HAREKETLİ AKSAM KONTAK TAKIMI,MC-65	13,68	
8	MC-75a 4P	70421613008	SABİT AKSAM KONTAK TAKIMI,CU,MC-75	8,82	
4		70421613003	HAREKETLİ AKSAM KONTAK TAKIMI,MC-75	15,66	
8	MC-85a 4P	70421613010	SABİT AKSAM KONTAK TAKIMI,CU,MC-85	10,19	
4		70421613004	HAREKETLİ AKSAM KONTAK TAKIMI,MC-85	18,49	
2	MC-100a 4P	62671614003	TERMİNAL TAKIM KOMPLE R,MC-100 4P	21,27	
2		62671614004	TERMİNAL TAKIM KOMPLE S,MC-100 4P	21,13	
2		62671614005	TERMİNAL TAKIM KOMPLE T,MC-100 4P	21,13	
2		62671614002	TERMİNAL TAKIM KOMPLE N,MC-100 4P	21,09	
4		70421614029	HAREKETLİ AKSAM KONTAK TAKIMI, MC-100 4P	15,97	
2	MC-130a 4P	62671614007	TERMİNAL TAKIM KOMPLE R,MC-125 4P	23,39	
2		62671614008	TERMİNAL TAKIM KOMPLE S,MC-125 4P	23,47	
2		62671614009	TERMİNAL TAKIM KOMPLE T,MC-125 4P	23,47	
2		62671614006	TERMİNAL TAKIM KOMPLE N,MC-125 4P	23,39	
4		70421614033	HAREKETLİ AKSAM KONTAK TAKIMI, MC-125 4P	19,33	
2	MC-150a 4P	62671615002	TERMİNAL TAKIM KOMPLE R,MC-150 4P	30,44	
2		62671615003	TERMİNAL TAKIM KOMPLE S,MC-150 4P	30,49	
2		62671615004	TERMİNAL TAKIM KOMPLE T,MC-150 4P	30,49	
2		62671615001	TERMİNAL TAKIM KOMPLE N,MC-150 4P	30,75	
4		70421615022	HAREKETLİ AKSAM KONTAK TAKIMI, MC-150 4P	29,25	
2	MC-185a 4P	62671616037	TERMİNAL TAKIM KOMPLE R,MC-185 4P	30,18	
2		62671616038	TERMİNAL TAKIM KOMPLE S,MC-185 4P	30,27	
2		62671616039	TERMİNAL TAKIM KOMPLE T,MC-185 4P	30,27	
2		62671616036	TERMİNAL TAKIM KOMPLE N,MC-185 4P	30,18	
4		70421616001	HAREKETLİ AKSAM KONTAK TAKIMI, MC-185 4P	26,83	
2	MC-225a 4P	62671616002	TERMİNAL TAKIM KOMPLE R,MC-220 4P	35,96	
2		62671616003	TERMİNAL TAKIM KOMPLE S,MC-220 4P	35,56	
2		62671616004	TERMİNAL TAKIM KOMPLE T,MC-220 4P	35,56	
2		62671616001	TERMİNAL TAKIM KOMPLE N,MC-220 4P	35,47	
4		70421616003	HAREKETLİ KOMPLE KONTAKLAR,MC-220	34,46	
1 SET	MC-265a 4P	70421643012	HAREKETLİ KOMPLE KONTAKLAR,MC-265a,4P, YEDEK SET	196,26	
1 SET		70421643014	SABİT AKSAM KONTAK TAKIMI,MC-265a,4P, YEDEK SET	182,89	
1 SET	MC-330a 4P	70421643016	HAREKETLİ KOMPLE KONTAKLAR,MC-330a,4P, YEDEK SET	214,00	
1 SET		70421643018	SABİT AKSAM KONTAK TAKIMI,MC-330a,4P, YEDEK SET	197,45	
1 SET	MC-400a 4P	70421643020	HAREKETLİ KOMPLE KONTAKLAR,MC-400a,4P, YEDEK SET	269,68	
1 SET		70421643022	SABİT AKSAM KONTAK TAKIMI,MC-400a,4P, YEDEK SET	250,97	
8	MC-500a 4P	70421644002	SABİT AKSAM KONTAK TAKIMI,MC-500a	72,49	
4		70421644001	HAREKETLİ AKSAM KONTAK TAKIMI,MC-500a	108,81	
8	MC-630a 4P	70421618004	SABİT AKSAM KONTAK TAKIMI,MC-600	83,97	
4		70421618001	HAREKETLİ AKSAM KONTAK TAKIMI,MC-600	132,10	
8	MC-800a 4P	70421618006	SABİT AKSAM KONTAK TAKIMI,MC-800	94,60	
4		70421618003	HAREKETLİ AKSAM KONTAK TAKIMI,MC-800	153,64	

Not: Her bir kontaktör için en solunda yazan adetler kadar alınmalıdır. Fiyatlar ise SET fiyatı değil BİRİM fiyatlarıdır. Yanında 1SET yazan MC-265 / MC-330 / MC-400 için bu durum hariçtir. Bunların fiyatları SET fiyatlarıdır.

Mini Kontaktör ve Termik Röleler

B15



3 Kutup Güç Kontaktörleri (Bobin devresi AC)



Model	380/400V Güç (kW)	Termik Akımı (A) AC3	Termik Akımı (A) AC1	Yardımcı Kontak	Sipariş Kodu	Açıklama	Liste Fiyatı(\$)
GMC-6M	3kW	6A	20A	1NA	12690228	AC24V 50/60HZ 1a	15,86
				1NA	12690237	AC220V 50/60HZ 1a	15,86
				1NK	12690021	AC24V 50/60HZ 1b	15,86
				1NK	12690030	AC220V 50/60HZ 1b	15,86
GMC-9M	4kW	9A	20A	1NA	12690081	AC24V 50/60HZ 1a	16,88
				1NA	12690090	AC220V 50/60HZ 1a	16,88
				1NK	12690101	AC24V 50/60HZ 1b	16,88
				1NK	12690110	AC220V 50/60HZ 1b	16,88
GMC-12M	5,5kW	12A	20A	1NA	12690167	AC24V 50/60HZ 1a	18,18
				1NA	12690176	AC220V 50/60HZ 1a	18,18
				1NK	12690188	AC24V 50/60HZ 1b	18,18
				1NK	12690197	AC220V 50/60HZ 1b	18,18
GMC-16M	7,5kW	16A	20A	1NA	12690268	AC24V 50/60HZ 1a	19,74
				1NA	12690277	AC220V 50/60HZ 1a	19,74
				1NK	12690288	AC24V 50/60HZ 1b	19,74
				1NK	12690297	AC220V 50/60HZ 1b	19,74

3 Kutup Güç Kontaktörleri (Bobin devresi DC)



Model	380/400V Güç (kW)	Termik Akımı (A) AC3	Termik Akımı (A) AC1	Yardımcı Kontak	Sipariş Kodu	Açıklama	Liste Fiyatı(\$)
GMD-6M	3kW	6A	20A	1NA	12700031	DC24V 3W 1a	19,48
				1NK	12700059	DC24V 3W 1b	19,48
GMD-9M	4kW	9A	20A	1NA	12700143	DC24V 3W 1a	21,52
				1NK	12700174	DC24V 3W 1b	21,52
GMD-12M	5,5kW	12A	20A	1NA	12700258	DC24V 3W 1a	23,37
				1NK	12700286	DC24V 3W 1b	23,37
GMD-16M	7,5kW	16A	20A	1NA	12700371	DC24V 3W 1a	25,92
				1NK	12700399	DC24V 3W 1b	25,92

Yardımcı Kontaktörler (GMR-4)

Model	Kontak Sayısı	Çalışma Gerilimi	Yardımcı Kontak	Sipariş Kodu	Açıklama	Liste Fiyatı(\$)
GMR-4	4	DC 24V	4 NK	12740001	GMR-4MD DC24V 3W 4a	26,75
			3 NK - 1 NA	12740003	GMR-4MD DC24V 3W 3a1b	26,75
			2 NK - 2 NA	12740005	GMR-4MD DC24V 3W 2a2b	26,75
			4 NK	12740031	GMR-4MD DC110V 3W 4a	26,75
			3 NK - 1 NA	12740032	GMR-4MD DC110V 3W 3a1b	26,75
			2 NK - 2 NA	12740033	GMR-4MD DC110V 3W 2a2b	26,75
		AC 24V	4 NK	12730035	GMR-4M AC24V 50/60Hz 4a	18,18
			3 NK - 1 NA	12730036	GMR-4M AC24V 50/60Hz 3a1b	18,18
			2 NK - 2 NA	12730037	GMR-4M AC24V 50/60Hz 2a2b	18,18
			4 NK	12730017	GMR-4M AC220V 50/60Hz 4a	18,18
			3 NK - 1 NA	12730018	GMR-4M AC220V 50/60Hz 3a1b	18,18
			2 NK - 2 NA	12730019	GMR-4M AC220V 50/60Hz 2a2b	18,18
		AC 220V	4 NK	12730017	GMR-4M AC220V 50/60Hz 4a	18,18
			3 NK - 1 NA	12730018	GMR-4M AC220V 50/60Hz 3a1b	18,18
			2 NK - 2 NA	12730019	GMR-4M AC220V 50/60Hz 2a2b	18,18
			4 NK	12730011	GMR-4M AC110V 50/60Hz 4a	17,02
			3 NK - 1 NA	12730007	GMR-4M AC110V 50/60Hz 3a1b	17,02
			2 NK - 2 NA	12730032	GMR-4M AC110V 50/60Hz 2a2b	17,02



Mini Kontaktörler

Yardımcı Donanımlar

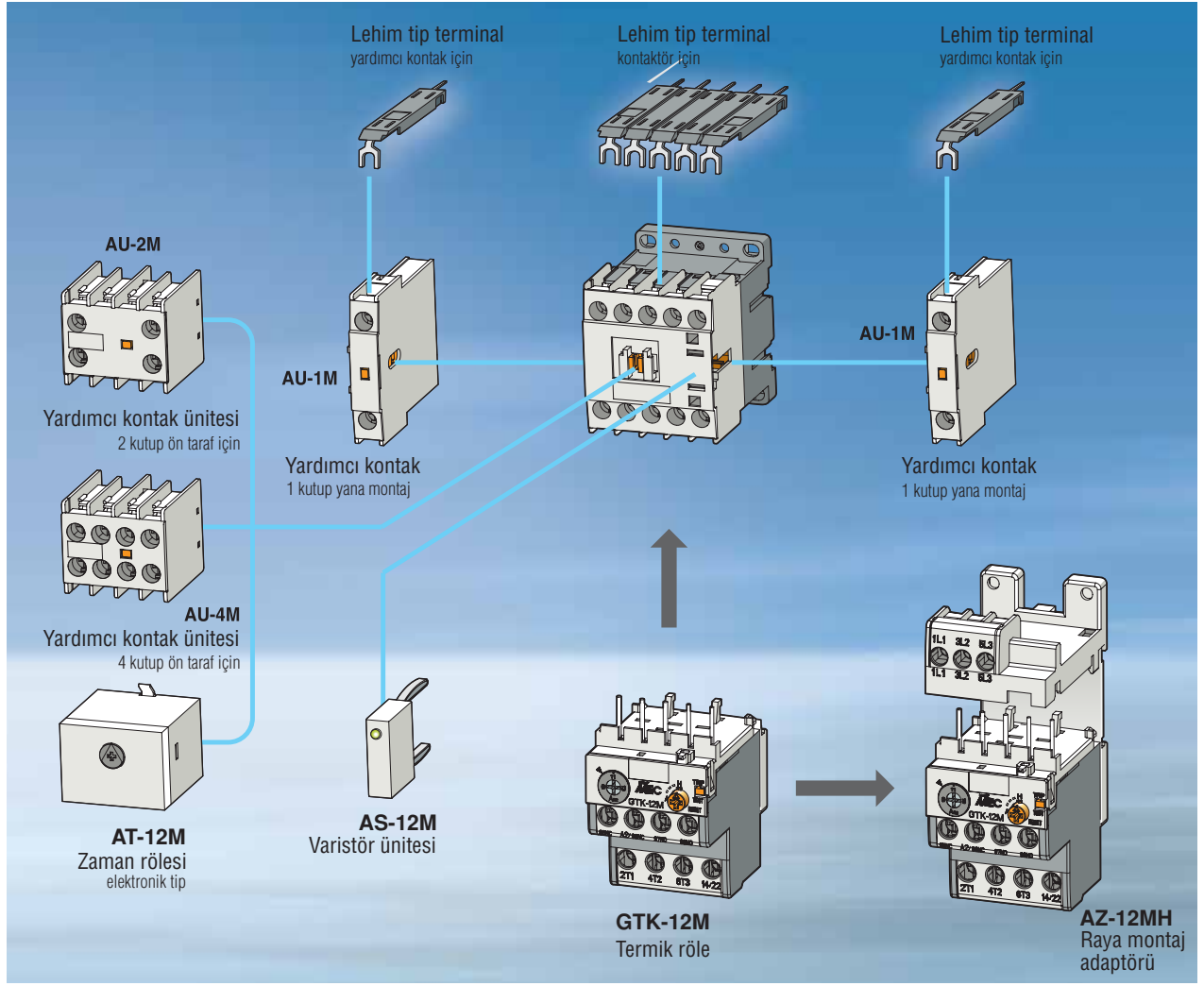

B17

Termik Röleler



Model	Kutup	Termik Ayar Sahası	Birlikte Kullanılacağı Kontaktör	Sipariş Kodu	Açıklama	Liste Fiyatı(\$)
GTK-12M	3P	0.1~0.16A	GMC / GMD 6,9,12,16 M	12710029	GTK-12M 0.14A 3H	20,78
		0.16~0.25A		12710030	GTK-12M 0.21A 3H	20,78
		0.25~0.4A		12710031	GTK-12M 0.33A 3H	20,78
		0.4~0.63A		12710032	GTK-12M 0.52A 3H	20,78
		0.63~1.0A		12710033	GTK-12M 0.82A 3H	20,78
		1.0~1.6A		12710034	GTK-12M 1.3A 3H	20,78
		1.6~2.5A		12710035	GTK-12M 2.1A 3H	20,78
		2.5~4A		12710036	GTK-12M 3.3A 3H	20,78
		4~6A		12710037	GTK-12M 5A 3H	20,78
		5~8A		12710038	GTK-12M 6.5A 3H	20,78
		6~9A		12710039	GTK-12M 7.5A 3H	20,78
		7~10A		12710040	GTK-12M 8.5A 3H	20,78
		9~13A		12710041	GTK-12M 11A 3H	20,78
12~16A	12710042	GTK-12M 14A 3H	20,78			

Zaman Röleleri



Model	Çalışma Gerilimi	Sipariş Kodu	Açıklama	Liste Fiyatı(\$)
AT-12/IN	Çekmede	83391621001	Zaman rölesi 0.1-30 saniye ayar sahası	117,92
AT-12/2IN	Gecikmeli	83391621002		117,92
AT-12/IF	Düşmede	83391621003		117,92
AT-12/2F	Gecikmeli	83391621004		117,92

Yardımcı Kontaktörler



Model	Kontakt Sayısı	Not	Kontakt	Sipariş Kodu	Açıklama	Liste Fiyatı(\$)	
AU-2M 20	2P	Üzerine Takılan	2NO	83361621008	Yardımcı kontak ünitesi	AU-2M,2A,	6,98
AU-2M11			1NO+1NC	83361621009		AU-2M,1A1B,	6,98
AU-2M 02,			2NC	83361621010		AU-2M,2B,	6,98
AU-2MF 20			2NO	83361621016		AU-2MF,2A,	7,64
AU-2MF 11			1NO+1NC	83361621017		AU-2MF,1A1B,	7,64
AU-2MF 02,			2NC	83361621018		AU-2MF,2B,	7,64
AU-2MC 20			2NO	83361621042		AU-2MC,2A,	8,64
AU-2MC 11			1NO+1NC	83361621043		AU-2MC,1A1B,	8,64
AU-2MC 02			2NC	83361621044		AU-2MC,2B,	8,64
AU-1M 10			1P	Yanına Takılan		1NO	83361621001
AU-1M 01	1NC	83361621002			AU-1M,1B,	5,49	
AU-1MF, 10	1NO	83361621099			AU-1MF,1A,	5,99	
AU-1MF 01	1NC	83361621100			AU-1MF,1B,	5,99	
AU-1MC 10	1NO	83361621045			AU-1MC,1A,	6,98	
AU-1MC 01	1NC	83361621046			AU-1MC,1B,	6,98	
AU-4M 40	4P	Üzerine Takılan	4NO	83361621003	Yardımcı kontak ünitesi	AU-4M,4A,	8,98
AU-4M 31			3NO+1NC	83361621004		AU-4M,3A1B,	8,98
AU-4M 22,			2NO+2NC	83361621005		AU-4M,2A2B,	8,98
AU-4M 13			1NO+3NC	83361621006		AU-4M,1A3B,	8,98
AU-4M 04			4NC	83361621007		AU-4M,4B,	8,98
AU-4MF 40			4NO	83361621011		AU-4MF,4A,	10,96
AU-4MF 31			3NO+1NC	83361621012		AU-4MF,3A1B,	10,96
AU-4MF 22			2NO+2NC	83361621013		AU-4MF,2A2B,	10,96
AU-4MF 13			1NO+3NC	83361621014		AU-4MF,1A3B,	10,96
AU-4MF 04			4NC	83361621015		AU-4MF,4B,	10,96
AU-4MC 40			4NO	83361621037		AU-4MC,4A,	13,95
AU-4MC 31			3NO+1NC	83361621038		AU-4MC,3A1B,	13,95
AU-4MC 22			2NO+2NC	83361621039		AU-4MC,2A2B,	13,95
AU-4MC 13			1NO+3NC	83361621040		AU-4MC,1A3B,	13,95
AU-4MC 04	4NC	83361621041	AU-4MC,4B,	13,95			

B18

Mekanik Kilit Üniteleri



Model	Sipariş Kodu	Açıklama	Liste Fiyatı(\$)
AR-12M	83411621001	MEKANİK KİLİT ünitesi,AR-12M(SEPERATE),GMC(D)-6~16MR	4,16
AR-12MW	83411621007	MEKANİK KİLİT ünitesi,AR-12MW(SEPERATE),GMC(D)-6~16MR	6,48

Yedek Bobinler



Kullanıldığı Kontaktör Tipi	Sipariş Kodu	Açıklama	Liste Fiyatı(\$)
GMC-6-16M	77121621001	AC24V 50/60HZ,GMC-6-16M	6,98
	77121621005	AC110V 50/60HZ,GMC-6-16M	6,98
	77121621023	AC200V 50/60HZ,GMC-6-16M	6,98
	77121621010	AC220V 50/60HZ,GMC-6-16M	6,98
GMD-6-16M	77121621024	DC240V 50/60HZ,GMC-6-16M	6,98
	77121621029	DC24V 3W,GMD-6-16M	10,30
	77121621035	DC110V 3W,GMD-6-16M	10,30
	77121621038	DC220V 3W,GMD-6-16M	10,30
	77121621039	DC240V 3W,GMD-6-16M	10,30

Raya Montaj Adaptörü



Model	Birlikte kullanılacağı kontaktör	Sipariş Kodu	Açıklama	Liste Fiyatı(\$)
AZ-12H	GTK-12M	83661821002	Raya montaj adaptörü AZ-12H	10,41

Varistörler



Model	Kullanıldığı Kontaktör Tipi	Sipariş Kodu	Açıklama	Liste Fiyatı(\$)
AS-12M/1	GMC-6M-16M	83611621001	VARİSTÖR,AS-12M/1,AC24-48V	9,42
AS-12M/2		83611621002	VARİSTÖR,AS-12M/2,AC60-127V	9,42
AS-12M/3		83611621003	VARİSTÖR,AS-12M/3,AC200-240V	9,42
AS-12M/4	GMD-6M-16M	83611621004	VARİSTÖR,AS-12M/4,DC12-24V	9,42
AS-12M/5		83611621005	VARİSTÖR,AS-12M/5,DC30-72V	9,42
AS-12M/6		83611621006	VARİSTÖR,AS-12M/6,DC100-127V	9,42
AS-12M/7		83611621007	VARİSTÖR,AS-12M/7,AC/DC200-250V	9,42

Motor Koruma Şalterleri ve Elektronik Motor Koruma Röleleri

Motor koruma uygulamalarında, geliştirilmiş kısa devre performansı ile daha güvenli, arıza fonksiyonları ve geliştirilmiş kalitesi ile daha değerli ve yenilikçi çözümler. Geliştirilmiş performans, süper dayanım, rekabetçi yaklaşım!

C

Yeni



MMS-32D

MMS-32S

MMS-32H

MMS-63S

Motor koruma şalterleri, tesisinizin ve yüklerinizin güvenliği için, kısa devre, aşırı akım, faz hataları konularında yüksek performans gösterirken uzun kullanım ömrü sağlar. IEC ve UL spesifikasyonlarına uyumluluğu global pazara sunulmasının yanı sıra mükemmelliğinin kanıtıdır.



• IEC60947 / UL508 / K 60947 / GB 14048



MMS-100H

C

İçindekiler

- C-1 Motor Koruma Şalterleri Ürün Ailesi Genel Görünümü
- C-3 MMS Serisi Motor Koruma Şalterleri (Standart Kısa Devre Kesme Kapasitesi)
- C-3 MMS-H/Hi Serisi Motor Koruma Şalterleri (Yüksek Kısa Devre Kesme Kapasitesi)
- Yardımcı Donanımlar**
- C-4 Koruma Kutusu
- C-5 Yardımcı Kontaklar
- C-5 Alarm Kontakları
- C-5 Açtırma Bobinleri
- C-5 Düşük Gerilim Bobinleri
- C-5 Kurma Kolları
- C-5 Besleme Baraları
- C-5 Direk Bağlantı Montaj Üniteleri
- C-5 Kontaktör & MMS Bağlantı Adaptörleri
- C-6 Elektronik Motor Koruma Röleleri
- C-7 GMP Serisi
- C-8 DMP Serisi
- C-9 IMP Serisi
- C-10 MMP Serisi
- C-11 IMP-III Serisi

Motor Koruma Şalterleri

Ürün Ailesi Genel Görünüm



* Fiyat bilgisi için satış ofislerimizle temasa geçebilirsiniz.

Kasa Boyutu			32AF																							
Tip	Akım ayarlanabilir		MMS-32D				MMS-32S								MMS-32H											
	Ani açma		-				-								MMS-32HI											
Kesme kapasitesi			-				Standart								Yüksek kesme kapasitesi											
Mandal tipi			Buton				Toggle								Rotary											
Kutup Sayısı			3				3								3											
İşletme Gerilimi (Ue)			AC 400/415V				< 690V								< 690V											
Frekans			50/60Hz				50/60 Hz								50/60 Hz											
İzolasyon Gerilimi			690V				690V								690V											
Darbe Gerilimi (Uimp)			6kV				6kV								6kV											
Kategori			Cat. A				Cat. A								Cat. A											
			AC 3				AC 3								AC 3											
Mekanik Dayanım			100,000				100,000								100,000											
Elektriksel Dayanım			100,000				100,000								100,000											
Maksimum İşletme Frekansı (İşlem/saat)			25				25								25											
Çalışma Sıcaklığı			-5 ~ +40°C				-20 ~ +60°C								-20 ~ +60°C											
Ani Kısa Devre Açma			14.4 × le max.				13 × le max.								13 × le max.											
Aşırı Akım Koruma			○				○								MMS-32H(○), MMS-32HI(×)											
Faz Hatası Koruma			○				○								MMS-32H(○), MMS-32HI(×)											
Trip Göstergesi			×				×								○											
Test Fonksiyonu			○				○								○											
Ağırlık			285				320								360											
Anma Akımı (Ie) (MMS-32D)	Ayar Sahası (Ie) (MMS-32D)	415V		240V		415V		460V		525V		690V		240V		415V		460V		525V		690V				
		400V		230V		400V		440V		500V		600V		230V		400V		440V		500V		600V				
Kısa devre kesme kapasitesi (kA)		Icu	Ics	Icu	Ics	Icu	Ics	Icu	Ics	Icu	Ics	Icu	Ics	Icu	Ics	Icu	Ics	Icu	Ics	Icu	Ics	Icu	Ics			
	0.16	0.1~0.16	100	100	100	100	100	100	100	100	100	100	100	100	100	100	100	100	100	100	100	100	100	100		
	0.25	0.16~0.25	100	100	100	100	100	100	100	100	100	100	100	100	100	100	100	100	100	100	100	100	100	100	100	
	0.4	0.25~0.4	100	100	100	100	100	100	100	100	100	100	100	100	100	100	100	100	100	100	100	100	100	100	100	
	0.63	0.4~0.63	100	100	100	100	100	100	100	100	100	100	100	100	100	100	100	100	100	100	100	100	100	100	100	
	1	0.63~1	100	100	100	100	100	100	100	100	100	100	100	100	100	100	100	100	100	100	100	100	100	100	100	
	1.6	1~1.6	100	100	100	100	100	100	100	100	100	100	100	100	3	3	100	100	100	100	100	100	100	100	100	100
	2.5	1.6~2.5	100	100	100	100	100	100	100	100	100	100	50	38	3	3	100	100	100	100	100	100	100	100	8	8
	4	2.5~4	100	100	100	100	100	100	100	100	50	38	15	11	3	3	100	100	100	100	100	100	100	100	8	8
	6/(6.3)	4~6/(4~6.3)	100	100	100	100	100	100	100	15	11	10	8	3	3	100	100	100	100	100	100	100	100	100	6	6
	8	5~8	-	-	100	100	100	100	15	11	10	8	3	3	100	100	100	100	50	38	50	38	6	6	6	
	10	6~10	100	100	100	100	50	38	15	11	6	5	3	3	100	100	100	100	50	38	50	38	6	6	6	
	13/(14)	9~13/(9~14)	15	7.5	100	100	50	38	10	8	6	5	3	3	100	100	100	100	50	38	42	32	6	6	6	
	17/(18)	11~17/(13~18)	15	7.5	50	38	20	15	10	8	6	5	3	3	100	100	50	38	25	15	10	8	4	4	4	
	22/(23)	14~22/(17~23)	15	6	40	30	15	11	8	6	6	5	3	3	100	100	50	38	25	15	10	8	4	4	4	
	26/(25)	18~26/(20~25)	15	6	40	30	15	11	8	6	5	4	3	3	100	100	50	38	25	15	10	8	4	4	4	
32	22~32/(24~32)	10	6	30	22	15	11	6	4	5	4	3	3	100	100	50	38	25	15	10	8	4	4	4		
40	28~40	-	-	20	15	10	8	5	3	4	3	2	2	100	100	40	30	15	11	8	6	3	3	3		
50	34~50	-	-	-	-	-	-	-	-	-	-	-	-	-	-	-	-	-	-	-	-	-	-	-		
63	45~63	-	-	-	-	-	-	-	-	-	-	-	-	-	-	-	-	-	-	-	-	-	-	-		
65	47~65	-	-	-	-	-	-	-	-	-	-	-	-	-	-	-	-	-	-	-	-	-	-	-		
75	55~75	-	-	-	-	-	-	-	-	-	-	-	-	-	-	-	-	-	-	-	-	-	-	-		
90	70~90	-	-	-	-	-	-	-	-	-	-	-	-	-	-	-	-	-	-	-	-	-	-	-		
100	80~100	-	-	-	-	-	-	-	-	-	-	-	-	-	-	-	-	-	-	-	-	-	-	-		



Ürün Ailesi Genel Görünüm



63AF										100AF																								
MMS-63S					MMS-63H					MMS-100S					MMS-100H																			
-					MMS-63HI					-					MMS-100HI																			
Standart					Yüksek kesme kapasitesi					Standart					Yüksek kesme kapasitesi																			
Rotary					Rotary					Rotary					Rotary																			
3					3					3					3																			
< 690V					< 690V					< 690V					< 690V																			
50/60 Hz					50/60 Hz					50/60 Hz					50/60 Hz																			
1000V					1000V					1000V					1000V																			
8kV					8kV					8kV					8kV																			
Cat. A					Cat. A					Cat. A					Cat. A																			
AC 3					AC 3					AC 3					AC 3																			
50,000					50,000					50,000					50,000																			
25,000					25,000					25,000					25,000																			
25					25					25					25																			
-20 ~ +60°C					-20 ~ +60°C					-20 ~ +60°C					-20 ~ +60°C																			
13 × I _e max.					13 × I _e max					13 × I _e max.					13 × I _e max.																			
○					MMS-63H(○), MMS-63HI(×)					○					MMS-100H(○), MMS-100HI(×)																			
○					MMS-63H(○), MMS-63HI(×)					○					MMS-100H(○), MMS-100HI(×)																			
○					○					○					○																			
○					○					○					○																			
1,000										2,200																								
240V 230V 220V	415V 400V	460V 440V	252V 500V	690V 600V	240V 230V 220V	415V 400V	460V 440V	525V 500V	690V 600V	240V 230V 220V	415V 400V	460V 440V	525V 500V	690V 600V	240V 230V 220V	415V 400V	460V 440V	525V 500V	690V 600V															
I _{cu}	I _{cs}	I _{cu}	I _{cs}	I _{cu}	I _{cs}	I _{cu}	I _{cs}	I _{cu}	I _{cs}	I _{cu}	I _{cs}	I _{cu}	I _{cs}	I _{cu}	I _{cs}	I _{cu}	I _{cs}	I _{cu}	I _{cs}															
-	-	-	-	-	-	-	-	-	-	-	-	-	-	-	-	-	-	-	-															
-	-	-	-	-	-	-	-	-	-	-	-	-	-	-	-	-	-	-	-															
-	-	-	-	-	-	-	-	-	-	-	-	-	-	-	-	-	-	-	-															
-	-	-	-	-	-	-	-	-	-	-	-	-	-	-	-	-	-	-	-															
-	-	-	-	-	-	-	-	-	-	-	-	-	-	-	-	-	-	-	-															
-	-	-	-	-	-	-	-	-	-	-	-	-	-	-	-	-	-	-	-															
-	-	-	-	-	-	-	-	-	-	-	-	-	-	-	-	-	-	-	-															
-	-	-	-	-	-	-	-	-	-	-	-	-	-	-	-	-	-	-	-															
-	-	-	-	-	-	-	-	-	-	-	-	-	-	-	-	-	-	-	-															
-	-	-	-	-	-	-	-	-	-	-	-	-	-	-	-	-	-	-	-															
100	100	100	100	15	12	10	8	4	3	100	100	100	100	50	38	50	38	6	5															
100	100	50	38	10	8	6	5	4	3	100	100	100	100	50	38	42	32	6	5															
100	100	25	19	10	8	6	5	4	3	100	100	50	50	50	38	12	9	5	5															
50	38	25	19	10	8	6	5	4	3	100	100	50	50	50	38	12	9	5	5															
50	38	25	19	10	8	6	5	4	3	100	100	50	50	35	27	12	9	5	5															
50	38	25	19	10	8	6	5	4	3	100	100	50	50	35	27	10	8	5	5															
50	38	25	19	10	8	6	5	4	3	100	100	50	50	35	27	10	8	5	5															
50	38	25	19	10	8	6	5	4	3	100	100	50	50	35	27	10	8	5	5															
50	38	25	19	10	8	6	5	4	3	100	100	50	50	35	27	10	8	5	5															
50	38	25	19	10	8	6	5	4	3	75	50	35	27	25	19	6	5	3	3															
-	-	-	-	-	-	-	-	-	-	-	-	-	-	-	100	100	50	38	40	30	8	6	5	4	100	100	75	50	50	38	12	9	6	6
-	-	-	-	-	-	-	-	-	-	-	-	-	-	-	100	100	50	38	40	30	8	6	5	4	100	100	75	50	50	38	12	9	6	6
-	-	-	-	-	-	-	-	-	-	-	-	-	-	-	100	100	50	38	40	30	8	6	5	4	100	100	75	50	50	38	12	9	6	6



Motor Koruma Şalterleri

MMS Serisi Motor Koruma Şalterleri (Standart Kesme Kapasitesi)

Model	Anma Gücü (kW) AC-3 400 V	Anma Akımı (A)	Termik Ayar Sahası (A)	Kesme Kapasitesi Icu (kA) 400 V	Sipariş Kodu	Açıklama	Liste Fiyatı(\$)
	0,16	0,16	0.1~0.16	100	07050033	MMS-32S 0.16A	40,30
	0,06	0,25	0.16~0.25	100	07050034	MMS-32S 0.25A	40,30
	0,09	0,4	0.25~0.4	100	07050035	MMS-32S 0.4A	40,30
	0,12	0,63	0.4~0.63	100	07050036	MMS-32S 0.63A	40,30
	0,25	1	0.63~1	100	07050037	MMS-32S 1A	40,30
	0,55	1,6	1~1.6	100	07050038	MMS-32S 1.6A	40,30
	0,75	2,5	1.6~2.5	100	07050039	MMS-32S 2.5A	40,30
	1,5	4	2.5~4	100	07050040	MMS-32S 4A	40,30
	2,2	6	4~6	100	07050041	MMS-32S 6A	40,30
	3	8	5~8	100	07050042	MMS-32S 8A	40,30
	4	10	6~10	50	07050043	MMS-32S 10A	40,30
	5,5	13	9~13	50	07050044	MMS-32S 13A	42,00
	7,5	17	11~17	20	07050045	MMS-32S 17A	42,00
	7,5	22	14~22	15	07050046	MMS-32S 22A	42,00
	11	26	18~26	15	07050047	MMS-32S 26A	42,00
15	32	22~32	15	07050048	MMS-32S 32A	42,00	
18,5	40	28~40	10	07050089	MMS-32S 40A	42,00	
	4	10	6~10	100	07060001	MMS-63S 10A	101,01
	5,5	13	9~13	50	07060002	MMS-63S 13A	101,01
	7,5	17	11~17	25	07060003	MMS-63S 17A	101,01
	7,5	22	14~22	25	07060004	MMS-63S 22A	101,01
	11	26	18~26	25	07060005	MMS-63S 26A	101,01
	15	32	22~32	25	07060006	MMS-63S 32A	101,01
	18,5	40	28~40	25	07060007	MMS-63S 40A	101,01
	22	50	34~50	25	07060008	MMS-63S 50A	107,75
	30	63	45~63	25	07060009	MMS-63S 63A	107,75
	30	63	45~63	50	07070007	MMS-100S 63A	202,18
	37	75	55~75	50	07070008	MMS-100S 75A	202,18
	45	90	70~90	50	07070009	MMS-100S 90A	219,05
	45	100	80~100	50	07070010	MMS-100S 100A	219,05

C3

MMS-H/Hi Serisi Motor Koruma Şalterleri (Yüksek Kesme Kapasitesi)

Model	Anma Gücü (kW) AC-3 400 V	Anma Akımı (A)	Termik Ayar Sahası (A)	Kesme Kapasitesi Icu (kA) 400 V	Sipariş Kodu	Açıklama	Liste Fiyatı(\$)
	0,02	0,16	0.1~0.16	100	07050001	MMS-32H 0.16A	48,74
	0,06	0,25	0.16~0.25	100	07050002	MMS-32H 0.25A	48,74
	0,09	0,4	0.25~0.4	100	07050003	MMS-32H 0.4A	48,74
	0,12	0,63	0.4~0.63	100	07050004	MMS-32H 0.63A	48,74
	0,25	1	0.63~1	100	07050005	MMS-32H 1A	48,74
	0,55	1,6	1~1.6	100	07050006	MMS-32H 1.6A	48,74
	0,75	2,5	1.6~2.5	100	07050007	MMS-32H 2.5A	48,74
	1,5	4	2.5~4	100	07050008	MMS-32H 4A	48,74
	2,2	6	4~6	100	07050009	MMS-32H 6A	48,74
	3	8	5~8	100	07050010	MMS-32H 8A	48,74
	4	10	6~10	100	07050011	MMS-32H 10A	48,74
	5,5	13	9~13	100	07050012	MMS-32H 13A	52,11
	7,5	17	11~17	50	07050013	MMS-32H 17A	52,11
	7,5	22	14~22	50	07050014	MMS-32H 22A	52,11
	11	26	18~26	50	07050015	MMS-32H 26A	52,11
15	32	22~32	50	07050016	MMS-32H 32A	54,30	
	4	10	6~10	100	07060010	MMS-63H 10A	117,87
	5,5	13	9~13	100	07060011	MMS-63H 13A	117,87
	7,5	17	11~17	50	07060012	MMS-63H 17A	117,87
	7,5	22	14~22	50	07060013	MMS-63H 22A	117,87
	11	26	18~26	50	07060014	MMS-63H 26A	117,87
	15	32	22~32	50	07060015	MMS-63H 32A	117,87
	18,5	40	28~40	50	07060016	MMS-63H 40A	117,87
	22	50	34~50	50	07060017	MMS-63H 50A	123,10
	30	63	45~63	50	07060018	MMS-63H 63A	123,10
	37	75	55~75	75	07070018	MMS-100H 75A	219,05
	45	90	70~90	75	07070019	MMS-100H 90A	235,90
	45	100	80~100	75	07070020	MMS-100H 100A	235,90

Yardımcı Kontak Montaj Kombinasyonları

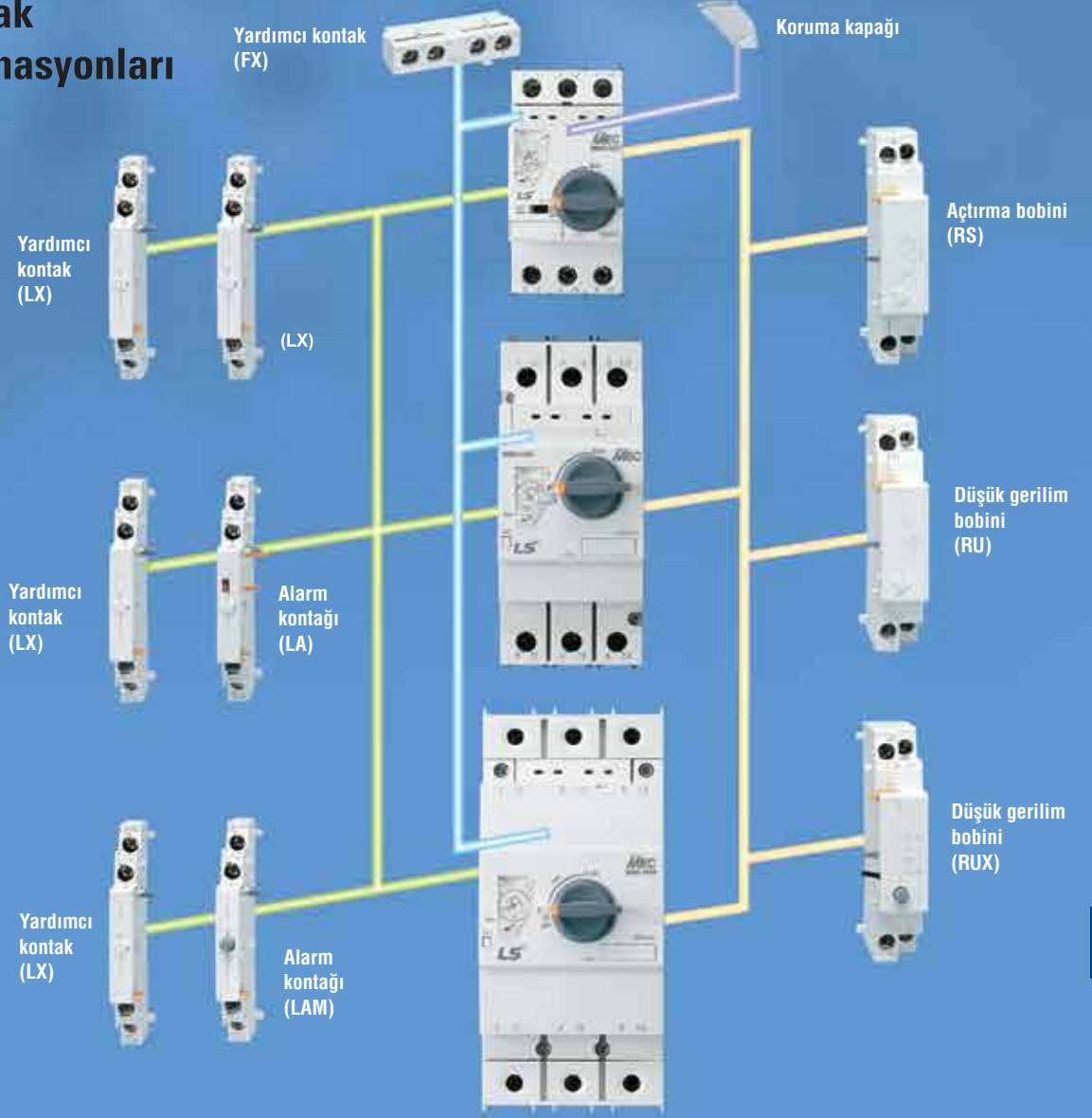

C4

Adaptör
(Mini-MC)



Mini-MC (9~16A)



+

Adaptör
(Metasol/Susol-MC)



Metasol : MC-6a~100a
Susol-MC : 9~95



Koruma Kutusu

MMS koruma kutusu toz ve patlayıcı ortamlarda kullanılmak üzere koruyucu özellikli olarak tasarlanmıştır. Çimento ve pamuk fabrikaları gibi toz yoğun, ya da rafineri gübre ve kaplama tesisleri gibi yanıcı ve patlayıcı gazların bulunduğu ortamlarda optimum çözümler sunar.

Uygulanabilen Model : MMS-32
İşletme Sıcaklığı : -20 ~ + 60 0C
Koruma Sınıfı : IP65
Yalıtım Malzemesi : Plastik (ABS)
Sertifikalar : CE, UL

Koruma Kutusu

Tip	Ölçü	Sipariş Kodu	Açıklama	Liste Fiyatı
Koruma Kutusu	EPH32-65S	53911941001	KORUMA KUTUSU,EPH32-65S,	153,76

Motor Koruma Şalteri

Yardımcı Donanımlar

Yardımcı Kontaklar



Tip	Montaj Şekli	Yardımcı Kontak	Sipariş Kodu	Açıklama	Liste Fiyatı(\$)	
FX 20	Üste Takılabilen	2NA	83361941111	YARDIMCI KONTAK	FX,2NA	7,51
FX11		1NA1NK	83361941112		FX,1NA1NK	7,51
FX02		2NK	83361941113		FX,2NK	7,51
LX20	Yana Takılabilen	2NA	83361941114		LX,2NA	11,21
LX11		1NA1NK	83361941115		LX,1NA1NK	11,21
LX02		2NK	83361941116		LX,2NK	11,21

Alarm Kontakları

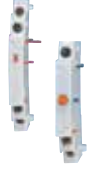

Tip	Tanım	Yardımcı Kontak	Sipariş Kodu	Açıklama	Liste Fiyatı(\$)	
LA20	Alarm Kontaklı Tüm Arızalar	2NA	83011941001	ALARM KONTAKLI	LA 2NA	14,58
LA11		1NA1NK	83011941112		LA,1NA1NK	14,58
LA02		2NK	83011941113		LA,2NK	14,58
LAM20	Alarm Kontaklı Manyetik Arızalar	2NA	83011941114		LAM,2NA	15,47
LAM11		1NA1NK	83011941115		LAM 1NA1NK	15,47
LAM02		2NK	83011941116		LAM 2NK	15,47

Açtırma Bobinleri



Tip	Tanım	Sipariş Kodu	Açıklama	Liste Fiyatı(\$)
RS230	Açtırma Bobini	70911941113	SHUNT,RS,AC220V~230V 50Hz/AC240V~260V 60Hz,	24,43
RS400		70911941115	SHUNT,RS,AC380V~400V 50Hz/AC440V~460V 60Hz,	24,43

Düşük Gerilim Bobinleri



Tip	Tanım	Sipariş Kodu	Açıklama	Liste Fiyatı(\$)
RU230	Düşük Gerilim Bobini	83211941113	T,UVT,RU,AC220V~230V 50Hz/AC240V~260V 60Hz,	24,43
RU400		83211941115	T,UVT,RU,AC380V~400V 50Hz/AC440V~460V 60Hz,	24,43
RUX230	Düşük Gerilim Açtırma Bobini + Alarm Switch	83211941133	T,UVT,RUX,AC220V~230V 50Hz/AC240V~260V 60Hz,	27,79
RUX400		83211941135	T,UVT,RUX,AC380V~400V 50Hz/AC440V~460V 60Hz,	27,79

Kurma Kolları

C5



Tip	Ölçü	Sipariş Kodu	Açıklama	Liste Fiyatı(\$)	
MEH 32	315 mm	83111912115	KURMA KOLU	MEH32,315	29,11
MEH-63	115 mm	83111912131		MEH63,115	26,89
MEH-64	315 mm	83111912133		MEH63,315	29,11
MEH-100	115 mm	83111912135		MEH100,115	26,89
MEH-100	315 mm	83111912137		MEH100,315	29,11

Besleme Baraları



Tip	Kullanılacağı Ürün	Sipariş Kodu	Açıklama	Liste Fiyatı(\$)
PB-322	MMS-32S/H	70211941111	PB-322 BESLEME BARASI 2 AD. MMS İÇİN 63A	7,86
PB-632	MMS-63S/H	70211941121	PB-632 BESLEME BARASI 2 AD. MMS İÇİN 108A	15,47
PBL-322	MMS-32S/H	70211941115	PBL-322 BESLEME BARASI 2 AD. MMS İÇİN 63A	18,94
PB-323	MMS-32S/H	70211941112	PB-323 BESLEME BARASI 3 AD. MMS İÇİN 63A	20,16
PB-633	MMS-63S/H	70211941122	PB-633 BESLEME BARASI 3 AD. MMS İÇİN 108A	22,21
PBL-323	MMS-32S/H	70211941116	PBL-323 BESLEME BARASI 3 AD. MMS İÇİN 63A	20,76
PB-324	MMS-32S/H	70211941113	PB-324 BESLEME BARASI 4 AD. MMS İÇİN 63A	17,60
PB-325	MMS-32S/H	70211941114	PB-325 BESLEME BARASI 5 AD. MMS İÇİN 63A	20,42
LTB-32	MMS-32S/H	62671941111	LTB-32 BESLEME BARASI GİRİŞİ	6,48

Direk Bağlantı Montaj Üniteleri

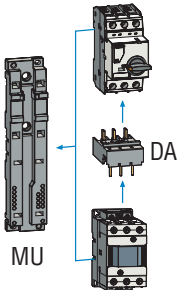

Tip	Ölçü	Sipariş Kodu	Açıklama	Liste Fiyatı(\$)	
MU-45	genişlik 45mm	83661941111	MONTAJ ÜNİTESİ	MU-45	7,86
MU-55	genişlik 55mm	83661941112		MU-55	14,58
MU-70	genişlik 70mm	83661941113		MU-70	16,79

Kontaktör MMS Adaptörleri

Adaptör	Birleştirdiği Ürünler	Tip	Sipariş Kodu	Açıklama	Liste Fiyatı(\$)		
DA-18SA	MMS-32S + MC-6a~18a AC	MU45 Montaj ünitesi ile kullanılır	73311634131	ADAPTOR	AC,DA-18SA,	7,60	
DA-18SD	MMS-32S + MC-6a~18a DC		73311634133		DC,DA-18SD,	7,60	
DA-18HA	MMS-32H/HI + MC-6a~18a AC		73311634132		AC,DA-18HA,	7,60	
DA-18HD	MMS-32H/HI + MC-6a~18a DC		73311634134		DC,DA-18HD,	7,60	
DA-22SA	MMS-32S + MC-9b~22b AC		73311634135		AC,DA-22SA	8,11	
DA-22SD	MMS-32S + MC-9b~22b DC		73311634137		AC,DA-22SD	8,11	
DA-22HA	MMS-32H/HI + MC-9b~22b AC		73311634136		AC,DA-22HA	8,11	
DA-22HD	MMS-32H/HI + MC-9b~22b DC		73311634138		AC,DA-22HD	8,11	
DA-32SA	MMS-32S + MC-32a,40a AC		73311634121		AC,DA-32SA	10,29	
DA-32SD	MMS-32S + MC-32a,40a DC		73311634123		DC,DA-32SD	10,29	
DA-32HA	MMS-32H/HI + MC-32a,40a AC		73311634122		AC,DA-32HA	10,29	
DA-32HD	MMS-32H/HI + MC-32a,40a DC		73311634124		DC,DA-32HD	10,29	
DA-63A	MMS-63S/H/HI + MC-50a,65a AC LUG		MU55 Montaj ünitesi ile kullanılır		73311634125	AC,DA-63A	12,19
DA-63D	MMS-63S/H/HI + MC-50a,65a DC LUG		MU55 Montaj ünitesi ile kullanılır		73311634126	DC,DA-63D	12,19
DA-95A	MMS-100S/H/HI + MC-75a~100a AC LUG	MU70 Montaj ünitesi ile kullanılır	73311634127	AC,DA-95A	16,20		
DA-95D	MMS-100S/H/HI + MC-75a~100a DC LUG	MU70 Montaj ünitesi ile kullanılır	73311634128	DC,DA-95D	16,20		

Elektronik Motor Koruma Röleleri



GMP Serisi



DMPi Serisi



IMP Serisi



IMC-III



MMP Serisi

C6

Elektronik Motor Koruma Röleleri

GMP Serisi



Koruma Fonksiyonları

1. Aşırı Akım
2. Motor Kilit
3. Faz Hatası
4. Faz Dengesizliği
5. Ters Faz
6. Düşük Akım
7. Toprak Hatası

Seçmiş olduğunuz ürünün ihtiyacınız olan koruma fonksiyonunu desteklediğini ilgili kataloğundan kontrol ediniz.

Sipariş Kodu Oluşturma

Çerçeve	Nominal Akım	Tip	CT Tipi	Ters Faz	Nominal Akım	Akım Ayar Aralığı (A)	Besleme Voltajı	Harici Kontakt	Model
22	1.5A	Direk Bağlantı	2 2CT	- Ters Koruma Mevcut Değil	1.5A	0.3~1.5	110/220 AC100~260V	1c(N)	Vida Tip
	5A	Terminal Bağlantı	3 3CT	R Ters Koruma Mevcut	5A	1~5	24 AC24V	1c(R)	Tünel Tip
	22A		A Otomatik Kurtarma	22A	4.4~22	48 AC48V	1a1b	Metasol Direk Bağlantı (Pin)	
40	20A	Penetrasyon	Tip	Sınıflandırma	20A	4~20	110 AC110V	Note) When the power is applied, the system is in the contacting status. • In case of 1c(N) power supply, 95~96 are Closed. • Regardless of 1c(R) power, 95~98 are Closed.	Sol
	40A				40A	8~40	220 AC220V		
80	80A	Terminal Bağlantı	P Pin Tip	a Operasyon Zaman Fonksiyon	80A	16~80	380 AC380 (440)V	Not: AC24V, AC48V, AC380/440V ve AC480V, GMP60T modelidir.	
	06A	Penetrasyon	S Vida Tip		06A	0.5~6	480 AC180~480V		
60	30A		T Tünel Tip	T Ekonomik		30A	3~30		
	60A		TE Ekonomik		60A	0.5~60 ^{not}			
			PD Direk Bağlantı						
			TD Güncel Ekran						
			TZ Toprak Arıza Koruması Sıfır-Faz Sırası Akım Algılama						
			TN Toprak Arıza Koruması Kaçak Akım Algılama						

GMP Serisi Zaman Ayarlı Röleler

Model	Özellikler	Ayar Sahası(A)	Yardımcı Kontakt	Sipariş Kodu	Açıklama	Liste Fiyatı(\$)
GMP22-3SR-1,5	Aşırı Akım	0.3~1.5	1NA + 1NK	3802003100	GMP22-3SR 1.5A 110/220V 1a1b	85,19
GMP22-3SR-5		Faz Kaybı		1~5	3802003200	GMP22-3SR 5A 110/220V 1a1b
GMP22-3SR-22	Kilitli Rotor	4.4~22		3802003300	GMP22-3SR 22A 110/220V 1a1b	85,19
GMP40-3SR-20	Faz Dengesi	4~20		3804001900	GMP40-3SR 20A 110/220V 1a1b	85,19
GMP40-3SR-40		Ters Faz		8~40	3804002000	GMP40-3SR 40A 110/220V 1a1b
GMP40-3SR-80		16~80		3805000500	GMP80-3SR 80A 110/220V 1a1b	102,22

Fiyat listesinde yer almayan ürünlerimiz ile ilgili bilgi almak için yetkili satış kanallarımız ile temasa geçebilirsiniz.

DMPI Serisi



Koruma Fonksiyonları

1. Aşırı Akım
2. Motor Kilit
3. Faz Hatası
4. Faz Dengesizliği
5. Ters Faz
6. Düşük Akım
7. Toprak Hatası
8. Ani Kısa Devre

Seçmiş olduğunuz ürünün ihtiyacınız olan koruma fonksiyonunu desteklediğini ilgili katalogundan kontrol ediniz.

Sipariş Kodu Oluşturma

DMP	06i	S	Z	I	M	12	2a1b
Anma Akımı	Bağlantı Tipi	Toprak Hatası	İlave Fonksiyon	Haberleşme	Besleme Voltajı	Harici Kontak	
06i 0.5~6A 65i 5~65A	S Terminal Tip T Geçmeli Tip	- Yok Z Harici ZCT B Dahili ZCT	- Alarm I + Durum	- Yok M RS485 MOD A 4~20mA	12 AC/DC85~260V	2a1b	

Not: "i" modellerinde Alarm+Çalışma süresi +Arıza geçmişi depolama özellikleri vardır.

"I" modellerinde ilave koruma fonksiyonu gelir.

C8

DMP Serisi Dijital Koruma Röleleri

Model	Özellikler	Ayar Sahası(A)	Yardımcı Kontak	Sipariş Kodu	Açıklama	Liste Fiyatı(\$)	
DMP06-S	Standart Ürün	0.5~6A	2NA + 1NK	3807000200	DMP06-S 220V 2a1b	269,19	
DMP60-S		5~60A		3807001800	DMP60-S 220V 2a1b	269,19	
DMP06-SI	Standart Ürün Kısa Devre Koruma	0.5~6A	2NA + 1NK	3807000400	DMP06-SI 220V 2a1b	279,42	
DMP60-SI		5~60A		3807002000	DMP60-SI 220V 2a1b	279,42	
DMP06-SZA	Standart Ürün Topraklama Hatası Zaman Ayarı	0.5~6A	2NA	3807007400	DMP06-SZa 220V 2a	337,34	
DMP06-SZa		0.5~6A	2NK	3807010900	DMP06-SZa 220V 2b	337,34	
DMP06-SZa		0.5~6A	1NA + 1NK	3807009600	DMP06-SZa 220V 1a1b	337,34	
DMP60-SZa		5~60A	2NA	3807007500	DMP60-SZa 220V 2a	337,34	
DMP60-SZa		5~60A	2NK	3807009900	DMP60-SZa 220V 2b	306,64	
DMP60-SZa		5~60A	1NA + 1NK	3807009700	DMP60-SZa 220V 1a1b	337,34	
DMP06-SZI		Standart Ürün+Topraklama Hatası Zaman Ayarı, Terminal Tip, Harici Akım, Trafo Kullanımlı, RS485	0.5~6A	2NA + 1NK	3813009900	DMP06i-SZIM 2a1b AC/ DC85~260V 50/60Hz	336,68

Fiyat listesinde yer almayan ürünlerimiz ile ilgili bilgi almak için yetkili satış kanallarımız ile temasa geçebilirsiniz.



Elektronik Motor Koruma Röleleri

IMP Serisi



Koruma Fonksiyonları

- 1.Aşırı Akım - 51
- 2.Motor Kilit – 48/51 LR
- 3.Düşük Akım - 37
- 4.Faz Hatası – 47P
- 5.Faz Dengesizliği – 47P
- 6.Ters Faz
- 7.Toprak Hatası – 51G

Seçmiş olduğunuz ürünün ihtiyacınız olan koruma fonksiyonunu desteklediğini ilgili kataloğundan kontrol ediniz.

Sipariş Kodu Oluşturma

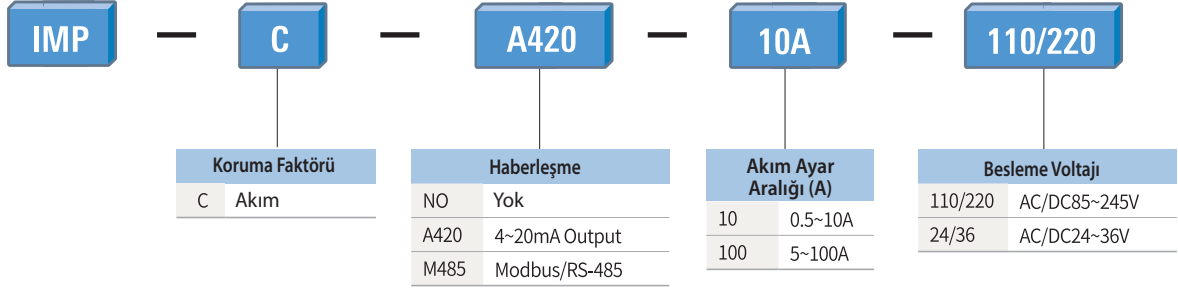

C9

IMP Serisi Dijital Koruma Röleleri

Model	Özellikler	Sipariş Kodu	Açıklama	Liste Fiyatı(\$)
IPM-C NO	Standart Ürün	3808000100	IMP-C NO AC/DC85~245V 50/60Hz	354,38
IMP-A420	Standart Ürün + 4-20 mA Analog Çıkış	3808000200	IMP-C A420 AC/DC85~245V 50/60Hz	381,64
IMP-M485	Standart Ürün + Modbus RS 485 Haberleşme	3808000300	IMP-C M485 AC/DC85~245V 50/60Hz	381,64

ZCT Akım Trafoları

Model	Özellikler	Sipariş Kodu	Açıklama	Liste Fiyatı(\$)
ZCT.D30	Sıfır faz sırası akım trafosu	76512121011	ZCT,D30,DMP-Z	34,94
ZCT.D50		76512121012	ZCT,D50,DMP-Z	38,12
ZCT.D65		76512121013	ZCT,D65,DMP-Z	41,29
ZCT.D80		76512121014	ZCT,D80,DMP-Z	47,64

Görüntü Kabloları

Model	Özellikler	Sipariş Kodu	Açıklama	Liste Fiyatı(\$)
ZCT.D30	Görüntü aktarım kablosu	72312121063	KABLO_TOTAL ASS'Y,ACCESSORY(1M),DMP	28,59
ZCT.D50		72312121064	KABLO_TOTAL ASS'Y,ACCESSORY(2M),2M,DMP	31,76
ZCT.D65		72312121073	KABLO_TOTAL ASS'Y,ACCESSORY(1.5M),DMP	28,59
ZCT.D80		72312121074	KABLO_TOTAL ASS'Y,ACCESSORY(3M),DMP	34,94

Fiyat listesinde yer almayan ürünlerimiz ile ilgili bilgi almak için yetkili satış kanallarımız ile temasa geçebilirsiniz.



MMP Serisi



Teknik Özellikler

1. Mikroişlemci kontrollü
2. Yüksek harmonik gürültülerine ve darbelere karşı yüksek bağışıklık.
3. Son 5 arızanın tesbiti
4. Haberleşme Seçenekleri
5. Koruma ünitesine entegre ya da ayrışık gösterge seçenekleri
6. Manuel/Otomatik/Elektriksel reset seçenekleri
7. Tarih Saat etiketleme
8. Şifre uygulaması
9. Çalışma saati limiti tanımlayabilme
10. Süratli devreye alma
11. Yüksek Güvenilirlik

Sipariş Kodu Oluşturma

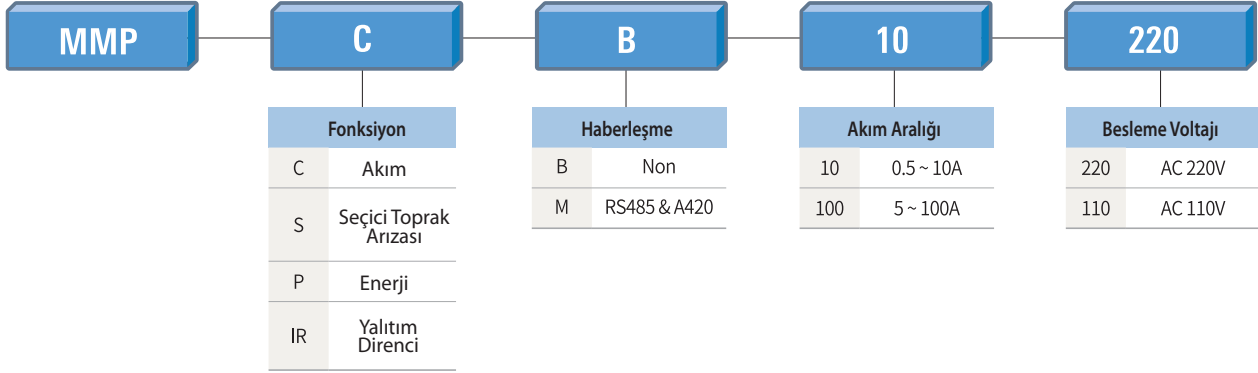

C10

Koruma Fonksiyonları

Type	Function	MMP-C (Current type)	MMP-S (Select ground fault)	MMP-P (Power type)	MMP-IR (Insulation Resistance)
Akım	Aşırı Akım	●	●	●	●
	Rotor Kilit	●	●	●	●
	Sargı	●	●	●	●
	Faz Kaybı	●	●	●	●
	Yük dengesizliği	●	●	●	●
	Aşırı Ters Akım	●	●	●	●
	Düşük Akım	●	●	●	●
	Toprak Hatası	●	●	●	●
	Toprak Kaçak Akımı	●	●	●	●
	Anlık Hata	●	●	●	●
Topraklama Hatası	-	●	-	-	
Gerilim	Yüksek Gerilim	-	-	●	-
	Düşük Gerilim	-	-	●	-
	Faz Kaybı	-	-	●	-
	Yük dengesizliği	-	-	●	-
	Aşırı Yüksek Gerilim	-	-	●	-
	Aşırı Alçak Gerilim	-	●	-	-
Güç	Yüksek Güç	-	-	●(Alarm)	-
	Düşük Güç	-	-	●(Alarm)	-
	Yüksek Güç Faktörü	-	-	●	-
	Düşük Güç Faktörü	-	-	●	-
Diğer	Sargı Direnci	-	-	-	●
	Motor Sıcaklığı	-	-	-	●



Elektronik Motor Koruma Röleleri

IMC-III Serisi



Koruma Fonksiyonları

1. Aşırı Yük - 49
2. Motor Kilit – 48/51 LR
3. Düşük Akım - 37
4. Faz Hatası – 47P
5. Faz Dengesizliği – 47P
6. Ters Faz
7. Toprak Hatası – 51G

Sipariş Kodu Oluşturma

IMC - III

a

NO

2M

AC 110V

50/60Hz

Fonksiyon		Haberleşme		MCT Kablo Uzunluğu		Besleme Voltajı		Frekans	
-	Opsiyon	NO	Normal (Haberleşmesiz)	2M	2m	AC 110V		50/60Hz	
a	Standart	M485	MODBUS/RS485	4M	4m	AC 220V			
		A420	Analog 4-20mA						

Teknik Özellikler

1. Mikroişlemci kontrollü
2. Yüksek harmonik gürültülerine ve darbelere karşı yüksek dayanıklılık
3. Son 5 arızanın tesbiti
4. Haberleşme seçenekleri
5. Koruma ünitesine entegre ya da ayrışık gösterge seçenekleri
6. Manuel/Otomatik/Elektriksel reset seçenekleri
7. Tarih saat etiketleme
8. Şifre uygulaması
9. Çalışma saati limiti tanımlayabilme
10. Süratli devreye alma
11. Yüksek güvenilirlik

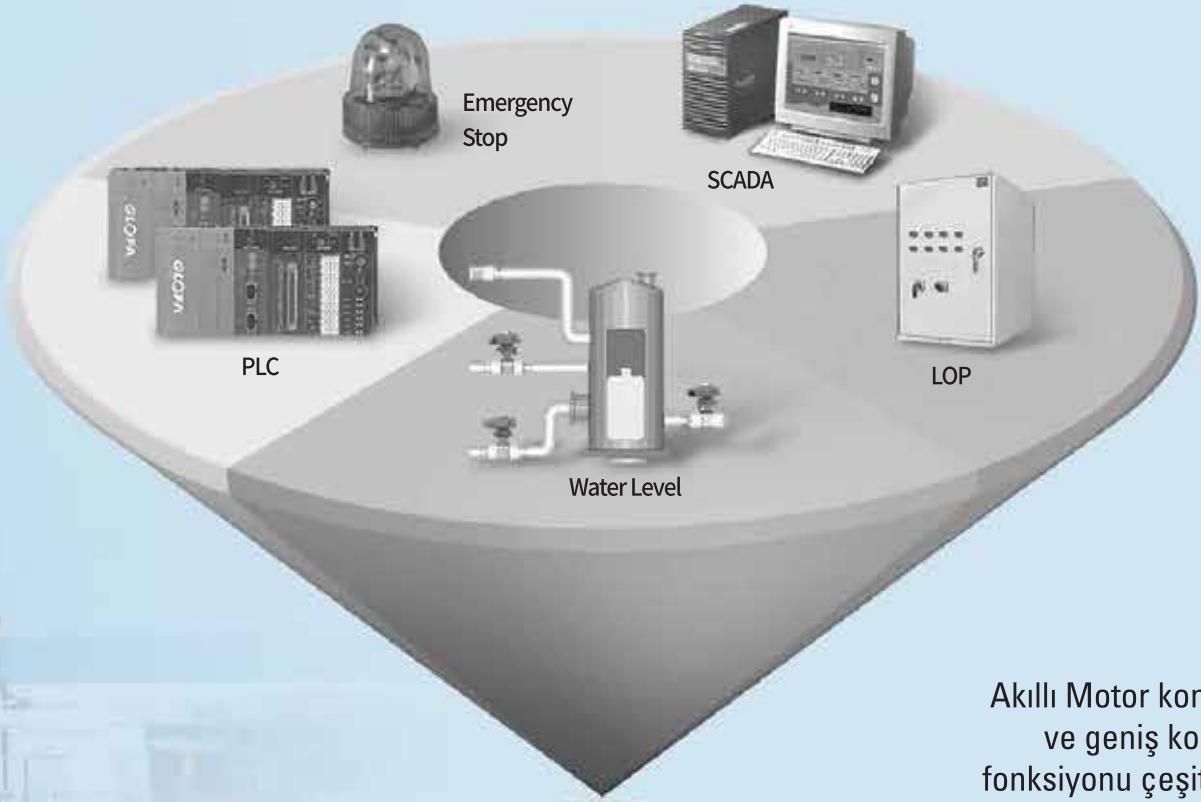

Akıllı Motor kontrolü
ve geniş koruma
fonksiyonu çeşitliliği:
Aşırı Akım, düşük akım,
açık devre, faz hatası,
yük dengesizliği, ani hız kaybı/kilit,
toprak hatası, alarm fonksiyonları
ile güvenli motor işletimi

C12

İçindekiler

- D-1 Metasol Serisi Kompakt Şalterler Ürün Ailesi Genel Görünümü
- D-3 3 Kutuplu Termik/Manyetik Sabit Tip Kompakt Şalterler
- D-3 3 Kutuplu Termik Ayarlı - Manyetik Sabit Tip Kompakt Şalterler
- D-4 4 Kutuplu Termik/Manyetik Tip Kompakt Şalterler
- D-4 4 Kutuplu Termik Ayarlı - Manyetik Sabit Tip Kompakt Şalterler
- D-5 Metasol Serisi Kaçak Akım Korumalı Kompakt Tip Şalterleri Ürün Ailesi Genel Görünümü
- D-7 3 Kutuplu Kompakt Tip Toprak Kaçak Akım Koruma Şalterleri ($I_{\Delta}=30$ mA)
- D-7 3 Kutuplu Kompakt Tip Toprak Kaçak Akım Koruma Şalterleri ($I_{\Delta}=100/200-300/500$ mA)
- D-8 4 Kutuplu Kompakt Tip Toprak Kaçak Akım Koruma Şalterleri ($I_{\Delta}=30$ mA)
- D-8 4 Kutuplu Kompakt Tip Toprak Kaçak Akım Koruma Şalterleri ($I_{\Delta}=100/200-300/500$ mA)
- Yardımcı Donanımlar**
- D-10 Motor Mekanizmaları
- D-10 Açtırma Bobinleri
- D-10 Düşük Gerilim Bobinleri
- D-11 Yardımcı Kontaklar & Alarm Kontakları
- D-11 Döner Kurma Kolları
- D-11 Terminal Kapakları
- D-12 İzolasyon Bariyerleri
- D-12 Manuel Kilitleme Ünitesi
- D-12 Mekanik Kilitleme Ünitesi

D

Metasol *Meta Solution*

Termik/Manyetik Sabit Tip Kompakt Şalterler ve Kaçak Akım Koruma Şalterleri



D

Ödediğiniz bedelin en iyi karşılığı

Elektrik enerjisi çözümlerinde dünya markası

Metasol Serisi Kompakt Tip Şalterler

Ürün Ailesi Genel Görünümü



AF		100AF		125AF		250AF				400AF		
MODEL		ABN		ABS		ABN		ABS		ABN		
Tip		ABN103c	ABN104c	ABS103c	ABS104c	ABN203c	ABN204c	ABS203c	ABS204c	ABN403c	ABN404c	
Kutup		3	4	3	4	3	4	3	4	3	4	
Anma akımı (In) A		15, 20, 30, 40, 50, 60, 75, 100		15, 20, 30, 40, 50, 60, 75, 100		100, 125, 150, 175, 200, 225, 250		100, 125, 150, 175, 200, 225, 250		250, 300, 350, 400		
Anma çalışma gerilimi (Ue)	AC (V)	690		690		690		690		690		
	DC (V)	500		500		500		500		500		
Anma yalıtım gerilimi (Ui) V		750		750		750		750		750		
Anma darbeye dayanma gerilimi (Uimp) kV		8		8		8		8		8		
Anma nihai kısa devre kesme kapasitesi KSC 8321 (KA) lcu (Sym) IIEC947-2	AC	690V	5	5	8	8	5					
		480/500V	10	10	18	26	18					
		415/460V	18	18	26	37	37					
	DC	380V	22	22	30	42	42					
		220/250V	35	35	65	85	50					
		500V (3 TM)	10	10	10	20	10					
250V (2 TM)	10	10	10	20	10							
		100	100	100	100	100						
Manyetik açma aralığı	Anma akımı 15~30A	Anma akımı 15~30A		12In		12In		8~12In				
	Anma Akımı40~100A	Anma Akımı40~100A		12In		12In		8~12In				
Dayanıklılık (Operasyon sayısı)	Mekanik ömür	25000		25000		20000		20000		4000		
	Elektriksel ömür	10000		10000		5000		5000		1000		
Boyutlar (mm)		a	75	100	90	120	105	140	105	140	140	185
		b	130	130	165	165	257					
		c1	60	60	60	60	109					
		c2	64	64	64	64	113					
		d	82	82	87	87	145					
Koruma ünitesi		Termik Manyetik Tip		Termik Manyetik Tip		Termik Manyetik Tip		Termik Manyetik Tip		Termik Manyetik Tip		
Trip test butonu		✓		✓		✓		✓		✓		
Bağlantı	Ön bağlantı	✓		✓		✓		✓		✓		
	Arka bağlantı	✓		✓		✓		✓		✓		
	Plug-in	✓	-	✓	-	✓	-	✓	-	✓	-	
Montaj (standart)		vida bağlantısı		vida bağlantısı		vida bağlantısı		vida bağlantısı		vida bağlantısı		
Aksesuarlar	Yardımcı kontak	AX	✓		✓		✓		✓		✓	
	Alarm kontağı	AL	✓		✓		✓		✓		✓	
	Açtırma bobini	SHT	✓		✓		✓		✓		✓	
	Düşük gerilim bobini	UVT	✓		✓		✓		✓		✓	
	Döner uzatma kolu	D(direk)	✓	✓	✓	✓	✓	✓	✓	✓	✓	✓
		U(uzatılmış)	✓	✓	✓	✓	✓	✓	✓	✓	✓	✓
	Terminal koruyucu	Uzun	✓	✓	✓	✓	✓	✓	✓	✓	✓	✓
Kısa		✓	✓	✓	✓	✓	✓	✓	✓	✓	✓	
Faz koruma perdesi								✓		✓		

Ürün Ailesi Genel Görünümü



400AF		630AF				800AF				1000AF		1200AF		
ABS		ABN		ABS		ABN		ABS		ABS		ABS		ABS
ABS403c	ABS404c	ABN603c	ABN604c	ABS603c	ABS604c	ABN803c	ABN804c	ABS803c	ABS804c	ABS1003b	ABS1004b	ABS1203b	ABS1204b	ABS1203bE
3	4	3	4	3	4	3	4	3	4	3	4	3	4	3
250, 300, 350, 400		500, 630		500, 630		700, 800		700, 800		1000		1200		1200
690		690		690		690		690		600		600		600
500		500		500		500		500		500		500		500
750		750		750		750		750		690		690		690
8		8		8		8		8		6		6		6
8		8		10		8		10		45		45		45
35		25		45		25		45		50		50		50
50		37		65		37		65		65		65		65
65		45		75		45		75		65		65		65
75		50		85		50		85		100		100		100
20		10		20		10		20						
20		10		20		10		20						
100		100		100		100		100		50		50		50
8~12In		8~12In		8~12In		8~12In		8~12In		Ayarlı (3~6)×In		Ayarlı (3~6)×In		(2-3-4-5-6-8-10) ×In
4000		2500		2500		2500		2500		2500		2500		2500
1000		500		500		500		500		500		500		500
140	185	210	280	210	280	210	280	210	280	220	290	220	290	220
257		280		280		280		280		400		400		400
109		109		109		109		109		105		105		105
113		113		113		113		113		110		110		110
145		145		145		145		145		159		159		159
Termik Manyetik Tip		Termik Manyetik Tip		Termik Manyetik Tip		Termik Manyetik Tip		Termik Manyetik Tip		Termik Manyetik Tip		Termik Manyetik Tip		Elektronik Tip
✓		✓		✓		✓		✓		✓		✓		✓
✓		✓		✓		✓		✓		✓		✓		✓
✓		✓		✓		✓		✓		✓		✓		✓
✓		✓		✓		✓		✓		✓		✓		✓
vida bağlantısı		vida bağlantısı		vida bağlantısı		vida bağlantısı		vida bağlantısı		vida bağlantısı		vida bağlantısı		vida bağlantısı
✓		✓		✓		✓		✓		✓		✓		✓
✓		✓		✓		✓		✓		✓		✓		✓
✓		✓		✓		✓		✓		✓		✓		✓
✓		✓		✓		✓		✓		✓		✓		✓
✓		✓		✓		✓		✓		✓		✓		✓
✓		✓		✓		✓		✓		✓		✓		✓
✓		✓		✓		✓		✓		✓		✓		✓
✓		✓		✓		✓		✓		✓		✓		✓

Metasol Serisi Kompakt Tip Şalterler

3 Kutuplu Termik/Manyetik Sabit Tip Kompakt Şalterler

Model	Anma Akımı (A)	Termik Ayar akımı (A)	Manyetik Ayar akımı (A)	Kesme Kapasitesi Icu (kA)	Sipariş Kodu	Açıklama	Liste Fiyatı(\$)
100AF	16A	Sabit	Sabit (400A)	18kA	01310077	ABN103c 16A	68,91
	20A				01310078	ABN103c 20A	68,91
	30A				01310079	ABN103c 30A	68,91
	40A	Sabit	Sabit (12In)	18kA	01310080	ABN103c 40A	68,91
	50A				01310081	ABN103c 50A	68,91
	60A				01310082	ABN103c 60A	68,91
	75A				01310083	ABN103c 75A	68,56
	100A				01310084	ABN103c 100A	68,56
250AF	100A	Sabit	Sabit (12In)	25kA	01370053	ABN203c 100A	134,73
	125A				01370054	ABN203c 125A	134,73
	150A				01370055	ABN203c 150A	134,73
	175A				01370056	ABN203c 175A	134,73
	200A				01370057	ABN203c 200A	134,73
	225A				01370058	ABN203c 225A	134,73
	250A				01370059	ABN203c 250A	139,79
125AF	16A	Sabit	Sabit (400A)	37kA	01340001	ABS103c 16A	95,34
	20A				01340002	ABS103c 20A	95,34
	30A				01340003	ABS103c 30A	95,34
	40A	Sabit	Sabit (12In)	37kA	01340004	ABS103c 40A	95,34
	50A				01340005	ABS103c 50A	95,34
	60A				01340006	ABS103c 60A	95,34
	75A				01340007	ABS103c 75A	95,34
	100A				01340008	ABS103c 100A	95,34
	125A				01340009	ABS103c 125A	95,34
250AF	150A	Sabit	Sabit (12In)	37kA	01370003	ABS203c 150A	153,79
	175A				01370004	ABS203c 175A	153,79
	200A				01370005	ABS203c 200A	153,79
	225A				01370006	ABS203c 225A	153,79
	250A				01370007	ABS203c 250A	158,38
400AF	300A	Sabit	Sabit (12In)	37kA	01640006	ABN403c 300A	348,51
	350A				01640007	ABN403c 350A	348,51
	400A				01640008	ABN403c 400A	348,51
800AF	500A	Sabit	Sabit (12In)	37kA	01660023	ABN803c 500A	631,16
	630A				01660024	ABN803c 630A	631,16
	700A				01660003	ABN803c 700A	710,98
	800A				01660004	ABN803c 800A	710,98
400AF	250A	Sabit	Sabit (12In)	50kA	01640017	ABS403c 250A	380,56
	300A				01640018	ABS403c 300A	380,56
	350A				01640019	ABS403c 350A	380,56
	400A				01640020	ABS403c 400A	380,56
800AF	500A	Sabit	Sabit (12In)	65kA	01660029	ABS803c 500A	699,85
	630A				01660034	ABS803c 630A	699,85
	700A				01660009	ABS803c 700A	742,53
	800A				01660010	ABS803c 800A	742,53
1000AF	1000A	1000	Ayarlı (3~6)×In	65kA	00410277	ABS1003b 1000A	1.670,68
	1200A	1200			00410329	ABS1203b 1200A	1.809,90

D3

3 Kutuplu Termik Ayarlı - Manyetik Sabit Tip Kompakt Şalterler

Model	Anma Akımı (A)	Termik Ayar akımı (A)	Manyetik Ayar akımı (A)	Kesme Kapasitesi Icu (kA)	Sipariş Kodu	Açıklama	Liste Fiyatı(\$)
100AF	25A	14-25	Sabit (400A)	37kA	01340548	ABS103c 25A FMU	122,94
	32A	21-32			01340549	ABS103c 32A FMU	122,94
	40A	28-40	Sabit (12In)	37kA	01340550	ABS103c 40A FMU	122,94
	50A	35-50			01340551	ABS103c 50A FMU	122,94
	63A	42-63			01340552	ABS103c 63A FMU	122,94
	80A	53-80			01340553	ABS103c 80A FMU	122,94
	100A	70-100			01340554	ABS103c 100A FMU	122,94
250AF	125A	88-125	Sabit (12In)	37kA	01370311	ABS203c 125A FMU	197,13
	160A	105-160			01370312	ABS203c 160A FMU	197,13
	200A	140-200			01370313	ABS203c 200A FMU	197,13
	250A	175-250			01370314	ABS203c 250A FMU	202,93

4 Kutuplu Termik/Manyetik Sabit Tip Kompakt Şalterler

Model	Anma Akımı (A)	Termik Ayar akımı (A)	Manyetik Ayar akımı (A)	Kesme Kapasitesi Icu (kA)	Sipariş Kodu	Açıklama	Liste Fiyatı(\$)
100AF	16A	Sabit	Sabit (400A)	18kA	01320059	ABN104c 16A	84,04
	20A				01320060	ABN104c 20A	84,04
	30A				01320061	ABN104c 30A	84,04
	40A	Sabit	Sabit (12In)	18kA	01320062	ABN104c 40A	84,04
	50A				01320063	ABN104c 50A	84,04
	60A				01320064	ABN104c 60A	84,04
	75A				01320065	ABN104c 75A	84,04
	100A				01320066	ABN104c 100A	84,04
250AF	100A	Sabit	Sabit (12In)	25kA	01380022	ABN204c 100A	156,49
	125A				01380023	ABN204c 125A	156,49
	150A				01380024	ABN204c 150A	156,49
	175A				01380025	ABN204c 175A	156,49
	200A				01380026	ABN204c 200A	156,49
	225A				01380027	ABN204c 225A	156,49
	250A				01380028	ABN204c 250A	173,45
125AF	15A	Sabit	Sabit (400A)	37kA	01350001	ABS104c 15A	111,63
	20A				01350002	ABS104c 20A	111,63
	30A				01350003	ABS104c 30A	111,63
	40A	Sabit	Sabit (12In)	37kA	01350004	ABS104c 40A	111,63
	50A				01350005	ABS104c 50A	111,63
	60A				01350006	ABS104c 60A	111,63
	75A				01350007	ABS104c 75A	111,63
	100A				01350008	ABS104c 100A	111,63
	125A				01350009	ABS104c 125A	111,63
250AF	150A	Sabit	Sabit (12In)	37kA	01380003	ABS204c 150A	184,75
	175A				01380004	ABS204c 175A	184,75
	200A				01380005	ABS204c 200A	184,75
	225A				01380006	ABS204c 225A	184,75
	250A				01640007	ABS204c 250A	348,51
400AF	300A	Sabit	Sabit (12In)	37kA	01640010	ABN404c 300A	389,84
	350A				01640011	ABN404c 350A	389,84
	400A				01640012	ABN404c 400A	389,84
800AF	500A	Sabit	Sabit (12In)	37kA	01660025	ABN804c 500A	701,69
	630A				01660026	ABN804c 630A	701,69
	700A				01660005	ABN804c 700A	900,31
	800A				01660006	ABN804c 800A	900,31
400AF	300A	Sabit	Sabit (12In)	50kA	01640022	ABS404c 300A	474,85
	350A				01640023	ABS404c 350A	474,85
	400A				01640024	ABS404c 400A	474,85
800AF	500A	Sabit	Sabit (12In)	65kA	01660035	ABS804c 500A	881,41
	630A				01660036	ABS804c 630A	881,41
	700A				01660011	ABS804c 700A	1.048,16
	800A				01660012	ABS804c 800A	1.048,16
1000AF	1000A	1000	Ayarlı (3~6) × In	65kA	00420090	ABS1004b 1000A	1.905,75
	1200A	1200			00420107	ABS1204b 1200A	2.143,97

D4

4 Kutuplu Termik Ayarlı - Manyetik Sabit Tip Kompakt Şalterler

Model	Anma Akımı (A)	Termik Ayar akımı (A)	Manyetik Ayar akımı (A)	Kesme Kapasitesi Icu (kA)	Sipariş Kodu	Açıklama	Liste Fiyatı(\$)
100AF	25A	14-25	Sabit (400A)	37kA	01350303	ABS104c 25A FMU	145,01
	32A	21-32			01350304	ABS104c 32A FMU	145,01
	40A	28-40			Sabit (12In)	37kA	01350305
	50A	35-50	01350306	ABS104c 50A FMU			145,01
	63A	42-63	01350307	ABS104c 63A FMU			145,01
	80A	53-80	01350308	ABS104c 80A FMU			145,01
	100A	70-100	01350309	ABS104c 100A FMU			145,01
	250AF	125A	88-125	Sabit (12In)	37kA	01380205	ABS204c 125A FMU
160A		105-160	01380206			ABS204c 160A FMU	248,03
200A		140-200	01380207			ABS204c 200A FMU	248,03
250A		175-250	01380208			ABS204c 250A FMU	248,03

Metasol Serisi Kaçak Akım Korumalı Kompakt Tip Şalterler

Ürün Ailesi Genel Görünümü



AF		125AF				250AF					
Kasa tipi		EBS		EBH		EBN		EBS		EBH	
Tip		EBS103c	EBS104c	EBH103c	EBH104c	EBN202c	EBN203c	EBS203c	EBS204c	EBH203c	EBH204c
Kablolama		1 Ø2W 1 Ø3W 3 Ø3W	1 Ø2W 1 Ø3W 3 Ø3W 3 Ø4W	1 Ø2W 1 Ø3W 3 Ø3W	1 Ø2W 1 Ø3W 3 Ø3W 3 Ø4W	1 Ø2W	1 Ø2W 1 Ø3W 3 Ø3W	1 Ø2W 1 Ø3W 3 Ø3W	1 Ø2W 1 Ø3W 3 Ø3W 3 Ø4W	1 Ø2W 1 Ø3W 3 Ø3W	1 Ø2W 1 Ø3W 3 Ø3W 3 Ø4W
Tip & Kutup sayısı		3P3E	4P3E	3P3E	4P3E	2P2E	3P3E	3P3E	4P3E	3P3E	4P3E
Koruma		Aşırı yük, kısa devre, toprak hatası		Aşırı yük, kısa devre, toprak hatası		Aşırı yük, kısa devre, toprak hatası		Aşırı yük, kısa devre, toprak hatası		Aşırı yük, kısa devre, toprak hatası	
Anma çalışma gerilimi (Ue) AC (V)		220/460		220/460		220/460		220/460		220/460	
Anma darbeye dayanma gerilimi (Uimp) kV		6		6		6		6		6	
Anma akımı (In) A		15, 20, 30, 40, 50, 60, 75, 100, 125		15, 20, 30, 40, 50, 60, 75, 100, 125		100, 125, 150, 175, 200, 225, 250		100, 125, 150, 175, 200, 225, 250		100, 125, 150, 175, 200, 225, 250	
Anma kaçak akım değeri mA		30,100/300/500mA		30,100/300/500mA		30,100/300/500mA		30,100/300/500mA		30,100/300/500mA	
Kaçak akım açma süresi sec		≤0.1sec		≤0.1sec		≤0.1sec		≤0.1sec		≤0.1sec	
Anma kısa devre kesme kapasitesi (KA) Icu IEC947-2		415/460V 220/250V		37 50		25 100		65 85		37 100	
Manyetik açma aralığı		Anma akımı 15-30A : 400A Anma akımı 40-125A : 12In		Anma akımı 15-30A : 400A Anma akımı 40-100A : 12In		12In		12In		12In	
Ömür (Operasyon sayısı)		Mekaniksel 25000		Mekaniksel 25000		Elektriksel 20000		Elektriksel 20000		Elektriksel 20000	
Boyutlar (mm)		a b c1 c2 d		a b c1 c2 d		a b c1 c2 d		a b c1 c2 d		a b c1 c2 d	
Trip ünitesi tipi		Termik manyetik tip		Termik manyetik tip		Termik manyetik tip		Termik manyetik tip		Termik manyetik tip	
Trip test butonu		O		O		O		O		O	
Bağlantı		Ön bağlantı Arka bağlantı		Ön bağlantı Arka bağlantı		Ön bağlantı Arka bağlantı		Ön bağlantı Arka bağlantı		Ön bağlantı Arka bağlantı	
Montaj (standart)		vida bağlantısı		vida bağlantısı		vida bağlantısı		vida bağlantısı		vida bağlantısı	
Aksesuarlar		Yardımcı kontak AX		Yardımcı kontak AX		Yardımcı kontak AX		Yardımcı kontak AX		Yardımcı kontak AX	
Alarm kontağı AL		Alarm kontağı AL		Alarm kontağı AL		Alarm kontağı AL		Alarm kontağı AL		Alarm kontağı AL	
Döner kurma kolu D (Direk) E (Harici)		D (Direk) E (Harici)		D (Direk) E (Harici)		D (Direk) E (Harici)		D (Direk) E (Harici)		D (Direk) E (Harici)	
Terminal kapağı		Uzun tip Kısa tip		Uzun tip Kısa tip		Uzun tip Kısa tip		Uzun tip Kısa tip		Uzun tip Kısa tip	
İzolasyon bariyeri B		O		O		O		O		O	

Ürün Ailesi Genel Görünümü



AF		400AF		630AF		800AF		
Kasa tipi		EBS		EBS		EBS		
Tip		EBS403c	EBS404c	EBS603c	EBS803c			
Kablolama		1 Ø2W 1 Ø3W 3 Ø3W		1 Ø2W 1 Ø3W 3 Ø3W		1 Ø 1 Ø 3 Ø		
Tip & Kutup sayısı		3P3E	4P3E	3P3E	3P3E			
Koruma		Aşırı yük, kısa devre, toprak hatası		Aşırı yük, kısa devre, toprak hatası		Aşırı yük, kısa devre, toprak hatası		
Anma çalışma gerilimi (Ue)	AC (V)	220/460		220/460		220/460		
Anma darbeye dayanma gerilimi (Uimp)	kV	6		6		6		
Anma akımı (In)	A	250, 300, 350, 400		500, 630		700, 800		
Anma kaçak akım değeri	mA	30, 100/200/500mA		30, 100/200/500mA		30, 100/200/500mA		
Kaçak akım açma süresi	sec	≤0.1sec		≤0.1sec		≤0.1sec		
Anma kısa devre kesme kapasitesi (KA) Icu IEC947-2	415/460V 220/250V	50 75		65 85		65 85		
Ics=% x Icu		100		100		100		
Manyetik açma aralığı		8~12In		8~12In		8~12In		
Ömür	Mekaniksel	4000		2500		2500		
	Elektriksel	1000		500		500		
Boyutlar (mm)	a	140	185	210	210			
	b	257		280	280			
	c1	109		109	109			
	c2	113		113	113			
	d	145		145	145			
Trip ünitesi tipi		Termik manyetik tip		Termik manyetik tip		Termik manyetik tip		
Trip test butonu		O		O		O		
Bağlantı	Ön bağlantı	O		O		O		
	Arka bağlantı	O		O		O		
Montaj (standart)		vida bağlantısı		vida bağlantısı		vida bağlantısı		
Aksesuarlar	Yardımcı kontak	AX		O		O		
	Alarm kontağı	AL		O		O		
	Shunt trip	SHT		O		O		
	Undervoltage trip	UVT		O		O		
	Döner kurma kolu	N (Direk)	O		O		O	
		E (Harici)	O		O		O	
Terminal kapağı	Uzun tip	O	O	O	O	O	O	
	Kısa tip	O	O	O	O	O	O	
İzolasyon bariyeri		B		O		O		

Metasol Serisi Kaçak Akım Korumalı Tip Kompakt Şalterler

3 Kutuplu Kompakt Tip Toprak Kaçak Akım Koruma Şalterleri ($I_{\Delta n}=30mA$)

Model	Anma Akımı (A)	Termik Ayar akımı (A)	Manyetik Ayar akımı (A)	$I_{\Delta n}$	Kesme Kapasitesi ucu (kA)	Sipariş Kodu	Açıklama	Liste Fiyatı(\$)
125AF	20A	Sabit	Sabit (400A)	30mA	37kA	1440002	EBS103c 20A 30mA	234,68
	30A					1440003	EBS103c 30A 30mA	234,68
	40A		Sabit (12In)			1440004	EBS103c 40A 30mA	234,68
	50A					1440005	EBS103c 50A 30mA	234,68
	60A					1440006	EBS103c 60A 30mA	234,68
	75A					1440007	EBS103c 75A 30mA	234,68
	100A					1440008	EBS103c 100A 30mA	234,68
	125A					1440009	EBS103c 125A 30mA	234,68
250AF	150A	Sabit	Sabit (12In)	30mA	37kA	1450017	EBS203c 150A 30mA	503,79
	175A					1450018	EBS203c 175A 30mA	503,79
	200A					1450019	EBS203c 200A 30mA	503,79
	225A					1450020	EBS203c 225A 30mA	518,60
	250A					1450021	EBS203c 250A 30mA	518,60
	250A					1670017	EBS403c 250A 30mA	826,49
400AF	300A	Sabit	Sabit (8-12In)	30mA	50kA	1670018	EBS403c 300A 30mA	826,49
	350A					1670019	EBS403c 350A 30mA	826,49
	400A					1670020	EBS403c 400A 30mA	826,49
	500A					1690017	EBS803c 500A 30mA	1.880,13
800AF	630A	Sabit	Sabit (8-12In)	30mA	65kA	1690018	EBS803c 630A 30mA	1.880,13
	700A					1690005	EBS803c 700A 30mA	1.880,13
	800A					1690006	EBS803c 800A 30mA	1.880,13
	800A					1690006	EBS803c 800A 30mA	1.880,13

3 Kutuplu Kompakt Tip Toprak Kaçak Akım Koruma Şalterleri ($I_{\Delta n}=100/200-300/500mA$)

Model	Anma Akımı (A)	Termik Ayar akımı (A)	Manyetik Ayar akımı (A)	$I_{\Delta n}$	Kesme Kapasitesi ucu (kA)	Sipariş Kodu	Açıklama	Liste Fiyatı(\$)
125AF	20A	Sabit	Sabit (400A)	100/300 500mA	37kA	1440519	EBS103c 20A 100/300/500mA	212,27
	30A					1440520	EBS103c 30A 100/300/500mA	212,27
	40A		Sabit (12In)			1440521	EBS103c 40A 100/300/500mA	212,27
	50A					1440522	EBS103c 50A 100/300/500mA	212,27
	60A					1440523	EBS103c 60A 100/300/500mA	212,27
	75A					1440524	EBS103c 75A 100/300/500mA	212,27
	100A					1440525	EBS103c 100A 100/300/500mA	212,27
	125A					1440526	EBS103c 125A 100/300/500mA	214,46
	150A					1450340	EBS203c 150A 100/300/500mA	454,33
	175A					1450341	EBS203c 175A 100/300/500mA	458,24
250AF	200A	Sabit	Sabit (12In)	100/300 500mA	37kA	1450342	EBS203c 300A 100/300/500mA	462,16
	225A					1450343	EBS203c 225A 100/300/500mA	479,78
	250A					1450344	EBS203c 250A 100/300/500mA	491,53
	250A					1670021	EBS403c 250A 100/200/500mA	909,94
	300A					1670022	EBS403c 300A 100/200/500mA	909,94
400AF	350A	Sabit	Sabit (8-12In)	100/200 500mA	50kA	1670023	EBS403c 350A 100/200/500mA	909,94
	400A					1670024	EBS403c 400A 100/200/500mA	909,94
	500A					1690019	EBS803c 500A 100/200/500mA	1.799,96
	630A					1690020	EBS803c 630A 100/200/500mA	1.799,96
800AF	700A	Sabit	Sabit (8-12In)	100/200 500mA	65kA	1690007	EBS803c 700A 100/200/500mA	1.799,96
	800A					1690008	EBS803c 800A 100/200/500mA	1.799,96
	1000A					----	Satış kanallarımız ile temasa geçebilirsiniz	
	1200A					----	Satış kanallarımız ile temasa geçebilirsiniz	

Açmada gecikmeli tip ürünlerimiz için Yetkili satış kanallarımız ile temasa geçebilirsiniz.

Fiyat Listemizde yer almayan ürünlerimiz için Yetkili satış kanallarımız ile temasa geçebilirsiniz.

4 Kutuplu Kompakt Tip Toprak Kaçak Akım Koruma Şalterleri ($I_{\Delta n}=30\text{mA}$)

Model	Anma Akımı (A)	Termik Ayar akımı (A)	Manyetik Ayar akımı (A)	$I_{\Delta n}$	Kesme Kapasitesi ucu (kA)	Sipariş Kodu	Açıklama	Liste Fiyatı(\$)
125AF	20A	Sabit	Sabit (400A)	30mA	37kA	1440048	EBS104c 20A 30mA	278,69
	30A					1440049	EBS104c 30A 30mA	278,69
	40A		Sabit (12In)			1440050	EBS104c 40A 30mA	278,69
	50A					1440051	EBS104c 50A 30mA	278,69
	60A					1440052	EBS104c 60A 30mA	278,69
	75A					1440053	EBS104c 75A 30mA	278,69
	100A					1440054	EBS104c 100A 30mA	278,69
	125A					1440055	EBS104c 125A 30mA	278,69
250AF	150A	Sabit	Sabit (12In)	30mA	37kA	1450045	EBS204c 150A 30mA	595,34
	175A					1450046	EBS204c 175A 30mA	595,34
	200A					1450047	EBS204c 200A 30mA	595,34
	225A					1450048	EBS204c 225A 30mA	612,85
	250A					1450049	EBS204c 250A 30mA	612,85
	400AF					250A	Sabit	Sabit (8-12In)
300A		1670026	EBS404c 300A 30mA	1.090,36				
350A		1670027	EBS404c 350A 30mA	1.090,36				
400A		1670028	EBS404c 400A 30mA	1.090,36				
1000AF	1000A	Sabit	Sabit (8-12In)	100/200 500mA	85kA	-----	Satış kanallarımız ile temasa geçebilirsiniz	
	1200A					-----	Satış kanallarımız ile temasa geçebilirsiniz	

4 Kutuplu Kompakt Tip Toprak Kaçak Akım Koruma Şalterleri ($I_{\Delta n}=100/200-300/500\text{mA}$)

Model	Anma Akımı (A)	Termik Ayar akımı (A)	Manyetik Ayar akımı (A)	$I_{\Delta n}$	Kesme Kapasitesi ucu (kA)	Sipariş Kodu	Açıklama	Liste Fiyatı(\$)
125AF	20A	Sabit	Sabit (400A)	100/300 500mA	37kA	1440542	EBS104c 20A 100/300/500mA	274,69
	30A					1440543	EBS104c 30A 100/300/500mA	274,69
	40A		Sabit (12In)			1440544	EBS104c 40A 100/300/500mA	274,69
	50A					1440545	EBS104c 50A 100/300/500mA	274,69
	60A					1440546	EBS104c 60A 100/300/500mA	274,69
	75A					1440547	EBS104c 75A 100/300/500mA	274,69
	100A					1440548	EBS104c 100A 100/300/500mA	274,69
	125A					1440549	EBS104c 125A 100/300/500mA	279,75
250AF	150A	Sabit	Sabit (12In)	100/300 500mA	37kA	1450347	EBS204c 150A 100/300/500mA	
	175A					1450348	EBS204c 175A 100/300/500mA	
	200A					1450349	EBS204c 200A 100/300/500mA	
	225A					1450350	EBS204c 225A 100/300/500mA	
	250A					1450351	EBS204c 250A 100/300/500mA	
	400AF					250A	Sabit	Sabit (8-12In)
300A		1670030	EBS404c 300A 100/200/500mA	1.043,89				
350A		1670031	EBS404c 350A 100/200/500mA	1.043,89				
400A		1670032	EBS404c 400A 100/200/500mA	1.043,89				
800AF	500A	Sabit	Sabit (8-12In)	100/200 500mA	65kA	1690019	EBS804c 500A 100/200/500mA	1.799,96
	630A					1690020	EBS804c 630A 100/200/500mA	1.799,96
	700A					1690007	EBS804c 700A 100/200/500mA	1.799,96
	800A					1690008	EBS804c 800A 100/200/500mA	1.799,96
1000AF	1000A	Sabit	Sabit (8-12In)	100/200 500mA	85kA	-----	Satış kanallarımız ile temasa geçebilirsiniz	
	1200A					-----	Satış kanallarımız ile temasa geçebilirsiniz	

D8

Açmada gecikmeli tip ürünlerimiz için Yetkili satış kanallarımız ile temasa geçebilirsiniz.

Fiyat Listemizde yer almayan ürünlerimiz için Yetkili satış kanallarımız ile temasa geçebilirsiniz.

Şalter Boyutları & Kısa Devre Kesme Kapasiteleri

Metasol MCCB						
AF Type	30AF	50AF	60AF	100AF	125AF	250AF
ABN		ABN50c 14kA	ABN60c 14kA	ABN100c 18kA		ABN250c 26kA
ABS	ABS30c 14kA	ABS50c 18kA	ABS60c 18kA		ABS125c 37kA	ABS250c 37kA
ABH		ABH50c 50kA			ABH125c 50kA	ABH250c 50kA

AF Type	400AF	630AF	800AF
ABN	ABN400c 37kA	ABN630c 37kA	ABN800c 37kA
ABS	ABS400c 50kA	ABS630c 65kA	ABS800c 65kA
ABH	ABH400c 65kA		
ABL	ABL400c 85kA	ABL630c 85kA	ABL800c 85kA

Metasol ELCB						
AF Type	30AF	50AF	60AF	100AF	125AF	250AF
EBN		EBN50c 14kA	EBN60c 14kA	EBN100c 18kA		EBN250c 26kA
EBS	EBS30c 14kA	EBS50c 18kA	EBS60c 18kA		EBS125c 37kA	EBS250c 37kA
EBH		EBH50c 50kA			EBH125c 50kA	EBH250c 50kA

AF Type	400AF	630AF	800AF
EBN	EBN400c 37kA	EBN630c 37kA	EBN800c 37kA
EBS	EBS400c 50kA	EBS630c 65kA	EBS800c 65kA
EBH	EBH400c 65kA		
EBL	EBL400c 85kA	EBL630c 85kA	EBL800c 85kA

Metasol Yardımcı Donanımlar

D9

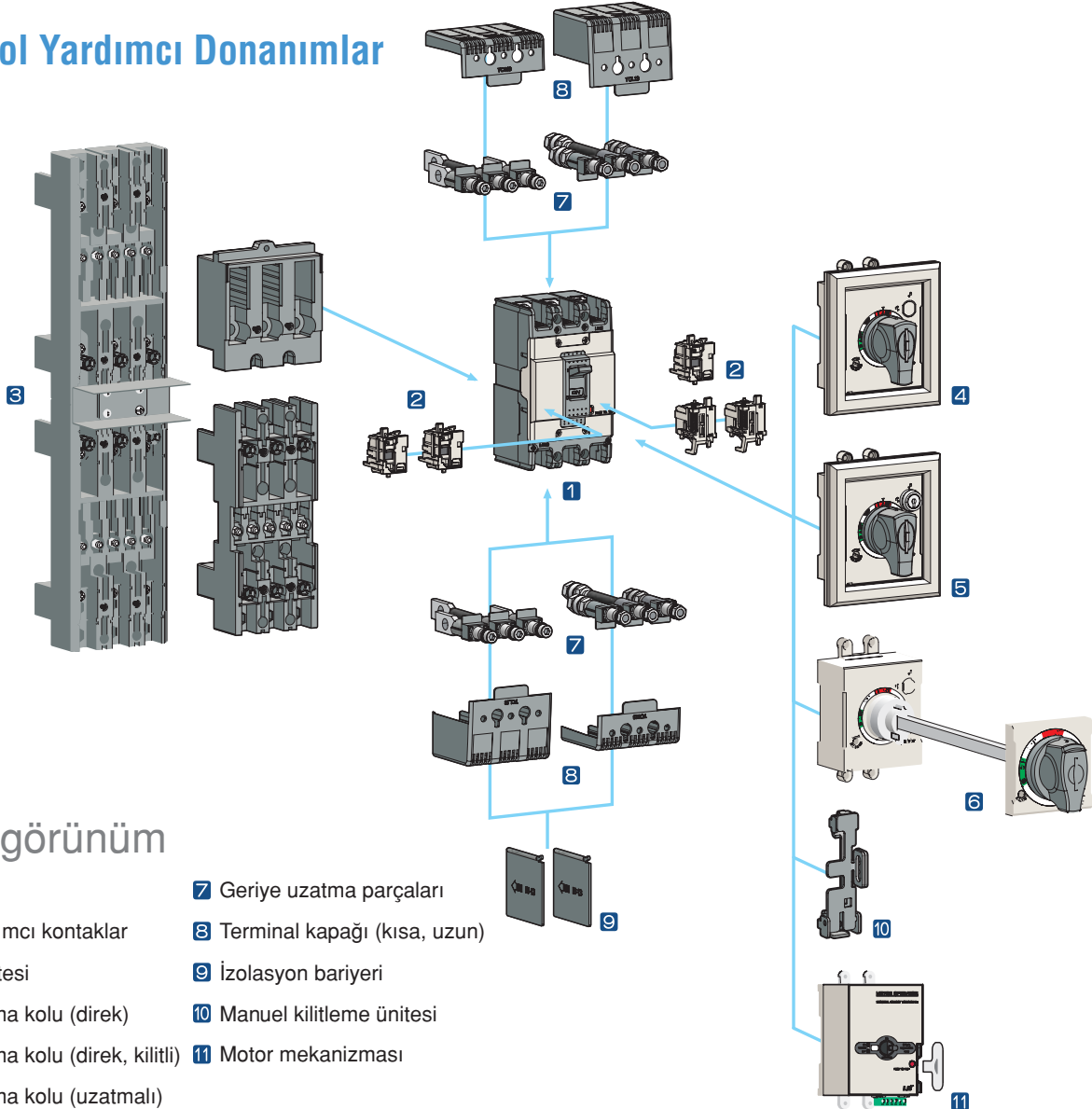

Genel görünüm

- 1 Şalter
- 2 Dahili yardımcı kontaklar
- 3 Plug-in ünitesi
- 4 Döner kurma kolu (direk)
- 5 Döner kurma kolu (direk, kilitleli)
- 6 Döner kurma kolu (uzatmalı)
- 7 Geriye uzatma parçaları
- 8 Terminal kapağı (kısa, uzun)
- 9 İzolasyon bariyeri
- 10 Manuel kilitleme ünitesi
- 11 Motor mekanizması

Yardımcı Donanımlar

Motor Mekanizmaları

	Model	Kontrol Gerilimi	Birlikte Kullanılacak Şalter Boyutu		Sipariş Kodu	Açıklama	Liste Fiyatı(\$)
			3P	4P			
	MOP-M1	DC24V	100AF	100AF	83471187901	MOP-M1,DC24V	299,84
		AC230V/ DC220V			83471187903	MOP-M1,AC230V/DC220V	299,84
	MOP-M2	DC24V	125AF	125AF	83471187904	MOP-M2,DC24V	417,68
		AC230V/ DC220V			83471187906	MOP-M2,AC230V/DC220V	417,68
	MOP-M3	DC24V	250AF	250AF	83471187907	MOP-M3,DC24V	567,62
		AC230V/ DC220V			83471187909	MOP-M3,AC230V/DC220V	567,62
	MOP-M4	DC24V	400AF	400AF	83471184901	MOP-M4,DC24V	674,69
		AC230V/ DC220V			83471184903	MOP-M4,AC230V/DC220V	674,69
	MOP-M5	DC24V	800AF	800AF	83471185901	MOP-M5,DC24V	554,78
		AC230V/ DC220V			83471185903	MOP-M5,AC230V/DC220V	554,78
	MOP-M6	AC230V/ DC220V	1000AF/1200AF	1000AF/1200AF	83471123901	MOP-M6,AC230V/DC220V	660,31

Açtırma Bobinleri

	Model	Tanımı	Bağlantı Tipi	Sipariş Kodu	Besleme Gerilimi	Birlikte Kullanılacak Şalter Boyutu	Liste Fiyatı(\$)
	SHT24B	AÇTIRMA BOBİNİ (SHT)	Klemens Bloklü	83211187712	AC/DC24V	30AF~250AF	20,44
	SHT48B			83211187713	AC/DC48V		20,44
	SHT100B			83211187714	AC/DC100~130V		20,44
	SHT200B			83211187715	AC/DC200~250V		20,44
	SHT380B			83211187716	AC380~450V		20,44
	SHT500B			83211187717	AC500V		20,44
	SHT24W		83211187702	AC/DC24V	30AF~250AF	20,44	
	SHT48W		83211187703	AC/DC48V		20,44	
	SHT100W		83211187704	AC/DC100~130V		20,44	
	SHT200W		83211187705	AC/DC200~250V		20,44	
	SHT380W		83211187706	AC380~440V		20,44	
	SHT500W		83211187707	AC500V		20,44	
	SHT24LWT		83211137001	AC24~48V	400AF~800AF	50,12	
	SHT100LWT		83211137002	AC100~240V - DC100~220V		50,12	
	SHT380LWT		83211137003	AC380~550V		50,12	
	SHT101LWT		83211126001	AC100~110V	1000AF~1200AF	61,28	
	SHT201LWT		83211126003	AC200~220V		61,28	
	SHT381LWT		83211126004	AC380~440V		61,28	
SHT481LWT	83211126005	AC480~550V	61,28				
SHT501LWT	83211126006	AC500V	61,28				

D10



Düşük Gerilim Bobinleri

	Model	Tanımı	Bağlantı Tipi	Sipariş Kodu	Besleme Gerilimi	Birlikte Kullanılacak Şalter Boyutu	Liste Fiyatı(\$)
	UVT24	DÜŞÜK GERİLİM BOBİNİ (UVT)	Klemens Bloklü	83211187011	AC/DC24V	30AF~250AF	37,13
	UVT48			83211187012	AC/DC48V		37,13
	UVT100			83211187013	AC/DC100~110V		37,13
	UVT200			83211187014	AC/DC200~220V		37,13
	UVT380			83211187015	AC380~440V		37,13
	UVT440			83211187016	AC440~480V		37,13
	UVTLWT48		83211137021	AC/DC48V	400AF~800AF	65,00	
	UVTLWT100		83211137022	AC100~125V - DC100~110V		65,00	
	UVTLWT200		83211137023	AC200~240V - DC200~220V		65,00	
	UVTLWT380		83211137024	AC380~440V		65,00	
	UVTLWT440		83211137025	AC440~480V		65,00	

Metasol Serisi Kompakt Şalterler

Yardımcı Donanımlar



Yardımcı Kontaklar & Alarm Kontakları

	Model	Tanımı	Sipariş Kodu	Bağlantı Tipi	Birlikte Kullanılacak Şalter Boyutu	Liste Fiyatı(\$)	
	AXRW	YARDIMCI KONTAK, SOL	83011187001	Terminal	"30AF ~ 250AF"	15,92	
	ALRW	ALARM KONTAK, SOL	83011187002			15,92	
	AX/AL RW	KOMBİNASYON KONTAK, SOL	83011187003			31,58	
	AXTW	YARDIMCI KONTAK, SAĞ	83011187004			15,92	
	ALTW	ALARM KONTAK, SAĞ	83011187005			15,92	
	AX/AL TW	KOMBİNASYON KONTAK, SAĞ	83011187006			31,58	
	AXRB	YARDIMCI KONTAK, SOL, KLEMENSLİ	83011187011	Klemens		17,77	
	ALRB	ALARM KONTAK, SOL, KLEMENSLİ	83011187012			17,77	
	AX/AL RB	KOMBİNASYON KONTAK, SOL KLEMENSLİ	83011187013			35,28	
	AXTB	YARDIMCI KONTAK, SAĞ, KLEMENSLİ	83011187014			17,77	
ALTB	ALARM KONTAK, SAĞ, KLEMENSLİ	83011187015	17,77				
AX/AL TB	KOMBİNASYON KONTAK, SAĞ KLEMENSLİ	83011187016	35,28				
	AX1LWT	YARDIMCI KONTAK, 1NA+1NK	83011136002	Klemens	"400 ~ 800AF"	17,77	
	AL1LWT	ALARM KONTAK, 1NA+1NK	83011136004			17,77	
	AX1LWT	YARDIMCI KONTAK, 2NA+2NK	83011136003			17,77	
	AL1LWT	ALARM KONTAK, 2NA+2NK	83011136001			17,77	
	AXTLWT	YARDIMCI KONTAK, SAĞ	83011126001	Klemens		"ABS/ABL/EBS 1000~1200AF"	20,44
	ALTLWT	ALARM KONTAK, SAĞ	83011126002				20,44
	AX/AX TLWT	KOMBİNASYON KONTAK, SAĞ	83011126006				35,28
	AX/AL TLWT	KOMBİNASYON KONTAK, SAĞ	83011126007				35,28
	AXAX/AL TLWT	KOMBİNASYON KONTAK, SAĞ	83011126008				35,28

Döner Kurma Kolları

	Model	Tipi	Birlikte Kullanılan Şalterler		Sipariş Kodu	Açıklama	Liste Fiyatı (\$)
			Şalter	Kaçak Akım Şalteri			
	DH100	Standart Tip	ABS30c/50c/60c	EBS30c/50c/60c	83111187002	DH100 Standart Tip Döner Kurma Kolu	33,42
	DH 125		ABS125c,ABH50c/125c,ABL125c	EBS125c,EBH50c/125c	83111187011	DH125 Standart Tip Döner Kurma Kolu	33,42
	DH 250		ABN/S/H/L250c	EBN/S/H250c	83111187021	DH250 Standart Tip Döner Kurma Kolu	33,42
	N-70		ABN/S/H/L400c	EBN/S/H/L400c	83111138101	N70 Standart Tip Döner Kurma Kolu	68,26
	N-80		ABN/S/L800c	EBN/S/L800c	83111138111	N80 Standart Tip Döner Kurma Kolu	68,26
	DHK100		Standart Kilitli Tip	ABS30c/50c/60c	EBS30c/50c/60c	83111187007	DHK100 Standart Kilitli Tip Döner Kurma Kolu
DHK 125	ABS125c,ABH50c/125c,ABL125c	EBS125c,EBH50c/125c		83111187017	DHK125 Standart Kilitli Tip Döner Kurma Kolu	46,42	
DHK 250	ABN/S/H/L250c	EBN/S/H250c		83111187027	DHK250 Standart Kilitli Tip Döner Kurma Kolu	46,42	
	EH100	Uzatmalı	ABS30c/50c/60c	EBS30c/50c/60c	83111187004	EH100 Standart Kilitli Tip Döner Kurma Kolu	50,12
	EH 125		ABS125c,ABH50c/125c,ABL125c	EBS125c,EBH50c/125c	83111187014	EH125 Uzatmalı Tip Döner Kurma Kolu	50,12
	EH 250		ABN/S/H/L250c	EBN/S/H250c	83111187024	EH250 Uzatmalı Tip Döner Kurma Kolu	50,12
	E-70U		ABN/S/H/L400c	EBN/S/H/L400c	55221138111	E-70U Uzatmalı Tip Döner Kurma Kolu	111,38
	E-80U		ABN/S/L800c	EBN/S/L800c	55221138112	E-80U Uzatmalı Tip Döner Kurma Kolu	128,10

Terminal Kapakları

	Model	Tip	Kutup	Sipariş Kodu	Birlikte Kullanılan Şalterler		Liste Fiyatı(\$)
					Şalter	Kaçak akım şalteri	
	TCS23	KISA TİP	3P	64621187215	ABS125c,ABH50c/125c, ABL125c	EBS125c, EBH50c/125c	3,47
	TCS24		4P	64621187216			4,53
	TCS33	KISA TİP	3P	64621187225	ABN/S/H/L250c	EBN/S/H250c	4,53
	TCS34		4P	64621187226			4,79
	TCL23	UZUN TİP	3P	64621187212	ABS125c,ABH50c/125c, ABL125c	EBS125c,EBH50c/125c	3,73
	TCL24		4P	64621187213			4,79
	TCL33	UZUN TİP	3P	64621187222	ABN/S/H/L250c	EBN/S/H250c	4,79
	TCL34		4P	64621187223			5,29

İzolasyon Bariyerleri

	Model	Beraber kullanılan şalterler		Sipariş Kodu	Açıklama	Liste Fiyatı(\$)
		Şalter	Kaçak akım şalteri			
	IB-13	ABN50/60/100c , ABS30/50/60c	EBN50/60/100c , EBS30/50/60c	67221181001	IB-13 İzolasyon bariyeri	165,38
	IB-23	ABN250, ABS125/250, ABH50/125/250	EBN250, EBS125/250, EBH50/125/250	67221182001	IB-23 İzolasyon bariyeri	253,18
	B-43B	ABN/S/H/L 400	EBN/S/H/L 400	67221184002	IB-43B İzolasyon bariyeri	266,61
	B-33C	ABN/S/L 800	EBN/S/L 800	67221185021	IB-33C İzolasyon bariyeri	343,78

Manuel Kilitleme Ünitesi

	Model	Beraber kullanılan şalterler		Sipariş Kodu	Açıklama	Liste Fiyatı(\$)
		Şalter	Kaçak akım şalteri			
	HL-100c	ABS30c,ABS/N50c,ABS/N60c,ABN100c	EBS30c,EBS/N50c,EBS/N60c,EBN100c	83421187001	HL-100c Manuel Kilitleme Ünitesi	56,73
	HL-125c	ABN/S/H/L 125c,ABH50c	EBS/H125c, EBH50c	83421187002	HL-125c Manuel Kilitleme Ünitesi	56,73
	HL-250c	ABN/S/H/L 250c	EBN/S/H250c	83421187003	HL-250c Manuel Kilitleme Ünitesi	56,73
	HL-400c	ABN/S/H/L 400c,ABN/S/L800c	EBN/S/H/L400c,EBN/S/L800c	83421138001	HL-400c Manuel Kilitleme Ünitesi	56,73

Mekanik Kilitleme Ünitesi

	Model	Beraber kullanılan şalterler		Sipariş Kodu	Açıklama	Liste Fiyatı(\$)
		Şalter	Kaçak akım şalteri			
	MI-13	ABS30c,ABS/N50c,ABS/N60c,ABN100c	EBS30c,EBS/N50c,EBS/N60c,EBN100c	56121187001	MI-13 mekanik kilitleme ünitesi	47,35
	MI-14			56121187002	MI-14 mekanik kilitleme ünitesi	47,35
	MI-23	ABH50c, ABS/H/L125c	EBS125c,EBH50c,EBH125c	56121187003	MI-23 mekanik kilitleme ünitesi	47,87
	MI-24			56121187004	MI-24 mekanik kilitleme ünitesi	47,87
	MI-33	ABN/S/H/L250c	EBN/S/H250c	56121187005	MI-33 mekanik kilitleme ünitesi	48,92
	MI-34			56121187006	MI-34 mekanik kilitleme ünitesi	48,92
	MI-43	ABN/S/H/L400c	EBN/S/H/L400c	56121138005	MI-43 mekanik kilitleme ünitesi	69,14
	MI-44			56121138007	MI-44 mekanik kilitleme ünitesi	69,14
	MI-83	ABN/S/L800c	EBN/S/L800c	56121138006	MI-83 mekanik kilitleme ünitesi	78,01
	MI-84			56121138008	MI-84 mekanik kilitleme ünitesi	78,01

D12

Manuel Kilitleme Ünitesi

100AF/125AF/250AF Şalterler için

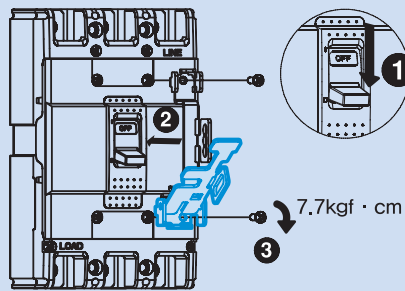

400AF/800AF Şalterler için

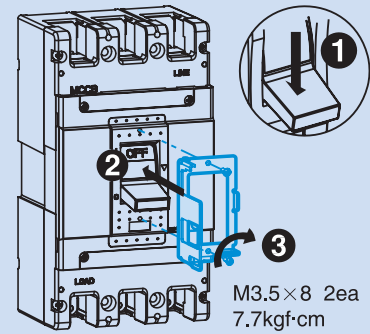

Mekanik Kilitleme Ünitesi

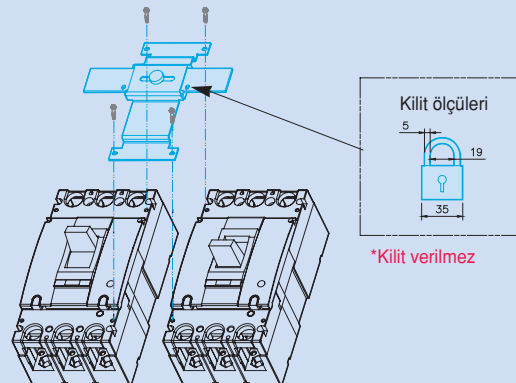

İçindekiler

- E-1 Susol Serisi Kompakt Şalterler Ürün Ailesi Genel Görünümü (100 AF - 800 AF)
- E-3 Trip Üniteleri (100 AF - 800 AF)
- E-4 3 Kutuplu Termik Ayarlı - Manyetik Sabit Kompakt Tip Şalterler (FMU Açtırma Ünitesi)
- E-5 4 Kutuplu Termik Ayarlı - Manyetik Sabit Kompakt Tip Şalterler (FMU Açtırma Ünitesi)
- E-6 3 Kutuplu Termik Ayarlı - Manyetik Ayarlı Kompakt Tip Şalterler (ATU Açtırma Ünitesi)
- E-6 4 Kutuplu Termik Ayarlı Manyetik Ayarlı Kompakt Tip Şalterler (ATU Açtırma Ünitesi)
- E-6 4 Kutuplu Termik Ayarlı Manyetik Ayarlı Nötr Korumalı Tip Kompakt Şalterler (ATU Açtırma Ünitesi)
- E-7 3 Kutuplu Termik Sabit Manyetik Ayarlı Kompakt Tip Şalterler - Motor Koruma Şalteri (MTU Açtırma Ünitesi)
- E-7 2/3/4 Kutuplu Kompakt Tip Yük Ayırıcılar (DSU Açtırma Ünitesi)
- E-8 3 Kutuplu Standart Tip Elektronik Açtırma Ünitesi Kompakt Tip Şalterler (ETS Açtırma Ünitesi)
- E-8 4 Kutuplu Standart Tip Elektronik Açtırma Ünitesi Kompakt Tip Şalterler (ETS Açtırma Ünitesi)
- E-8 3 Kutuplu Çok Fonksiyonlu Tip Elektronik Açtırma Ünitesi Kompakt Tip Şalterler (ETM Açtırma Ünitesi)
- E-8 4 Kutuplu Çok Fonksiyonlu Elektronik Açtırma Ünitesi Kompakt Tip Şalterler (ETM Açtırma Ünitesi)
- E-8 ETM Tip Açtırma Üniteleri İçin Opsiyonlar
- E-9 Susol Serisi Kompakt Tip Şalterler Ürün Ailesi Genel Görünümü (1000 AF - 1600 AF)
- E-10 Açtırma Üniteleri (1000 AF - 1600 AF)
- E-10 3/4 Kutuplu Kompakt Tip Şalterler (1000 AF - 1600 AF)

E

Susol Super Solution

Termik/Manyetik Ayarlanabilir Tip Kompakt Şalterler



İçindekiler

Yardımcı Donanımlar

- E-12 Motor Mekanizmaları
- E-12 Açtırma Bobinleri
- E-12 Düşük Gerilim Bobinleri
- E-12 İzolasyon Bariyerleri
- E-13 TE100-160 Serisi İçin Yardımcı Donanımlar
- E-13 Yardımcı Katak / Alarm Kontakları (TD100 Serisi, TS800 Serisi için)
- E-13 Kurma Kolları
- E-14 Mekanik Kilitler (Changeover için)
- E-14 Manuel Kitleme Üniteleri
- E-14 TS Serisi Kaçak Akım Algılama Modülleri
- E-15 Plug-in Ünitesi
- E-15 Plug-In Ünitesi Konnektör Kiti
- E-15 Terminal Kapakları



Susol Serisi Kompakt Tip Şalterler

Ürün Ailesi Genel Görünümü (100AF - 800AF)

			TE100	TE160	TD100	TD160						
Çerçeve Boyutu	[AF]		100	160	100	160						
Anma Akımı *	[A]		16~100	100, 125, 160	16, 20, 25, 32, 40, 60, 63, 80, 100	100, 125, 160, 1P: 16~160						
Kutup Sayısı			3,4	3,4	2*, 3, 4	1, 2*, 3, 4						
Anma Çalışma Gerilimi	AC	[V]	690	690	690	690, 1P; 240						
Anma Çalışma Gerilimi	DC	[V]	500	500	500	500, 1P:250						
Anma Darbe Dayanma Gerilimi (Uimp)		[kV]	8	8	8	8						
Anma Yalıtım Gerilimi (Ui)		[V]	750	750	1000	1000						
Maksimum Anma Kısa Devre Kesme Kapasitesi, Icu	[kA]		S	N	S	N	N	H	L	N	H	L
AC 50/60Hz	220/240V	[kA]	50	85	50	85	85	100	200	85 (1P:30)	100 (1P:50)	200
	380/415V	[kA]	37	50	37	50	50	85	150	50	85	150
	440/460V	[kA]	25	37	25	37	50	70	130	50	70	130
	480/500V	[kA]	18	25	18	25	30	50	65	30	50	65
	525V	[kA]	-	-	-	-	22	35	50	22	35	50
	660/690V	[kA]	6	8	6	8	10	10	10	10	10	10
DC	250V	[kA]	37	50	37	50	42	65	100	42 (1P:16)	65 (1P:25)	100
	500V (2 kutuplu seriler)	[kA]	37	50	37	50	42	65	100	42	65	100
Anma İşletme Kısa Devre Kesme Kapasitesi, Ics												
AC 50/60Hz	220~525V	[%Icu]	100%	100%	100%	100%	100%	100%	100%	100%	100%	100%
	660/690V	[kA]	-	-	-	-	5	5	5	5	5	5
DC		[%Icu]	100%	100%	100%	100%	100%	100%	100%	100%	100%	100%
Anma Kısa Devre Kapama Kapasitesi, Icm	[kA]											
AC 50/60Hz	220/240V	[kA]	105	187	105	187	187	220	440	187 (1P:105)	220 (1P:105)	440
	380/415V	[kA]	77.7	105	77.7	105	105	187	330	105	187	330
	440/460V	[kA]	52.5	77.7	52.5	77.7	105	154	286	105	154	286
	480/500V	[kA]	36	52.5	36	52.5	63	105	143	63	105	143
	525V	[kA]	-	-	-	-	46	74	105	46	74	105
	660/690V	[kA]	9.2	13.6	9.2	13.6	17	17	17	17	17	17
Kullanma Kategorisi			A	A	A	A						
Koruma Ünitesi			●	●	●	●						
Trip unit (release)												
Termik - Manyetik	● Sabit Termik - Sabit Manyetik		FTU	●	●	●	●					
	● Ayarlanabilir Termik - Sabit Manyetik		FMU	●	●	●	●	●**				
	● Ayarlanabilir Termik - Ayarlanabilir Manyetik		ATU	-	-	-	-					
	● Manyetik		MTU (3P)	-	-	-	-					
	● LSI		ETS (3P, 4P)	-	-	-	-					
	● LSI		ETM (3P, 4P)	-	-	-	-					
	Opsiyon	Toprak Arıza Koruması, Ig		-	-	-	-					
		Bölgesel Selektif Koruma, ZSI		-	-	-	-					
		Ampermetre		-	-	-	-					
		Haberleşme		-	-	-	-					
Toprak Kaçak Koruma Modülü		-	-	-	-							
Bağlantı	Sabit	Ön Bağlantı	●	●	●	●						
		Arka Bağlantı	●	●	●	●	●**					
	Soketli	Ön Bağlantı	-	-	-	-	●**					
		Arka Bağlantı	-	-	-	-	●**					
Ömür ***	Mekaniksel	[açma-kapama]	25000	25000	25000	25000						
		Elektriksel @ 415 V AC [açma-kapama]	10000	10000	10000	10000						
Temel Boyutlar, WxHxD (ön bağlantı)	1-kutup	[mm]	-	-	-	-	35 x 140 x 86					
		3-kutup	[mm]	76 x 130 x 82	76 x 130 x 82	90 x 140 x 86	90 x 140 x 86					
		4-kutup	[mm]	101 x 130 x 82	101 x 130 x 82	120 x 140 x 86	120 x 140 x 86					
Ağırlık (ön bağlantı)	1-kutup	[kg]	-	-	-	-	0.57					
		3-kutup	[kg]	1.05	1.05	1.5	1.5					
		4-kutup	[kg]	1.35	1.35	1.8	1.8					
Standart Referanslar			IEC60947-2	IEC60947-2	IEC60947-2	IEC60947-2						

TE ve TD serisi ürünlerin açma üniteleri sabit, TS serisi ürünlerin açma üniteleri değiştirilebilir tiptir.

Ürün Ailesi Genel Görünümü (100AF - 800AF)

TS100			TS160			TS250			TS400			TS630			TS800		
100			160			250			400			630			800		
40, 50, 63, 80, 100			(100)*, 125, 160			125, 160, 200, 250			300, 400			500, 630			700***, 800		
2*, 3, 4			2*, 3, 4			2*, 3, 4			2*, 3, 4			2*, 3, 4			2*, 3, 4		
690			690			690			690			690			690		
500			500			500			500			500			500		
8			8			8			8			8			8		
1000			1000			1000			1000			1000			1000		
N	H	L	N	H	L	N	H	L	N	H	L	N	H	L	N	H	L
100	120	200	100	120	200	100	120	200	100	120	200	100	120	200	100	120	200
50	85	150	50	85	150	50	85	150	65	85	150	65	85	150	65	100	150
50	70	130	50	70	130	50	70	130	65	85	130	65	85	130	65	100	130
42	65	85	42	65	85	42	65	85	42	65	85	42	65	85	42	85	100
22	35	50	22	35	50	22	35	50	22	35	50	22	35	50	22	35	50
10	10	10	10	10	10	10	10	10	10	20	35	10	20	35	10	20	35
50	85	100	50	85	100	50	85	100	50	85	100	50	85	100	50	85	100
50	85	100	50	85	100	50	85	100	50	85	100	50	85	100	50	85	100
100%	100%	100%	100%	100%	100%	100%	100%	100%	100%	100%	100%	100%	100%	100%	100%	100%	100%
5	5	5	5	5	5	5	5	5	10	12	12	10	12	12	10	20	20
100%	100%	100%	100%	100%	100%	100%	100%	100%	100%	100%	100%	100%	100%	100%	100%	100%	100%
220	264	440	220	264	440	220	264	440	220	264	440	220	264	440	220	264	440
105	187	330	105	187	330	105	187	330	143	187	330	143	187	330	143	220	330
105	154	286	105	154	286	105	154	286	143	187	286	143	187	286	143	220	286
88	143	187	88	143	187	88	143	187	88	143	187	88	143	187	88	187	220
46	74	105	46	74	105	46	74	105	46	74	105	46	74	105	46	74	105
17	17	17	17	17	17	17	17	17	17	40	74	17	40	74	17	40	74
A			A			A			A			A			A		
●			●			●			●			●			●		
●			●			●			●			●			●		
●			●			●			●			●			●		
-			●			●			●			●			●		
●			●			●			●			●			●		
●			●			●			●			●			●		
-			-			-			●			●			●		
-			-			-			●			●			●		
-			-			-			●			●			●		
-			-			-			●			●			●		
-			-			-			●			●			●		
-			-			-			●			●			●		
●			●			●			●			●			●		
●			●			●			●			●			●		
●			●			●			●			●			●		
●			●			●			●			●			●		
25000			25000			25000			20000			20000			10000		
10000			10000			10000			10000			6000			3000		
-			-			-			-			-			-		
105×160×86			105×160×86			105×160×86			140×260×110			140×260×110			210×320×135		
140×160×86			140×160×86			140×160×86			186.5×260×110			186.5×260×110			280×320×135		
-			-			-			-			-			-		
2			2			2			5.4			5.4			15.1		
2.6			2.6			2.6			7.2			7.2			19.6		
IEC60947-2			IEC60947-2			IEC60947-2			IEC60947-2			IEC60947-2			IEC60947-2		

Susol Serisi Kompakt Şalterler

Trip Üniteleri (100AF - 800AF)

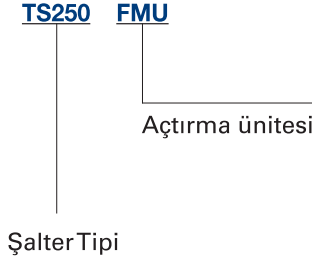

Model

- TS: Seri
- 250: Maksimum akım
- S: Standart
- N: Normal
- H: Yüksek
- L: Arttırılmış

TE ve TD serisi ürünlerin açma üniteleri sabit,
TS serisi ürünlerin açma üniteleri değiştirilebilir tiptir.

FTU Sabit termik, sabit manyetik

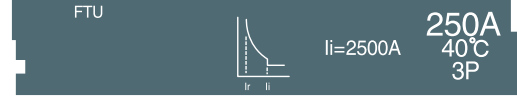

FMU Ayarlanabilir termik, sabit manyetik

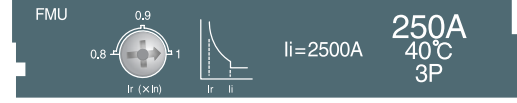

ATU Ayarlanabilir termik, ayarlanabilir manyetik

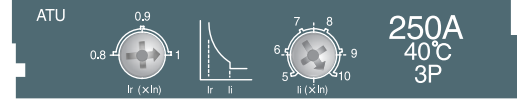

MTU Ayarlanabilir manyetik

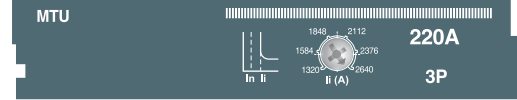

DSU Yük ayırıcı



ETS Standart tip elektronik (LSI)

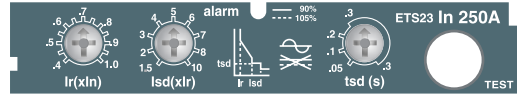

ETM Çok fonksiyonlu tip elektronik (LSIG)

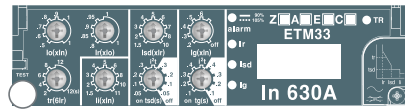

	160AF	250AF	630AF	800AF	1600AF
S	TE100S TE160S	-	-	-	-
N	TE100N TE160N TD100N TD160N	TS100N TS160N TS250N -	TS400N TS630N -	TS800N -	TS1000N TS1250N TS1600N -
H	TD100H TD160H -	TS100H TS160H TS250H	TS400H TS630H -	TS800H -	TS1000H TS1250H TS1600H
L	TD100L TD160L -	TS100L TS160L TS250L	TS400L TS630L -	TS800L -	TS1000L -

	160AF	250AF	630AF	800AF	1600AF
S	37kA	-	-	-	-
N	50kA	50kA	65kA	65kA	50kA
H	85kA	85kA	85kA	100kA	70kA
L	150kA	150kA	150kA	150kA	150kA

Akım Değerlerine Göre Şalter Dağılımları

Şalter Tipi	Nominal akım In[A]						
	Açtırma ünitesi				Elektronik açtırma ünitesi		DSU
	FTU	FMU	ATU	MTU	ETS	ETM	
TE100 TD100	16, 20, 25, 32, 40, 50, 63, 80, 100	16, 20, 25, 32, 40, 50, 63, 80, 100	-	-	-	-	-
TE160 TD160	100, 125, 160	100, 125, 160	-	-	-	-	160
TS100	40, 50, 63, 80, 100	40, 50, 63, 80, 100	-	1.6, 3.2, 6.3, 12, 20, 32, 50, 63, 100	40, 80	-	100
TS160	100, 125, 160	100, 125, 160	125, 160	32, 50, 63, 100, 160	40, 80, 160	-	160
TS250	125, 160, 200, 250	125, 160, 200, 250	125, 160, 200, 250	100, 160, 220	40, 80, 160, 250	-	250
TS400	300, 400	300, 400	300, 400	320	160, 250, 400	160, 250, 400	400
TS630	500, 630	500, 630	500, 630	500	160, 250, 400, 630	160, 250, 400, 630	630
TS800	700, 800	800	800	630	630, 800	630, 800	800

3 Kutuplu Termik Ayarlı - Manyetik Sabit Kompakt Tip Şalterler (FMU Açırma Ünitesi)

Model	Anma Akımı (A)	Termik Ayar akımı (A)	Manyetik Ayar akımı (A)	Kesme Kapasitesi Icu (kA)	Sipariş Kodu	Açıklama	Liste Fiyatı(\$)
TE100	16A	13-16	400	37kA	01610034	TE100S FMU100 16A 3P	138,47
	20A	16-20			01610035	TE100S FMU100 20A 3P	138,47
	25A	20-25			01610036	TE100S FMU100 25A 3P	138,47
	32A	26-32			01610037	TE100S FMU100 32A 3P	138,47
	40A	32-40			01610038	TE100S FMU100 40A 3P	138,47
	50A	40-50	Sabit (10In)	37kA	01610039	TE100S FMU100 50A 3P	138,47
	63A	50-63			01610040	TE100S FMU100 63A 3P	138,47
	80A	64-80			01610041	TE100S FMU100 80A 3P	138,47
	100A	80-100			01610042	TE100S FMU100 100A 3P	138,47
	TE160	125A			100-125	Sabit (10In)	37kA
160A		128-160	01610044	TE160S FMU160 160A 3P	162,26		
TE100	16A	13-16	400	50kA	01610023	TE100N FMU100 16A 3P	153,60
	20A	16-20			01610024	TE100N FMU100 20A 3P	153,60
	25A	20-25			01610025	TE100N FMU100 25A 3P	153,60
	32A	26-32			01610026	TE100N FMU100 32A 3P	153,60
	40A	32-40			Sabit (10In)	50kA	01610027
	50A	40-50	01610028	TE100N FMU100 50A 3P			153,60
	63A	50-63	01610029	TE100N FMU100 63A 3P			153,60
	80A	64-80	01610030	TE100N FMU100 80A 3P			153,60
	100A	80-100	01610031	TE100N FMU100 100A 3P			153,60
	TE160	125A	100-125	Sabit (10In)	50kA	01610032	TE160N FMU160 125A 3P
160A		128-160	01610033			TE160N FMU160 160A 3P	181,73
TS250	200A	160-200	Sabit (10In)	50kA	01050209	TS250N FMU200 A 3P	278,45
	250A	200-250			01050210	TS250N FMU250 A 3P	278,45
TS400	300A	240-300	Sabit (10In)	65kA	01080013	TS400N FMU300 A 3P	618,87
	400A	320-400			01080014	TS400N FMU400 A 3P	618,87
TS630	500A	400-500	Sabit (10In)	65kA	01080019	TS630N FMU500 A 3P	685,77
	630A	504-630			01080020	TS630N FMU630 A 3P	685,77
TS800	800A	640-800	Sabit (10In)	65kA	01110008	TS800N FMU800 A 3P	1.182,19
TS100	40A	32-40	Sabit (10In)	85kA	01050218	TS100H FMU100 40A 3P	233,33
	50A	40-50			01050219	TS100H FMU100 50A 3P	233,33
	63A	50-63			01080015	TS100H FMU100 63A 3P	233,33
	80A	64-80			01080016	TS100H FMU100 80A 3P	233,33
	100A	80-100			01080021	TS100H FMU100 100A 3P	233,33
TS160	125A	100-125	Sabit (10In)	85kA	01080022	TS160H FMU125 A 3P	241,09
	160A	128-160			01110010	TS160H FMU160 A 3P	241,09
TS250	200A	160-200	Sabit (10In)	85kA	01050218	TS250H FMU200 A 3P	291,22
	250A	200-250			01050219	TS250H FMU250 A 3P	291,22
TS400	300A	240-300	Sabit (10In)	85kA	01080015	TS400H FMU300 A 3P	658,89
	400A	320-400			01080016	TS400H FMU400 A 3P	658,89
TS630	500A	400-500	Sabit (10In)	85kA	01080021	TS630H FMU500 A 3P	816,67
	630A	504-630			01080022	TS630H FMU630 A 3P	816,67
TS800	800A	640-800	Sabit (10In)	100kA	01110010	TS800H FMU800 A 3P	1.225,00

Susol Serisi Kompakt Tip Şalterler

4 Kutuplu Termik Ayarlı - Manyetik Sabit Kompakt Tip Şalterler (FMU Açırma Ünitesi)

Model	Anma Akımı (A)	Termik Ayar akımı (A)	Manyetik Ayar akımı (A)	Kesme Kapasitesi Icu (kA)	Sipariş Kodu	Açıklama	Liste Fiyatı(\$)
TE100	16A	13-16	400	37kA	01620034	TE100S FMU100 16A 4P	177,39
	20A	16-20			01620035	TE100S FMU100 20A 4P	177,39
	25A	20-25			01620036	TE100S FMU100 25A 4P	177,39
	32A	26-32			01620037	TE100S FMU100 32A 4P	177,39
	40A	32-40	Sabit (10In)	37kA	01620038	TE100S FMU100 40A 4P	177,39
	50A	40-50			01620039	TE100S FMU100 50A 4P	177,39
	63A	50-63			01620040	TE100S FMU100 63A 4P	177,39
	80A	64-80			01620041	TE100S FMU100 80A 4P	177,39
	100A	80-100			01620042	TE100S FMU100 100A 4P	177,39
	TE160	125A			100-125	01620043	TE160S FMU160 125A 4P
160A		128-160	01620044	TE160S FMU160 160A 4P	212,01		
TE100	16A	13-16	400	50kA	01620023	TE100N FMU100 16A 4P	207,67
	20A	16-20			01620024	TE100N FMU100 20A 4P	207,67
	25A	20-25			01620025	TE100N FMU100 25A 4P	207,67
	32A	26-32			01620026	TE100N FMU100 32A 4P	207,67
	40A	32-40	Sabit (10In)	50kA	01620027	TE100N FMU100 40A 4P	207,67
	50A	40-50			01620028	TE100N FMU100 50A 4P	207,67
	63A	50-63			01620029	TE100N FMU100 63A 4P	207,67
	80A	64-80			01620030	TE100N FMU100 80A 4P	207,67
	100A	80-100			01620031	TE100N FMU100 100A 4P	207,67
	TE160	125A			100-125	Sabit (10In)	50kA
160A		128-160	01620033	TE160S FMU160 160A 4P	229,31		
TS250	200A	160-200	Sabit (10In)	50kA	01060323	TS250N FMU200 A 4P	380,67
	250A	200-250			01060324	TS250N FMU250 A 4P	380,67
TS400	300A	240-300	Sabit (10In)	65kA	01090025	TS400N FMU300 A 4P	753,73
	400A	320-400			01090026	TS400N FMU400 A 4P	753,73
TS630	500A	400-500	Sabit (10In)	65kA	01090031	TS630N FMU500 A 4P	852,21
	630A	504-630			01090032	TS630N FMU630 A 4P	852,21
TS800	800A	640-800	Sabit (10In)	65kA	01120014	TS800N FMU800 A 4P	1.596,80
TS100	40A	32-40	Sabit (10In)	85kA	01030188	TD100H FMU100 40A 4P	294,10
	50A	40-50			01030189	TD100H FMU100 50A 4P	294,10
	63A	50-63			01030190	TD100H FMU100 63A 4P	294,10
	80A	64-80			01030191	TD100H FMU100 80A 4P	294,10
	100A	80-100			01030192	TD100H FMU100 100A 4P	294,10
TS160	125A	100-125	Sabit (10In)	85kA	01030249	TD160H FMU160 125A 4P	313,55
	160A	128-160			01030250	TD160H FMU160 160A 4P	313,55
TS250	200A	160-200	Sabit (10In)	85kA	01060332	TS250H FMU200 A 4P	383,58
	250A	200-250			01060333	TS250H FMU250 A 4P	383,58
TS400	300A	240-300	Sabit (10In)	85kA	01090027	TS400H FMU300 A 4P	882,43
	400A	320-400			01090028	TS400H FMU400 A 4P	882,43
TS630	500A	400-500	Sabit (10In)	85kA	01090033	TS630H FMU500 A 4P	976,17
	630A	504-630			01090034	TS630H FMU630 A 4P	976,17
TS800	800A	640-800	Sabit (10In)	100kA	01120016	TS800H FMU800 A 4P	1.617,81

3 Kutuplu Termik / Manyetik Ayarlı Kompakt Tip Şalterler (ATU Açırma Ünitesi)

Model	Anma Akımı (A)	Termik Ayar akımı (A)	Manyetik Ayar akımı (A)	Kesme Kapasitesi Icu (kA)	Sipariş Kodu	Açıklama	Liste Fiyatı(\$)		
TS160	125A	100-125	Ayarlı (5-10)In	50kA	01050259	TS160N ATU160 125A 3P	225,11		
	160A	128-160			01050258	TS160N ATU160 160A 3P	225,11		
TS250	200A	160-200			01050229	TS250N ATU250 200A 3P	255,61		
	250A	200-250			01050230	TS250N ATU250 250A 3P	255,61		
TS400	300A	240-300			Ayarlı (5-10)In	65kA	01080025	TS400N ATU400 300A 3P	570,86
	400A	320-400					01080026	TS400N ATU400 400A 3P	570,86
TS630	500A	400-500	01080031	TS630N ATU630 500A 3P			745,50		
	630A	500-630	01080032	TS630N ATU630 630A 3P			745,50		
TS800	800A	640-800	01110013	TS800N ATU800 800A 3P			1.018,15		
TS160	125A	100-125	Ayarlı (5-10)In	85kA			01050257	TS160H ATU160 125A 3P	311,51
	160A	128-160			01050256	TS160H ATU160 160A 3P	311,51		
TS250	200A	160-200			01050231	TS250H ATU250 200A 3P	370,30		
	250A	200-250			01050232	TS250H ATU250 250A 3P	370,30		
TS400	300A	240-300			01080027	TS400H ATU400 300A 3P	643,86		
	400A	320-400			01080028	TS400H ATU400 400A 3P	643,86		
TS630	500A	400-500			01080033	TS630H ATU630 500A 3P	1.004,21		
	630A	500-630			01080034	TS630H ATU630 630A 3P	1.004,21		
TS800	800A	640-800			01110014	TS800H ATU800 800A 3P	1.110,63		

4 Kutuplu Termik / Manyetik Ayarlı Kompakt Tip Şalterler (ATU Açırma Ünitesi)

Model	Anma Akımı (A)	Termik Ayar akımı (A)	Manyetik Ayar akımı (A)	Kesme Kapasitesi Icu (kA)	Sipariş Kodu	Açıklama	Liste Fiyatı(\$)		
TS160	125A	100-125	Ayarlı (5-10)In	50kA	01060470	TS160N ATU160 125A 4P3D	291,01		
	160A	128-160			01060471	TS160N ATU160 160A 4P3D	291,01		
TS250	200A	160-200			01060457	TS250N ATU250 200A 4P3D	370,64		
	250A	200-250			01060458	TS250N ATU250 250A 4P3D	370,64		
TS400	400A	320-400			Ayarlı (5-10)In	65kA	01090050	TS400N ATU400 400A 4P3D	719,74
TS630	500A	400-500					01090055	TS630N ATU630 500A 4P3D	973,19
	630A	500-630	01090056	TS630N ATU630 630A 4P3D			973,19		
TS800	800A	640-800	01120025	TS800N ATU800 800A 4P3D			1.212,44		
TS160	125A	100-125	Ayarlı (5-10)In	85kA			01060472	TS160H ATU160 125A 4P3D	398,03
	160A	128-160					01060473	TS160H ATU160 160A 4P3D	398,03
TS250	200A	160-200			01060459	TS250H ATU250 200A 4P3D	449,10		
	250A	200-250			01060460	TS250H ATU250 250A 4P3D	449,10		
TS400	300A	240-300			01090051	TS400H ATU400 300A 4P3D	801,74		
	400A	320-400			01090052	TS400H ATU400 400A 4P3D	801,74		
TS630	500A	400-500			01090057	TS630H ATU630 500A 4P3D	1.107,61		
	630A	500-630			01090058	TS630H ATU630 630A 4P3D	1.107,61		
TS800	800A	640-800			01120026	TS800H ATU800 800A 4P3D	1.358,63		

E6

4 Kutuplu Termik / Manyetik Ayarlı Nötr Korunmalı Kompakt Tip Şalterler (ATU Açırma Ünitesi)

Model	Anma Akımı (A)	Termik Ayar akımı (A)	Manyetik Ayar akımı (A)	Kesme Kapasitesi Icu (kA)	Sipariş Kodu	Açıklama	Liste Fiyatı(\$)
TS 250N	200A	160-200	Ayarlı (5-10)In	50kA	01060463	TS250N ATU 200 A 4L 4P4D	415,08
	250A	200-250			01060464	TS250N ATU 250 A 4L 4P4D	415,08
TS 400N	300A	240-300	Ayarlı (5-10)In	65kA	01090061	TS400N ATU 300 A 4L 4P4D	777,90
	400A	320-400			01090062	TS400N ATU 400 A 4L 4P4D	763,74
TS 630N	500A	400-500	Ayarlı (5-10)In	65kA	01090067	TS630N ATU 500 A 4L 4P4D	899,69
	630A	504-630			01090068	TS630N ATU 630 A 4L 4P4D	1.012,79
TS 800N	800A	640-800	Ayarlı (5-10)In	65kA	01120028	TS800N ATU 800 A 4L 4P4D	1.278,44
TS 250H	200A	160-200	Ayarlı (5-10)In	85kA	01060465	TS160H ATU 200 A 4L 4P4D	385,81
	250A	200-250			01060466	TS250H ATU 250 A 4L 4P4D	385,81
TS 400H	300A	240-300	Ayarlı (5-10)In	85kA	01090063	TS400H ATU 300 A 4L 4P4D	919,34
	400A	320-400			01090064	TS400H ATU 400 A 4L 4P4D	919,34
TS 630H	500A	400-500	Ayarlı (5-10)In	85kA	01090069	TS630H ATU 500 A 4L 4P4D	1.086,33
	630A	504-630			01090070	TS630H ATU 630 A 4L 4P4D	1.086,33
TS 800H	800A	640-800	Ayarlı (5-10)In	100kA	01120029	TS800H ATU 800 A 4L 4P4D	1.634,36

Susol Serisi Kompakt Tip Şalterler

3 Kutuplu Termik Sabit Manyetik Ayarlı Kompakt Tip Şalterler - Motor Koruma Şalteri (MTU Açtırma Ünitesi)

Model	Anma Akımı (A)	Termik Ayar akımı (A)	Manyetik Ayar akımı (A)	Kesme Kapasitesi Icu (kA)	Sipariş Kodu	Açıklama	Liste Fiyatı(\$)
TS100N	1,6A	-	(6-12) In	50kA	01050314	TS100N MTU 1.6A 3P	258,80
	3,2A	-			01050313	TS100N MTU 3.2A 3P	258,80
	6,3A	-			01050312	TS100N MTU 6.3A 3P	258,80
	12A	-			01050311	TS100N MTU 12A 3P	258,80
	20A	-			01050310	TS100N MTU 20A 3P	167,43
	32A	-		50kA	01050309	TS100N MTU 32A 3P	167,43
	50A	-		01050308	TS100N MTU 50 A 3P	167,43	
	63A	-		50kA	01050307	TS100N MTU 63 A 3P	167,43
	100A	-		01050235	TS100N MTU 100 A 3P	167,43	
	TS160N	160A		-	65kA	01050241	TS160N MTU 160 A 3P
TS250N	220A	-	65kA	01050250	TS 250N MTU 220 A 3P	257,29	
TS400N	320A	-	65kA	01080037	TS 400N MTU 320 A 3P	479,28	
TS630N	500A	-		01080040	TS 630N MTU 500 A 3P	606,14	
TS 800N	630A	-		01110016	TS 800N MTU 630 A 3P	778,25	

2/3/4 Kutuplu Kompakt Tip Yük Ayırıcılar (DSU Açtırma Ünitesi)

Model	Anma Akımı (A)	Termik Ayar akımı (A)	Manyetik Ayar akımı (A)	Kesme Kapasitesi Icu (kA)	Sipariş Kodu	Açıklama	Liste Fiyatı(\$)
TS100NA	100A	-	-	-	01010182	TD100NA DSU 100A 2P	225,23
	100A	-	-	-	01020182	TD100NA DSU 100A 3P	194,53
	100A	-	-	-	01030362	TD100NA DSU 100A 4P L	248,55
TS160NA	160A	-	-	-	01010181	TD160NA DSU 160A 2P	167,23
	160A	-	-	-	01020181	TD160NA DSU 160A 3P	185,99
	160A	-	-	-	01030361	TD160NA DSU 160A 4P L	238,72
TS200NA	200A	-	-	-	01040527	TS250NA DSU 200A 2P	247,91
	200A	-	-	-	01051194	TS250NA DSU 200A 3P	269,66
	200A	-	-	-	01061849	TS250NA DSU 200A 4P L	354,75
TS250NA	250A	-	-	-	01040235	TS250NA DSU 250A 2P	218,48
	250A	-	-	-	01050253	TS250NA DSU 250A 3P	239,58
	250A	-	-	-	01060469	TS250NA DSU 250A 4P L	315,43
TS400NA	400A	-	-	-	01070037	TS400NA DSU 400A 2P	516,67
	400A	-	-	-	01080043	TS400NA DSU 400A 3P	516,87
	400A	-	-	-	01090073	TS400NA DSU 400A 4P L	660,11
TS630NA	630A	-	-	-	01070038	TS630NA DSU 630A 2P	475,57
	630A	-	-	-	01080044	TS630NA DSU 630A 3P	556,53
	630A	-	-	-	01090074	TS630NA DSU 630A 4P L	646,46
TS800NA	800A	-	-	-	01100016	TS800NA DSU 800A 2P	888,65
	800A	-	-	-	01110019	TS800NA DSU 800A 3P	742,05
	800A	-	-	-	01120031	TS800NA DSU 800A 4P L	1.027,49
TS1000NA	1000A	-	-	-	01710257	TS1000NA 1000A 3P	1.386,28
	1000A	-	-	-	01750513	TS1000NA 1000A 4P L	1.772,93
TS1250NA	1250A	-	-	-	01720129	TS1250NA 1250A 3P	1.513,47
	1250A	-	-	-	01760257	TS1250NA 1250A 4P L	1.970,27
TS1600NA	1600A	-	-	-	01730129	TS1600NA 1600A 3P	1.798,97
	1600A	-	-	-	01770257	TS1600NA 1600A 4P L	2.414,29

3 Kutuplu Standart Tip Elektronik Açırma Üniteli Kompakt Tip Şalterler (ETS Açırma Üniteli)

Model	Anma Akımı (A)	Termik Ayar akımı (A)	Manyetik Ayar akımı (A)	Zaman Gecikme Ayarı (ms)	Kesme Kapasitesi Icu (kA)	Sipariş Kodu	Açıklama	Liste Fiyatı(\$)
TS 100	40A	32-40	Ayarlı (1.5-10) In	Ayarlı (0.05-3)	50kA	105026000	TS100N ETS23 40 A 3P	295,09
	80A	63-80				105026300	TS100N ETS23 80 A 3P	295,09
TS 160	160A	128-160				105027200	TS250N ETS23 160 A 3P	278,23
TS 250	250A	200-250				105028400	TS250N ETS23 250 A 3P	340,37
TS 400	400A	320-400			65kA	108005100	TS400N ETS33 400 A 3P	655,83
TS 630	630A	500-630				108006300	TS630N ETS33 630 A 3P	971,29
TS 800	800A	640-800				111002300	TS800N ETS43 800 A 3P	1.095,81

4 Kutuplu Standart Tip Elektronik Açırma Üniteli Kompakt Tip Şalterler (ETS Açırma Üniteli)

Model	Anma Akımı (A)	Termik Ayar akımı (A)	Manyetik Ayar akımı (A)	Zaman Gecikme Ayarı (ms)	Kesme Kapasitesi Icu (kA)	Sipariş Kodu	Açıklama	Liste Fiyatı(\$)
TS 100	40A	32-40	Ayarlı (1.5-10) In	Ayarlı (0.05-3)	50kA	106102000	TS100N ETS23 40 A 4P	303,51
	80A	63-80				106102600	TS100N ETS23 80 A 4P	303,51
TS 160	160A	128-160				106104400	TS250N ETS23 160 A 4P	311,95
TS 250	250A	200-250				106106800	TS250N ETS23 250 A 4P	514,70
TS 400	400A	320-400			65kA	109031700	TS400N ETS33 400 A 4P	796,95
TS 630	630A	500-630				109034100	TS630N ETS33 630 A 4P	1.145,62
TS 800	800A	640-800				112011700	TS800N ETS43 800 A 4P	1.311,65

3 Kutuplu Çok Fonksiyonlu Elektronik Açırma Üniteli Kompakt Tip Şalterler (ETM Açırma Üniteli)

Model	Anma Akımı (A)	Termik Ayar akımı (A)	Manyetik Ayar akımı (A)	Zaman Gecikme Ayarı (ms)	Kesme Kapasitesi Icu (kA)	Sipariş Kodu	Açıklama	Liste Fiyatı(\$)
TS 400	160A	128-160	Ayarlı (1.5-10) In	Ayarlı (50-300)	65A	01080066	TS400N ETM33 160A 3P	1.047,87
	250A	200-250				01080069	TS400N ETM33 250A 3P	1.047,87
	400A	320-400				01080072	TS400N ETM33 400A 3P	1.047,87
TS 630	630A	504-630				01080084	TS630N ETM33 630A 3P	1.130,63
TS 800	800A	640-800				01110029	TS800N ETM43 800A 3P	1.599,38

4 Kutuplu Çok Fonksiyonlu Elektronik Açırma Üniteli Kompakt Tip Şalterler (ETM Açırma Üniteli)

Model	Anma Akımı (A)	Termik Ayar akımı (A)	Manyetik Ayar akımı (A)	Zaman Gecikme Ayarı (ms)	Kesme Kapasitesi Icu (kA)	Sipariş Kodu	Açıklama	Liste Fiyatı(\$)
TS 400	160A	128-160	Ayarlı (1.5-10) In	Ayarlı (50-300)	65A	01090347	TS400N ETM33 160A 4P L	1.260,65
	250A	200-250				01090353	TS400N ETM33 250A 4P L	1.260,65
	400A	320-400				01090359	TS400N ETM33 400A 4P L	1.260,65
TS 630	630A	504-630				01090383	TS630N ETM33 630A 4P L	1.426,04
TS 800	800A	640-800				01120129	TS800N ETM43 800A 4P L	2.016,95

ETM Tip Açırma Üniteleri İçin Opsiyonlar

Opsiyon	Şalter Tipi	Referans
A	TS 400 <input type="checkbox"/> ETM	A: Ampermetre
E	TS 630 <input type="checkbox"/> ETM	E: Toprak Kaçak Koruma
Z	TS 800 <input type="checkbox"/> ETM	Z: Selektif Koruma Modülü
A+E	TS 400 <input type="checkbox"/> ETM	C: Haberleşme
A+C	TS 630 <input type="checkbox"/> ETM	
Z+A	TS 800 <input type="checkbox"/> ETM	
A+E+C	TS 400 <input type="checkbox"/> ETM	A: Ammeter
Z+A+E	TS 630 <input type="checkbox"/> ETM	E: Earth Fault Protection
Z+A+C	TS 800 <input type="checkbox"/> ETM	Z: Zone Selective Interlocking
Z+A+E+C	TS 400 <input type="checkbox"/> ETM	C: Communication
	TS 630 <input type="checkbox"/> ETM	
	TS 800 <input type="checkbox"/> ETM	

* Örnek/ "TS630H ETM33 630A 3P"ye "Ampermetre & Toprak Arıza Koruma" fonksiyonu eklenmesi halinde

• Ürün adı "TS630H ETM33 630A 3P AE" olur. (Sipariş vermeden önce mutlaka kontrol ediniz)

• Ürün Fiyatı "TS630H ETM33 630A 3P temel fiyat + opsiyon fiyatıdır"

• Ürünlerin fiyat bilgisi için yetkili satış kanallarımız ile temasa geçebilirsiniz.

Susol Serisi Kompakt Tip Şalterler

Ürün Ailesi Genel Görünümü (1000AF/1600AF)



N Tipi

A/P/S Tipi

Model			
Amper			
Kutup			
Anma Akımı, (A)	In	-5~40°C	
		50°C	
		65°C	
Anma Yalıtım Gerilimi, (V)	Ui		
Anma Darbe Dayanma Gerilimi, (kV)	Uimp		
Anma Çalışma Gerilimi, (V)	Ue	AC50/60Hz	
		DC	
Anma Maksimum Kısa Devre Kesme Kapasitesi			
IEC60947-2	Anma Maksimum	220/240V	
AC50/60Hz	Kısa Devre Kesme	380/415V	
(sym)	Kapasitesi (kA) (Icu)	AC	440/460V
			480/500V
			660/690V
		DC	250V 2P
			500V 2P
			750V 3P
Anma İşletme Kısa Devre Kesme Kapasitesi, Ics (%Icu) (kA)			
		1s	
		3s	
İlk Anlık Koruma			
		kA peak	
İzolasyon			
Kullanım Kategorisi			
	Mekaniksel Ömür		
	Elektriksel Ömür	440V	In/2
			In
		690V	In/2
			In
Kirlilik Derecesi			
Boyutlar (mm)			
		3-kutup	
		4-kutup	
Ağırlık (kg)			
		3-kutup	
		4-kutup	

TS1000			TS1250			TS1600	
TS1000			TS1250			TS1600	
1000			1250			1600	
3, 4			3, 4			3, 4	
800, 1000			1250			1600	
800, 1000			1250			1560	
800, 1000			1240			1420	
1000			1000			1000	
8			8			8	
690			690			690	
-			-			-	
N	H	L	N	H	N	H	
55	75	200	55	75	55	75	
50	70	150	50	70	50	70	
50	65	130	50	65	50	65	
40	50	100	40	50	40	50	
35	45	-	35	45	35	45	
-	-	-	-	-	-	-	
-	-	-	-	-	-	-	
-	-	-	-	-	-	-	
100%	75%	100%	100%	75%	100%	75%	
25		12	25		25		
-		-	-		-		
50		30	50		50		
○		-	○		○		
B		A	B		B		
10000		4000	10000		10000		
6000		4000	5000		5000		
5000		3000	4000		2000		
4000		3000	3000		2000		
2000		2000	2000		1000		
3		-	3		3		
			210×327×152.5				
			280×327×152.5				
			13				
			16.8				

Açtırma Üniteleri (1000AF/1600AF)

Sınıflandırma	N tipi	A tipi	P tipi	S tipi
Akım koruma	• L/S/I/G/Termik	• L/S/I/G/Termik • ZSI(Koruma özellikli)	• L/S/I/G/Termik(Sürekli) • ZSI(Koruma özellikli)	• P tipi
Diğer koruma özellikleri	-	• Toprak kaçacağı(Opsiyonel)	• Toprak Kaçacağı (Opsiyonel) • Aşırı/Düşük Akım • Aşırı/Düşük Frekans • Voltaj Dalgalanması • Ters Güç	• P tipi
Ölçüm fonksiyonu	-	• Akım(R/S/T/N)	• 3 Faz Gerilim RMS/Vector • Güç(P, Q, S), PF(3-Faz) • Enerji(Pozitif/Negatif) • Frekans, İhtiyaç	• 3 Faz Gerilim/Akım RMS/Vector • Güç(P, Q, S), PF(3-Faz) • Enerji(Pozitif/Negatif) • Frekans, İhtiyaç • Gerilim/Akım Dalgalanması(1st~63th) • 3 Faz Dalga Şekilleri • THD, TDD,K-Faktör
İnce ayarlar	-	-	• Kısa/Uzun zaman aralıkları Ani/Topraklama ayarlamaları	• P tipi
Erken uyarı alarmı	-	-	• Aşırı yük koruma rölesi : DO (Alarm) (Erken uyarı sisteminde topraklama kaçacağı yoktur.)	• P tipi
Dijital çıkış	-	• 3DO (FSabit) • L,S/I,GAlarm	• 3DO (Programlanabilir) • Trip,Alarm,Genel	• P tipi
IDMTL ayarları	-	-	• IEC60255-3 SIT,VIT,EIT,DT sertifikaları uyumludur.	• P tipi
Haberleşme	-	• Modbus/RS - 485 • Profibus - DP	• Modbus/RS-485 • Profibus-DP	• Modbus/RS-485 • Profibus-DP
Güç dağılımı	• Nominal Güç - Güç kaynağı %25 aşırı yüke kadar çalışır. In (Tek kutupta)	• Nominal Güç - Güç kaynağı %25 aşırı yüke kadar çalışır. -Haberleşme için harici güç kaynağı gereklidir. • AC/DC 100~250V • DC 24~60V	• AC/DC 100~250V • DC 24~60V	• AC/DC 100~250V • DC 24~60V
RTC zamanlayıcı	• Standart	• Standart	• Standart	• Standart
LED durum göstergesi	• Uzun süreli gecikme • Kısa süreli gecikme/Ani • Topraklama Kaçacağı	• N tipi	• N tipi	• N tipi
Hata kaydı	-	• 10 kayıt (Hata/Akım/Tarih ve Zaman)	• 256 kayıt (Hata/Akım/Tarih ve Zaman)	• 256 kayıt en son hatalı dalgalanma kaydı(3Faz)
Durum kaydı	-	-	• 256 kayıt (İçerik, Statü,Tarih)	• P tipi
Çalıştırma butonu	• Reset butonu	• Reset, Menu Yukarı/Aşağı, Sol/Sağ, Enter	• A tipi	• A tipi

* Standart koruma fonksiyonu (L/S/ I /G) normal çalışma koşullarında güç olmadan.

E10

3/4 Kutuplu Kompakt Tip Şalterler (NGO Tip Açtırma Ünitesi, 1000AF/1600AF)*

Model	Anma Akımı (A)	Termik Ayar Akımı (A)	Kesme Kapasitesi Icu (kA)	Kutup Sayısı	Sipariş Kodu	Açıklama	Liste Fiyatı(\$)
TS1000N	800A		50	3P	01710001	TS1000N NGO 800A 3P	
TS1000N	1000A				01710065	TS1000N NGO 1000A 3P	
TS1250N	1250A				01720001	TS1250N NGO 1250A 3P	
TS1600N	1600A				01730001	TS1600N NGO 1600A 3P	
TS1000H	800A		70	3P	01710129	TS1000H NGO 800A 3P	
TS1000H	1000A				01710193	TS1000H NGO 1000A 3P	
TS1250H	1250A				01720065	TS1250H NGO 1250A 3P	
TS1600H	1600A				01730065	TS1600H NGO 1600A 3P	
TS1000N	800A		50	4P	01750001	TS1000N NGO 800A 4P L	
TS1000N	1000A				01750065	TS1000N NGO 1000A 4P L	
TS1250N	1250A				01760001	TS1250N NGO 1250A 4P L	
TS1600N	1600A				01770001	TS1600N NGO 1600A 4P L	
TS1000H	800A		70	4P	01750129	TS1000H NGO 800A 4P L	
TS1000H	1000A				01750193	TS1000H NGO 1000A 4P L	
TS1250H	1250A				01760065	TS1250H NGO 1250A 4P L	
TS1600H	1600A				01770065	TS1600H NGO 1600A 4P L	

* Fiyat listesindeki ürünler NGO açtırma ünitesi olup, farklı tip ürünlerimiz için yetkili satış kanallarımız ile temasa geçebilirsiniz.

Susol Serisi Kompakt Tip Şalterler

Yardımcı Donanımlar

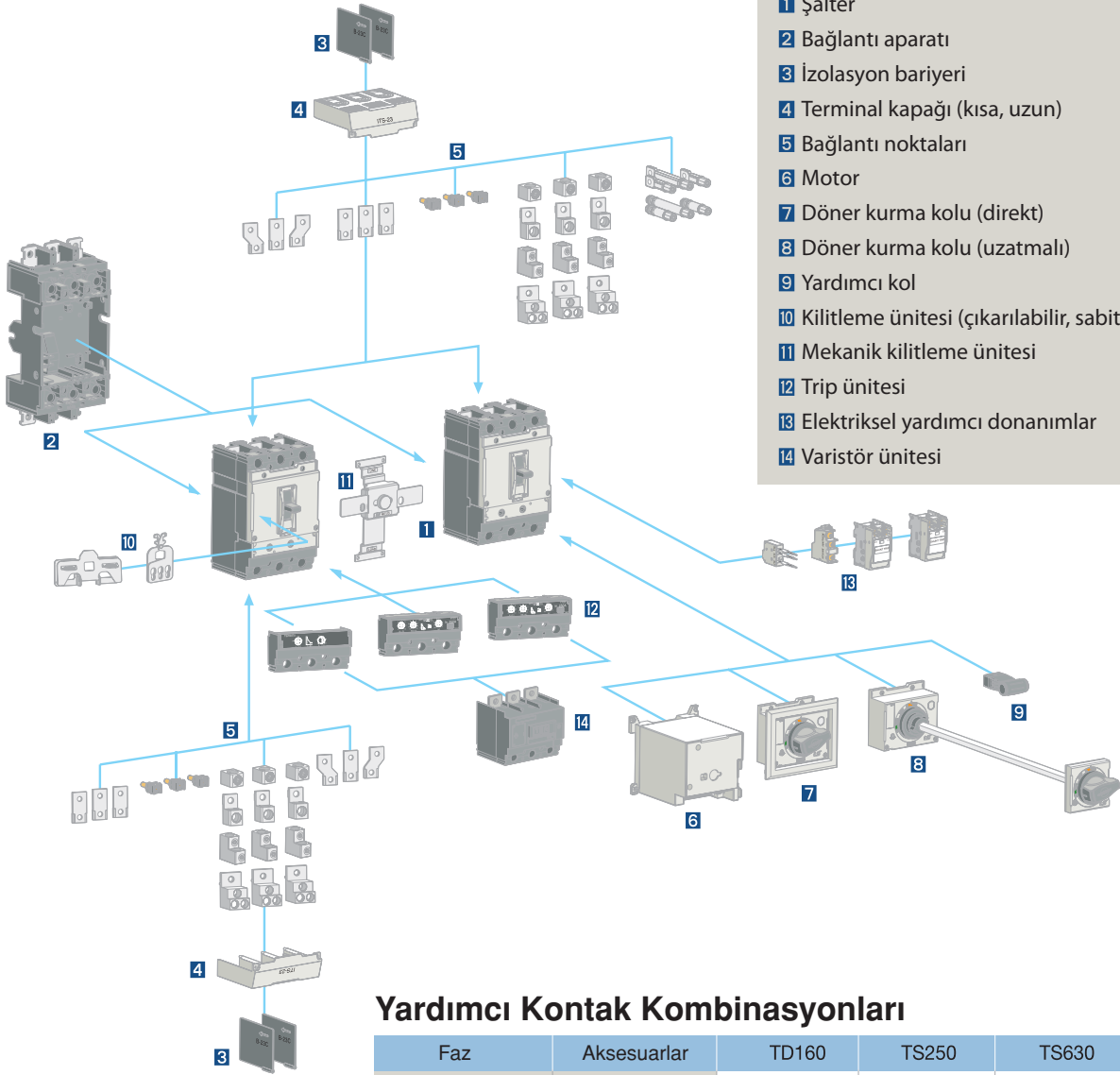

E11

Yardımcı Kontak Kombinasyonları

Faz	Aksesuarlar	TD160	TS250	TS630	TS800
R (sol)	AX	-	1	3	3
	AL	1	1	-	-
	SHT or UVT	1	1	1	1
T (sağ)	AX	2	1	-	-
	AL	-	-	1	2
	FAL	-	1	1	1

Not: FAL sadece MCCB'lerin elektronik tip trip ünitelerinde kullanılır.

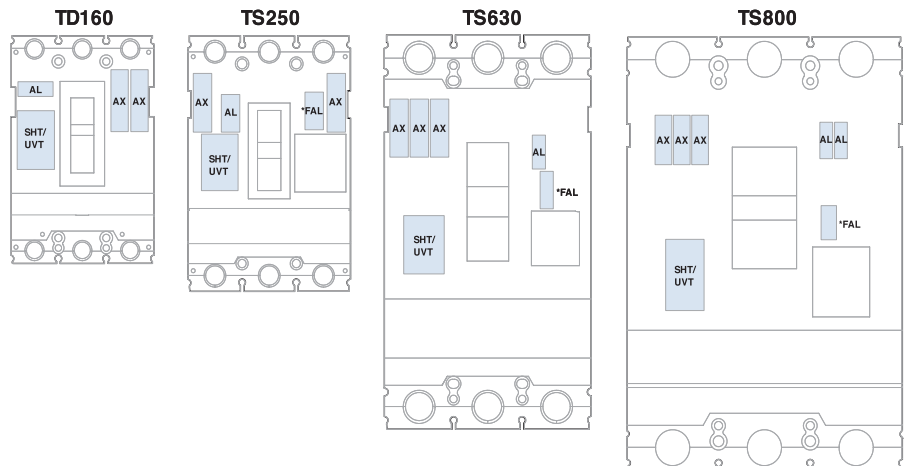

Yardımcı Donanımlar

Motor Mekanizmaları

Model	Kontrol Gerilimi	Kullanılacak Şalter Tipleri	Sipariş Kodu	Açıklama	Liste Fiyatı(\$)
MOP-M1	DC24V	TD100,TD160	83471171901	MOTOR MEKANİZMASI,MOP1,DC24V	301,74
	AC100-240V		83471171902	MOTOR MEKANİZMASI,MOP1,AC100-240V/DC100-220V	301,74
MOP-M2	DC24V	TS100, TS160, TS250	83471172901	MOTOR MEKANİZMASI,MOP2,DC24V	412,91
	AC110V/ DC110V		83471172902	MOTOR OPERATOR,MOP2,AC110V/DC110V	412,91
	AC230V/ DC220V		83471172903	MOTOR MEKANİZMASI,MOP2,AC230V/DC220V	412,91
MOP-M3	DC24V	TS400, TS630	83471173901	MOTOR MEKANİZMASI,MOP3,DC24V	571,73
	AC110V/ DC110V		83471173902	MOTOR OPERATOR,MOP3,AC110V/DC110V	571,73
	AC230V/ DC220V		83471173903	MOTOR MEKANİZMASI,MOP3,AC230V/DC220V	571,73
MOP-M4	DC24V	TS800	83471174901	MOTOR MEKANİZMASI,MOP4,DC24V	667,01
	AC110V/ DC110V		83471174902	MOTOR OPERATOR,MOP4,AC110V/DC110V	667,01
	AC230V/ DC220V		83471174903	MOTOR MEKANİZMASI,MOP4,AC230V/DC220V	667,01
MOP-M7	DC24V	TE100,TE160	83471175901	MOTOR MEKANİZMASI,MOP-M7,DC24V,	263,63
	AC230V/ DC220V		83471175903	MOTOR MEKANİZMASI,MOP-M7,AC230V/DC220V	263,63

Açtırma Bobinleri

Model	Tanımı	Sipariş Kodu	Açıklama	Liste Fiyatı(\$)
SHT24S	Açtırma Bobini	83211171732	T,SHT,AC/DC24V,TD100-TS800 İÇİN	47,15
SHT48S		83211171733	T,SHT,AC/DC48V,TD100-TS800 İÇİN	47,15
SHT110S		83211171734	T,SHT,AC/DC110-130V,TD100-TS800 İÇİN	47,15
SHT220S		83211171735	T,SHT,AC220-240VDC250V,TD100-TS800 İÇİN	47,15
SHT380S		83211171736	T,SHT,AC/DC380-500V,TD100-TS800 İÇİN	47,15
SHT24S1		83211176221	T,SHT,DC24-30V,TS1600 İÇİN	87,82
SHT48S1		83211176222	T,SHT,DC48-60V,AC48V,TS1600 İÇİN	87,82
SHT101S		83211176223	T,SHT,AC/DC100-130V,TS1600 İÇİN	87,82
SHT201S		83211176224	T,SHT,AC/DC200-250V,TS1600 İÇİN	87,82
SHT381S		83211176225	T,SHT,AC380-480V,TS1600 İÇİN	87,82
SHT12S		83211175731	T,SHT,T,AC/DC12V,TE160	40,85
SHT24S		83211175732	T,SHT,T,AC/DC24V,TE160	40,85
SHT48S		83211175733	T,SHT,T,AC/DC48V,TE160	40,85
SHT60S		83211175734	T,SHT,T,AC/DC60V,TE160	40,85
SHT101S		83211175735	T,SHT,T,AC/DC100-130V,TE160	40,85
SHT201S		83211175736	T,SHT,T,AC/DC200-250V,TE160	40,85
SHT381S		83211175737	T,SHT,T,AC 380-450V,TE160	40,85
SHT441S		83211175738	T,SHT,T,AC/DC440-500V,TE160	40,85

E12

Düşük Gerilim Bobinleri

Model	Tanımı	Sipariş Kodu	Açıklama	Liste Fiyatı(\$)
UVT24S	Düşük Gerilim Bobini	83211171751	T,UVT,AC/DC24V,TD100-TS800 İÇİN	83,21
UVT48S		83211171752	T,UVT,AC/DC48V,TD100-TS800 İÇİN	83,21
UVT110S		83211171753	T,UVT,AC/DC110-130V,TD100-TS800 İÇİN	83,21
UVT220S		83211171754	T,UVT,AC220-240V/DC250V,TD100-TS800 İÇİN	83,21
UVT380S		83211171755	T,UVT,AC380-440V,TD100-TS800 İÇİN	83,21
UVT440S		83211171756	T,UVT,AC440-480V,TD100-TS800 İÇİN	83,21
UVT24S1		83211176241	T,UVT,DC24-30V,TS1600 İÇİN	111,39
UVT48S1		83211176242	T,UVT,DC48-60V,AC48V,TS1600 İÇİN	111,39
UVT101S		83211176243	T,UVT,ADC100-130V,TS1600 İÇİN	111,39
UVT201S		83211176244	T,UVT,ADC200-250V,TS1600 İÇİN	111,39
UVT381S		83211176245	T,UVT,AC380-480V,TS1600 İÇİN	111,39

İzolasyon Bariyerleri

Model	Berber kullanılan şalterler	Sipariş Kodu	Açıklama	Liste Fiyatı(\$)
B-23C	TD160,TS160	83261171081	B-23C İzolasyon bariyeri	253,29
B-33C	TS400,TS630	83261173081	B-33C İzolasyon bariyeri	351,04
B-43C	TS800	83261174081	B-43C İzolasyon bariyeri	334,32

Susol Serisi Kompakt Tip Şalterler

Yardımcı Donanımlar



TE100-160 Serisi İçin Yardımcı Donanımlar

	Model	Tanımı	Bağlantı Tipi	Sipariş Kodu	Açıklama	Liste Fiyatı(\$)				
	AX	Yardımcı Kontak	Kablo Bağlantılı	83011175701	A,AX,R,W,TE160	25,18				
				83011175704	A,AX,T,W,TE160	25,18				
			Klemens Bloklu	83011175711	A,AX,R,B,TE160	25,18				
	83011175714	A,AX,T,B,TE160		25,18						
	83011175702	A,AL,R,W,TE160		25,18						
	AL	Alarm Kontakı	Kablo Bağlantılı	83011175705	A,AL,T,W,TE160	25,18				
83011175712				A,AL,R,B,TE160	25,18					
Klemens Bloklu			83011175715	A,AL,T,B,TE160	25,18					
	AX+AL	Kombine Kontak	Kablo Bağlantılı	83011175703	A,AX/AL,R,W,TE160	46,01				
				83011175706	A,AX/AL,T,W,TE160	46,01				
Klemens Bloklu			83011175713	A,AX/AL,R,B,TE160	46,01					
			83011175716	A,AX/AL,T,B,TE160	46,01					
 Klemens Bloklu	SHT	Açırma Bobini	Klemens Bloklu	83211175731	T,SHT,T,AC/DC12V,TE160	40,85				
				83211175732	T,SHT,T,AC/DC24V,TE160	40,85				
				83211175733	T,SHT,T,AC/DC48V,TE160	40,85				
				83211175734	T,SHT,T,AC/DC60V,TE160	40,85				
				83211175735	T,SHT,T,AC/DC100~130V,TE160	40,85				
				83211175736	T,SHT,T,AC/DC200~250V,TE160	40,85				
				83211175737	T,SHT,T,AC 380~450V,TE160	40,85				
				83211175738	T,SHT,T,AC/DC440~500V,TE160	40,85				
				 Kablo Bağlantılı	UVT	Düşük Gerilim Bobini	Klemens Bloklu	83211175751	T,UVT,T,AC/DC24V,TE160	83,45
								83211175752	T,UVT,T,AC/DC48V,TE160	83,45
83211175753	T,UVT,T,AC/DC100~110V,TE160	83,45								
83211175754	T,UVT,T,AC/DC200~220V,TE160	83,45								
83211175755	T,UVT,T,AC380~440V,TE160	83,45								
83211175756	T,UVT,T,AC440~480V,TE160	83,45								

Yardımcı Kontak / Alarm Kontakları (TD100 Serisi, TS800 Serisi için)

	Model	Tanımı	Sipariş Kodu	Açıklama	Liste Fiyatı(\$)	
	AX	YARDIMCI KONTAK	1NA + 1NK	83011171701	A,AX,TD100-TS800 İÇİN	25,12
	AX	YARDIMCI KONTAK		83011171704	A,AX,LWT,TD100-TS800	27,80
	AL	ALARM KONTAĞI		83011171702	A,AL,TD100-TS800 İÇİN	25,12
	FAL	HATA KONTAĞI		83011171703	A,FAL,TD100-TS800 İÇİN	50,18
	AX1	YARDIMCI KONTAK		83011176201	A,AX,TS1600 İÇİN	27,56
	AL1	ALARM KONTAĞI		83011176203	A,AL,TS1600 İÇİN	27,56
	FAL1	HATA KONTAĞI		83011176251	A,FAL,TS1600 İÇİN	57,87

Kurma Kolları

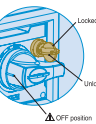
	Model	Tanımı	Sipariş Kodu	Açıklama	Liste Fiyatı(\$)
	DH1E	Standart	83111175801	KURMA KOLU,DH1-E,TE160 İÇİN	26,37
	DH1		83111171801	KURMA KOLU,DH1-S,TD160 İÇİN	44,06
	DH2		83111172801	KURMA KOLU,DH2-S,TS250 İÇİN	44,06
	DH3		83111173801	KURMA KOLU,DH3-S,TS630 İÇİN	85,71
	DH4		83111174801	KURMA KOLU,DH4-S,TS800 İÇİN	119,96
	DH5	Uzatmalı	83111176281	KURMA KOLU,DH5-S,TS1600 İÇİN	364,10
	EH1E		83111175804	KURMA KOLU,EH1-E,TE160 İÇİN	65,11
	EH1		83111171806	KURMA KOLU,EH1-S,TD160 İÇİN	74,98
	EH2		83111172806	KURMA KOLU,EH2-S,TS250 İÇİN	74,98
	EH3		83111173806	KURMA KOLU,EH3-S,TS630 İÇİN	130,67
	EH4	STANDART - KİLİTLİ TİP	83111174806	KURMA KOLU,EH4-S,TS800 İÇİN	143,54
	EH5		83111176294	KURMA KOLU,EH5-S,TS1600 İÇİN	406,97
	DHK1		83111171811	KURMA KOLU,DHK1-S,TD160 İÇİN	91,18
	DHK2		83111172811	KURMA KOLU,DHK2-S,TS250 İÇİN	91,18
	DHK3		83111173811	KURMA KOLU,DHK3-S,TS630 İÇİN	131,91
	DHK4		83111174811	KURMA KOLU,DHK4-S,TS800 İÇİN	151,17
	DHK5		83111176287	KURMA KOLU,DHK5-S,TS1600 İÇİN	471,21

Yardımcı Donanımlar

Mekanik Kilitler (Changeover için)

	Model	Tip	3/4 Kutup	Sipariş Kodu	Açıklama	Liste Fiyatı(\$)	
<p>Left MCCB: ON/OFF is possible Right MCCB: Off lock</p>	MIT13E	MEKANİK KİLİT	3-kutup	56121175801	TD100/TD160 İÇİN	58,13	
	MIT14E		4-kutup	56121175802		MIT14E	58,13
	MIT13		3-kutup	56121171811		MIT13	115,66
	MIT14		4-kutup	56121171812		MIT14	115,66
	MIT23		3-kutup	56121172811	MIT23	TS100/160/250 İÇİN	124,27
	MIT24		4-kutup	56121172812	MIT24		124,27
	MIT33		3-kutup	56121173813	MIT33	TS400/630 İÇİN	147,80
	MIT34		4-kutup	56121173814	MIT34		147,80
	MIT43		3-kutup	56121174813	MIT43	TS800 İÇİN	162,82
	MIT44		4-kutup	56121174814	MIT44		162,82
	MIT53	3-kutup	56121176801	MIT53	TS1600 İÇİN	169,23	

Manuel Kilitleme Üniteleri

	Model	Fonksiyon	Beraber kullanılan şalterler	Sipariş Kodu	Açıklama	Liste Fiyatı(\$)	
	PHL1	Sabit Tip	ON yada OFF Pozisyonunda	TD160	56771171802	LOCK ASS'Y,PHL1,TD160	31,91
	PHL2			TS250	56771172802	LOCK ASS'Y,PHL2,TS250	31,91
	PHL3			TS630	56771173802	LOCK ASS'Y,PHL3,TS630	39,89
	PHL4			TS800	56771174802	LOCK ASS'Y,PHL4,TS800	47,14
	PL1	Çıkarılabilir Tip	OFF Pozisyonunda	TD160	56771171801	LOCK ASS'Y,PL1,TD160	39,73
	PL2			TS250	56771172801	LOCK ASS'Y,PL2,TS250	41,46
	PL3			TS630	56771173801	LOCK ASS'Y,PL3,TS630	35,10
	PL4			TS800	56771174801	LOCK ASS'Y,PL4,TS800	40,13

TS Serisi Kaçak Akım Algılama Modülleri

	Model	Birlikte Kullanılacak Şalter Tipleri	Sipariş Kodu	Açıklama	Liste Fiyatı(\$)
	RTU23	TS100/160	83481172601	RCD,RTU23,AC220/460V,TS100/160	311,18
			83481172602	RCD,RTU23,AC460/690V,TS100/160	311,18
		TS250	83481172603	RCD,RTU23,AC220/460V,TS250	311,18
			83481172604	RCD,RTU23,AC460/690V,TS250	311,18
	RTU33	TS400	83481173601	RCD,RTU33,AC220/460V,TS400	439,92
			83481173602	RCD,RTU33,AC460/690V,TS400	439,92
		TS630	83481173603	RCD,RTU33,AC220/460V,TS630	439,92
	RTU43	TS800	83481174601	RCD,RTU43,AC220/460V,TS800	590,10
			83481174602	RCD,RTU43,AC460/690V,TS800	590,10

E14

		RTU23	RTU24	RTU33	RTU34	RTU43
Kutup sayısı		3*	4	3*	4	3*
Birlikte kullanılacak şalter	TS100	■	■			
	TS160	■	■			
	TS250	■	■			
	TS400			■	■	
	TS630			■	■	
	TS800					■
Koruma karakteristikleri						
Hassasiyet	$I_{\Delta n}$ (A)	(ayarlanabilir) 0.03-0.3-1-3-10				
Zaman gecikmesi **	Kasıtlı zaman gecikmesi (ms)	(ayarlanabilir) 0-60-150-300-600				
	Max. breaking time (ms)	(ayarlanabilir) 40-150-300-600-990				
Çalışma gerilimi	AC 50/60 Hz	220~460V / 460~690V				

2) RTU can not be applied to MCCB (Electronic trip unit) + D/E-Handle

- Not 1) RTU, 63A veya daha düşük MTU tipi MCCB'ye uygulanamaz.
 2) MCCB (Elektronik açma ünitesi) + D/E-Tutamak'a RTU uygulanamaz.
 3) RTU24, RTU34: Yalnızca N-R-S-T tipi MCCB kombinasyonu mümkündür.
 4) RTU24 sadece Temmuz 18'den sonra üretilen termik-manyetik ünite ve Mart'tan sonra üretilen elektronik ünite ile birleştirilebilir. 2019.
 5) RTU34, sadece Eylül ayından sonra üretilen termik-manyetik ünite ve elektronik ünite ile kombine edilebilir. 2019.
 * 3P modülleri 2P devre kesicilerde de kullanılabilir.
 ** Hassasiyet 30mA olarak ayarlanırsa zaman gecikmesi ayarı sıfıra düşürülür.

Trip zaman gecikme ayarı

0-60-150-300-600ms

Hassasiyet ayarı $I_{\Delta n}$
0.03-0.3-1-3-10A



Susol Serisi Kompakt Tip Şalterler

Yardımcı Donanımlar

Plug-in Ünitesi

Model	Birlikte Kullanılacak Şalter Tipleri	Kutup Sayısı	Sipariş Kodu	Açıklama	Liste Fiyatı(\$)
PB 12	TD100,160	2P	83171171001	PLUG-IN,PB12,TD100,TD160	111,47
PB 13		3P	83171171002	PLUG-IN,PB13,TD100,TD160	160,12
PB 12 D2		2P	83171171003	PLUG-IN,PB12D2,TD100,TD160	222,70
PB 13 D2		3P	83171171004	PLUG-IN,PB13D2,TD100,TD160	320,24
PB 22	TS100,160,250	2P	83171172001	PLUG-IN,PB22,TS100,TS160,TS250	145,40
PB 23		3P	83171172002	PLUG-IN,PB23,TS100,TS160,TS250	199,82
PB 32	TS400,630	2P	83171173001	PLUG-IN,PB32,TS400,TS630	244,78
PB 33		3P	83171173002	PLUG-IN,PB33,TS400,TS630	360,73
PB 42	TS800	2P	83171174001	PLUG-IN,PB42,TS800	671,77
PB 43		3P	83171174002	PLUG-IN,PB43,TS800	920,23

Plug-in Ünitesi Konnektör Kiti

Model	Birlikte Kullanılacak Şalter Tipleri	Sipariş Kodu	Açıklama	Liste Fiyatı(\$)
Hareketli Parça	TD160	83261171806	SPARE PART ASS'Y,BASE CONNECTOR,TD160	7,91
	TS250	83261172804	SPARE PART ASS'Y,BASE CONNECTOR,TS250	8,16
	TS630	83261173806	SPARE PART ASS'Y,BASE CONNECTOR,TS630	8,41
	TS800	83261174806	SPARE PART ASS'Y,BASE CONNECTOR,TS800	8,66
Sabit Parça	TD160-TS800	83261171807	SPARE PART ASS'Y,CONNECTOR KIT,TD160	39,44

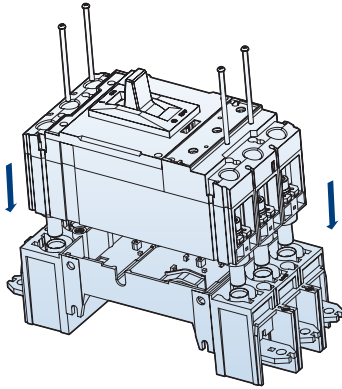

Plug In Ünitesi

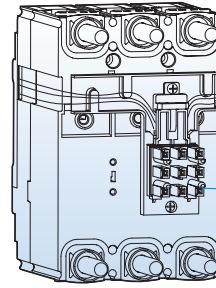

Sabit Parça

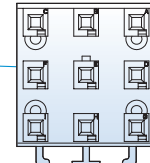

Hareketli Parça

E15

Terminal Kapakları

Model	Tip	3/4 Kutup	Sipariş Kodu	Açıklama	Liste Fiyatı(\$)	
ITS13E	KISA TİP	3-Kutup	64621175301	TERMINAL KAPAĞI	ITS13E,TE160 İÇİN	4,94
		4-Kutup	64621175303		ITS14E,TE160 İÇİN	5,46
ITS13L	UZUN TİP	3-Kutup	646211750305		ITS13E,TE160 İÇİN	6,44
		4-Kutup	646211750306		ITS14E,TE160 İÇİN	6,44
ITS13	KISA TİP	3-Kutup	64621171011		ITS13,TD160 İÇİN	7,65
		4-Kutup	64621171012		ITS14,TD160 İÇİN	8,28
ITL13	UZUN TİP	3-Kutup	64621171013		ITL13,TD160 İÇİN	9,50
		4-Kutup	64621171014		ITL14,TD160 İÇİN	11,03
ITS23	KISA TİP	3-Kutup	64621172011		ITS23,TS250 İÇİN	8,28
		4-Kutup	64621172015		ITS24,TS250 İÇİN	8,58
ITL23	UZUN TİP	3-Kutup	64621172016		ITL23,TS250 İÇİN	16,51
		4-Kutup	64621172017		ITL24,TS250 İÇİN	21,12
ITS33	KISA TİP	3-Kutup	64621173011		ITS33,TS630 İÇİN	13,18
		4-Kutup	64621173012		ITS34,TS630 İÇİN	16,25
ITL33	UZUN TİP	3-Kutup	64621173013	ITL33,TS630 İÇİN	32,17	
		4-Kutup	64621173014	ITL34,TS630 İÇİN	34,31	
ITS43	KISA TİP	3-Kutup	64621174011	ITS43,TS800 İÇİN	21,12	
		4-Kutup	64621174012	ITS44,TS800 İÇİN	24,78	
ITL43	UZUN TİP	3-Kutup	64621174013	ITL43,TS800 İÇİN	59,09	
		4-Kutup	64621174014	ITL44,TS800 İÇİN	71,90	

Susol

Super solution



E16

- **Super** Performans
- **Super** Anahtarlama kapasitesi
- **Super** Optimum koordinasyon
- **Super** Kapsamlı uygulamalar

Susol Super Solution

Metasol Meta Solution

Açık Tip Şalterler

Üstün Kaliteli Susol/Metasol Açık Tip Şalterler yüksek kesme kapasiteleri ile tüm taleplerinizi karşılar, Eksiksiz ürün ailesi pano boyutlarında optimizasyon, farklı aksesuar ve bağlantı yöntemleri, kullanıcı dostu fırsatlar sağlar.

Zengin açtırma rölesi seçenekleri, ölçüm, teşhis, analiz yetenekleri ile gerçek bir koruma sağlarken, haberleşme yetenekleri ile Enerji Yönetimi uygulamalarına yönelik olarak da toplam çözüm sunar.

F

İçindekiler

- F-1 Susol Serisi Ürün Ailesi Genel Görünümü
- F-3 Metasol Serisi Ürün Ailesi Genel Görünümü
- F-5 Sipariş Kodu Oluşturma
- F-7 Açtırma Ünitesi Seçimi
- F-8 Bara Bağlantı Çeşitleri
- F-9 Susol Compact Serisi Ürün Ailesi Genel Görünümü
- F-10 Icu=50 & 60 kA, In=800-1600A, (SUSOL COMPACT)
- F-11 Icu=65 kA, In=630-1600A, (METASOL)
- F-12 Icu=85 kA, In=630-4000A, (SUSOL & METASOL)
- F-13 Icu=100 kA, In=630-4000A, (Susol)
- F-14 Icu=120 kA, In=4000-6300A, NG5 Açtırma Ünitesi (Metasol)
- F-14 Icu=150 kA, In=4000-6300A, NG5 Açtırma Ünitesi (Susol)
- F-15 Yardımcı Donanımlar



Super/Meta Solution



Açık Tip Şalterler

Susol Serisi Ürün Ailesi Genel Görünümü



Tip		
Amper sınıfı	(AF)	
Anma akımı (A)	(In max)	at 40°C
Akım ayarı (A)*	Trip kontrol ünitesi (... x In max)	
Nötür kutup nominal akımı (A)		
Anma yalıtım gerilimi (V)	(Ui)	
Anma çalışma gerilimi (V)	(Ue)	
Anma darbe dayanma gerilimi (kV)	(Uimp)	
Frekans (Hz)		
Kutup (P)		
Anma maksimum kısa devre kesme kapasitesi	220V/230V/380V/415V	
AC 50/60Hz	(Icu) IEC 60947-2 KS C 4620	460V/480V/500V 550V/600V/690V
Anma işletme kısa devre kesme kapasitesi (kA) (Ics)	... %xIcu	
Anma kısa devre kapama kapasitesi (kA peak)	220V/230V/380V/415V	
AC 50/60Hz	(Icm) IEC 60947-2 KS C 4620	460V/480V/500V 550V/600V/690V
Anma kısa süreli dayanım akımı (kA)	1 sec	
	(Icw)	2 sec
		3 sec
Açma-kapama süresi (ms)	Maksimum açma süresi	
	Maksimum kapama süresi	
Ömür	Mekaniksel	
	Elektriksel	
Bağlantı şekli**	Çekmeceli/Sabit	Yatay bağlantı
		Dikey bağlantı
		Ön bağlantı
		Seçenekli bağlantı
Ağırlık (kg)	Çekmeceli tip	Ana gövde Motorlu
(3P/4P)		(çekmece ile) Motorsuz
		Sadece çekmece
	Sabit tip	Motorlu
		Motorsuz
Dış ölçüler (mm)		Çekmeceli tip
(HxWxD)		3P
		4P
		Sabit tip
		3P
		4P
Tripp kontrol ünitesi		
Sertifika&Onaylar		
Marin Sertifikası		

Susol					
AH-06D	AH-08D	AH-10D	AH-13D	AH-16D	AH-20D
630	800	1000	1250	1600	2000
200, 400, 630	200, 400, 630, 800	630, 800, 1000	630, 800, 1000, 1250	800, 1000, 1250, 1600	1000, 1250, 1600, 2000
0.4 ~ 1.0					
630	800	1000	1250	1600	2000
1,000					
690					
12					
50/60					
3/4					
85					
85					
65					
100%					
187					
187					
143					
65					
60					
50					
40					
80					
20,000					
5,000					
		●			-
		○			●
		○			-
		○			-
		○			-
		63/74			70/85
		61/72			68/83
		29/32			33/40
		34/44			38/47
		32/42			36/45
430x334x375					
430x419x375					
300x300x295					
300x385x295					
N, A, P, S type					
KS / KEMA / KERI / GOST / CCC					
LR, ABS, DNV, KR, BV, GL, RINA, NK					

* Refer to trip relay specification. ** ●: Standard, ○: Option

Susol Serisi Ürün Ailesi Genel Görünümü



Susol								
AH-06E	AH-08E	AH-10E	AH-13E	AH-16E	AH-20E	AH-25E	AH-32E	AH-40E
630	800	1000	1250	1600	2000	2500	3200	4000
400, 630	400, 630, 800, (800)	630, 800, 1000	630, 800, 1000, 1250	800, 1000, 1250, 1600 (1600)	1000, 1250, 1600, 2000	1250, 1600, 2000, 2500	1600, 2000, 2500, 3200	2000, 2500, 3200, 4000 (3200)
0.4 ~ 1.0								
630	800	1000	1250	1600	2000	2500	3200	4000
				1,000				
				690				
				12				
				50/60				
				3/4				
				100				
				100				
				85				
				100%				
				220				
				220				
				187				
				85				
				75				
				65				
				40				
				80				
				15,000				
				5,000				
				●				
				○				
				○				
				○				
				87/103				
				85/101				
				44/55				
				44/55				
				42/53				
				430x412x375				
				430x527x375				
				300x378x295				
				300x493x295				
				N, A, P, S type				
				KS / KEMA / KERI / GOST / CCC				
				LR, ABS, DNV, KR, BV, GL, RINA, NK				

Susol		
AH-40G	AH-50G	AH-63G
4000	5000	6300
2000, 2500, 3200, 4000	2500, 3200, 4000, 5000	3200, 4000, 5000, 6300
4000	5000	6300
		1,000
		690
		12
		50/60
		3/4
		150
		150
		100
		100%
		330
		330
		220
		100
		85
		75
		40
		80
		10,000
		2,000
		○
		●
		-
		-
		-
		181/223
		186/230
		179/221
		184/228
		97/117
		102/124
		98/123
		103/130
		96/121
		101/128
		460x785x375
		460x1015x375
		300x751x295
		300x981x295
		N, A, P, S type
		KS / KEMA / KERI / GOST / CCC
		LR, ABS, DNV, KR, BV, GL, RINA, NK

Açık Tip Şalterler

Metasol Serisi Ürün Ailesi Genel Görünümü



Tip		
Amper sınıfı	(AF)	
Anma akımı (A)	(In max)	at 40°C
Akım ayarı (A)*	Trip kontrol ünitesi (... x In max)	
Nötür kutup nominal akımı (A)		
Anma yalıtım gerilimi (V)	(Ui)	
Anma çalışma gerilimi (V)	(Ue)	
Anma darbe dayanma gerilimi (kV)	(Uimp)	
Frekans (Hz)		
Kutup (P)		
Anma maksimum kısa devre kesme kapasitesi	220V/230V/380V/415V	
AC 50/60Hz	(Icu) IEC 60947-2 KS C 4620	460V/480V/500V 550V/600V/690V
Anma işletme kısa devre kesme kapasitesi (kA) (Ics)	... %xIcu	
Anma kısa devre kapama kapasitesi (kA peak)	220V/230V/380V/415V	
AC 50/60Hz	(Icm) IEC 60947-2 KS C 4620	460V/480V/500V 550V/600V/690V
Anma kısa süreli dayanım akımı (kA)	1 sec	
	(Icw) 2 sec	
	3 sec	
Açma-kapama süresi (ms)	Maksimum açma süresi	
	Maksimum kapama süresi	
Ömür	Mekaniksel	
	Elektriksel	
Bağlantı şekli**	Çekmeceli/Sabit	Yatay bağlantı Dikey bağlantı Ön bağlantı Seçenekli bağlantı
Ağırlık (kg) (3P/4P)	Çekmeceli tip	Ana gövde Motorlu (çekmece ile) Motorsuz Sadece çekmece
	Sabit tip	Motorlu Motorsuz
Dış ölçüler (mm) (HxWxD)	Çekmeceli tip	3P 4P
	Sabit tip	3P 4P
		
Trip kontrol ünitesi		
Sertifika&Onaylar		
Marin Sertifikası		

Metasol				
AN-06D	AN-08D	AN-10D	AN-13D	AN-16D
630	800	1000	1250	1600
200, 400, 630	200, 400, 630, 800	630, 800, 1000	630, 800, 1000, 1250	800, 1000, 1250, 1600
0,4 ~ 1,0				
630	800	1000	1250	1600
1,000				
690				
12				
50/60				
3/4				
65				
65				
50				
100%				
143				
143				
105				
50				
42				
36				
40				
80				
20,000				
5,000				
●				
○				
○				
○				
63/74				
61/72				
29/32				
34/44				
32/42				
430×334×375				
430×419×375				
300×300×295				
300×385×295				
N, A, P type				
KS / KEMA / KERI / GOST				
-				

* Refer to trip relay specification. ** ●: Standard, ○: Option

Metasol Serisi Ürün Ailesi Genel Görünümü



Metasol					
AS-06D	AS-08D	AS-10D	AS-13D	AS-16D	AS-20D
630	800	1000	1250	1600	2000
200, 400, 630	200, 400, 630, 800	630, 800, 1000	630, 800, 1000, 1250	800, 1000, 1250, 1600	1000, 1250, 1600, 2000
0.4 ~ 1.0					
630	800	1000	1250	1600	2000
1,000					
690					
12					
50/60					
3/4					
70					
70					
65					
100%					
154					
154					
143					
65					
50					
42					
40					
80					
20,000					
5,000					
●	-				
○	●				
○	-				
○	-				
63/74	70/85				
61/72	63/83				
29/32	33/40				
34/44	38/47				
32/42	36/45				
430×334×375					
430×419×375					
300×300×295					
300×385×295					
N, A, P type					
KS / KEMA / KERI / GOST					
LR, ABS, DNV, KR, BV, GL, RINA, NK					

Metasol			
AS-20E	AS-25E	AS-32E	AS-40E
2000	2500	3200	4000
630, 800, 1000, 1250, 1600, 2000	1250, 1600, 2000, 2500	1600, 2000, 2500, 3200	2000, 2500, 3200, 4000
0.4 ~ 1.0			
2000	2500	3200	4000
1,000			
690			
12			
50/60			
3/4			
85			
85			
85			
100%			
187			
187			
187			
85			
75			
65			
40			
80			
15,000			
5,000			
●	-		
○	●		
○	-		
○	-		
87/103	104/147		
85/101	102/145		
44/50	58/70		
44/55	63/100		
42/53	61/98		
430×412×375			
430×527×375			
300×378×295			
300×493×295			
N, A, P type			
KS / KEMA / KERI / GOST			
LR, ABS, DNV, KR, BV, GL, RINA, NK			

Metasol	
AS-40F	AS-50F
4000	5000
2000, 2500, 3200, 4000 (3200, 4000)	2500, 3200, 4000, 5000
0.4 ~ 1.0	
4000	5000
1,000	
690	
12	
50/60	
3/4	
100	
100	
85	
100%	
220	
220	
187	
85	
75	
65	
40	
80	
10,000	
2,000	
○	-
●	-
-	-
-	-
107/139	181/223
102/145	179/221
65/85	97/117
61/81	98/123
60/80	101/128
460×629×375	
460×799×375	
300×597×295	
300×767×295	
N, A, P type	
KS / KEMA / KERI / GOST	
LR, ABS, DNV, KR, BV, GL, RINA, NK	

Metasol		
AS-40G	AS-50G	AS-63G
4000	5000	6300
2000, 2500, 3200, 4000	2500, 3200, 4000, 5000	3200, 4000, 5000, 6300
0.4 ~ 1.0		
4000	5000	6300
1,000		
690		
12		
50/60		
3/4		
120		
120		
100		
100%		
264		
264		
220		
100		
85		
75		
40		
80		
10,000		
2,000		
○	-	
●	-	
-	-	
-	-	
181/223	186/230	
179/221	184/228	
97/117	102/124	
98/123	103/130	
96/121	101/128	
460×785×375		
460×1015×375		
300×751×295		
300×981×295		
N, A, P type		
KS / KEMA / KERI / GOST		
LR, ABS, DNV, KR, BV, GL, RINA, NK		

Açık Tip Şalterler

Sipariş Kodu Oluşturma

Uygun kod tasarımı için lütfen ürün ailesi genel görünüm sayfası, şalter tipi satırına bakınız.

AN/AH/AR

Şalter Tipi

16

Şasi Boyutu

C

Faz Sırası

3

Kutup Sayısı

10

Anma Akımı

J

Montaj

Önemli Not!

Fiyat listemizde yer alan ürünlerimiz baz ürünlerimiz olup üzerlerinde elektriksel donatı yoktur. Susol ve Metasol serilerinde alarm kontağı ve manuel reset butonu (AL) bulunur. Susol Compact serisinin baz modelinde alarm kontağı ve manuel reset butonu bulunmaz. Baz modelin açtırma ünitesi standart NGO'dır. **(MADODOAX NGO UO AL)**.

Motor Mekanizması & Kapama Bobini & Açtırma Bobini & Düşük Gerilim Bobini ile donatılı ürünlerimizin fiyatı aşağıda yer alan baz fiyatlarımızın üzerine 3162.50 TL ekleyerek hesaplanabilir. **(MAD2D2AX NGO U2AL)**.

Ürünler, üzerlerinde, elektriksel donatıları ve alarm aksesuarları montajlı halde sevk olduğundan bu yönlü talepleriniz sipariş esnasında belirtilmelidir.

Farklı tip açtırma ünitesi ve konfigürasyon talepleriniz için yetkili satış kanallarımızdan bilgi alabilirsiniz.

Anma Akımı	Montaj
00	None
04	400A
06	630A
08	800A
10	1000A
13	1250A
16	1600A
20	2000A
25	2500A
32	3200A
40	4000A
50	5000A
63	6300A

Çekmeceli	Sabit
A	Otomatik bağlantı
J	Manuel bağlantı
H	Yatay tip
V	Dikey tip
M	Satış ofislerimizden bilgi alabilirsiniz.
N	
P	
Z**	
R***	
T**	
X**	

F5

M1

D1

D1

FX

NGO

U1

AL

Motor Anma Gerilimi

MA	-----
M1	AC/DC 100V~130V
M2	AC/DC 200V~250V
M3	DC 125V
M4	DC 24V~30V
M5	DC 48V~60V
M6	AC 380V~415V
M7	AC 440V~480V
M8	AC 48V

Açtırma Bobini

D0	-----
D1	AC/DC 100V~130V
D2	AC/DC 200V~250V
D3	DC 125V
D4	DC 24V~30V
D5	DC 48V~60V
D6	AC 380V~480V
D7	AC 48V

Açtırma Ünitesi

Bkz.F7

Düşük Gerilim

U0	-----
U1	AC/DC 100V~130V
U2	AC/DC 200V~250V
U3	DC 125V
U4	DC 24V~30V
U5	DC 48V~60V
U6	AC 380V~480V
U7	AC 48V

Aksesuarlar

Kapama Bobini

D0	-----
D1	AC/DC 100V~130V
D2	AC/DC 200V~250V
D3	DC 125V
D4	DC 24V~30V
D5	DC 48V~60V
D6	AC 380V~480V
D7	AC 48V

Yardımcı Kontak/Susol Kompakt

FX	Standard OFF-Charge 4C
FC	Standard ON-Charge 4C
LC	Satış ofislerimizden bilgi alabilirsiniz.
PX	
PC	

Yardımcı Kontak/Susol&Metasol

AX	Standard OFF-Charge 3a3b
AC	Standard ON-Charge 3a3b
BX	Standard OFF-Charge 5a5b
BC	Standard ON-Charge 5a5b
HX	Satış ofislerimizden bilgi alabilirsiniz.
HC	
CC	
JC	
GX	
GC	
TX	
TC	

Sipariş Kodu Oluşturma



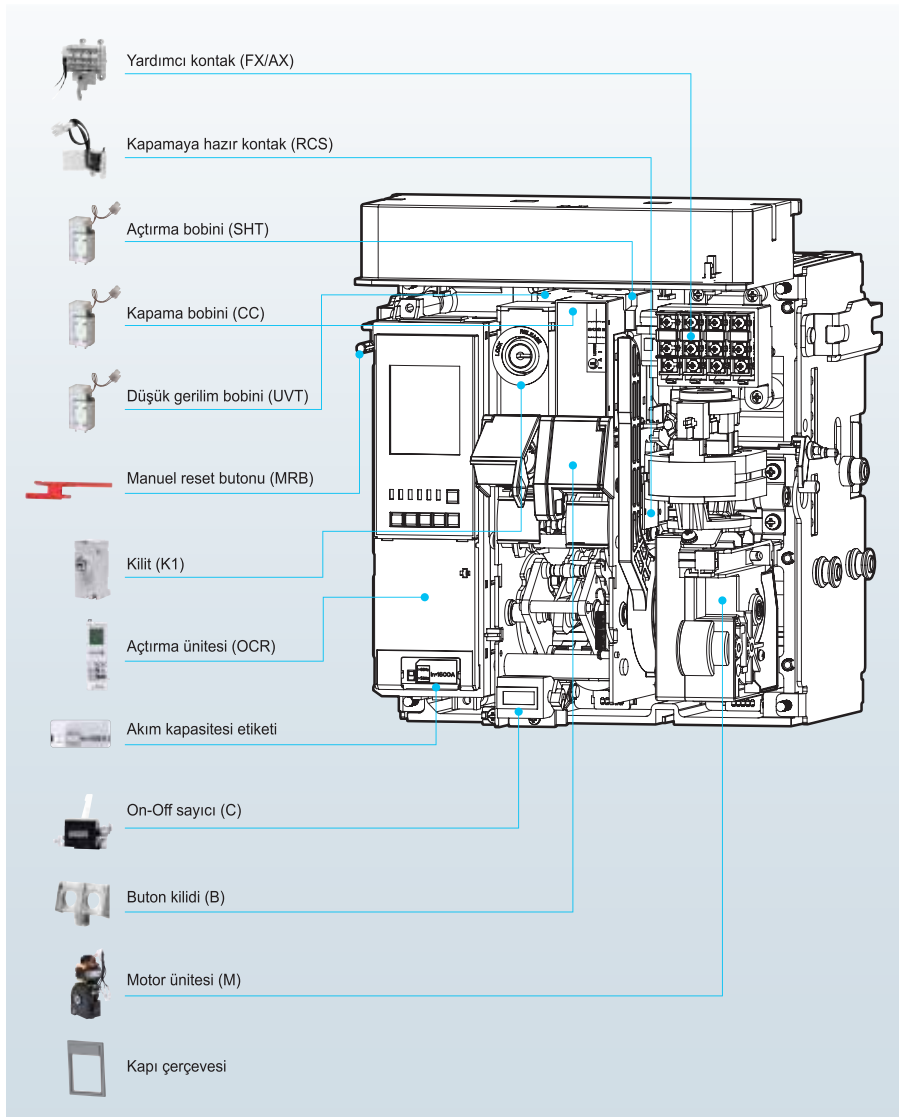

Code	Description	Option description
AL	AL1 + MRB	
A1	AL1 + MRB + RES(AC110~130V)	
A2	AL1 + AL2 + MRB	
A3	AL1 + MRB + RES(DC 110~125V)	
A4	AL1 + MRB + RES(AC 200~250V) *AC Only	
A5	AL1 + MRB + Auto Reset	
A6	AL1 + AL2 + MRB + Auto Reset	
A7	AL1 + AL2 + MRB + Auto Reset	
A8	AL1 + MRB + RES(DC 110~125V) + Auto Reset	
A9	AL1 + MRB + RES(AC 110~130V) + Auto Reset	
C	C	Sayıcı
B	B	On/Off Buton Kilidi
M	MI	Mekanik Kilit
D	DI or MOC	Kapı Kilidi / Mekanik Pozisyon Kontakı
K	K1	Anahtarlı Kilit
K2	K2	Anahtarlı Kilit Seti
R	RCS	Kapamaya Hazır Kontak
H1	SHT2	AC/DC 100-130 V, Çift Açırma Bobini
H2		AC/DC 200-250 V, Çift Açırma Bobini
H3		DC 125 V, Çift Açırma Bobini
H4		DC 24-30 V, Çift Açırma Bobini
H5		DC 48-60 V, Çift Açırma Bobini
H6		AC 380-480 V, Çift Açırma Bobini
H7		AC 48 V, Çift Açırma Bobini

Mounting	Accessories
SHT1	Açırma Bobini
SHT2	Çift Açırma Bobini
CC	Kpama Bobini
M	Motor
CS1	Kurma Kontakı
CS2	Çift Kurma Kontakı
UVT	Düşük Gerilim Bobini
AL	Trip kontakı
MRB	Manuel Reset Butonu
RES	Uzaktan Reset Switch
RCS	Kapamaya Hazır Kontak
C	Sayıcı
AX	Yardımcı Kontak
TM	Sıcaklık Alarm
K1	Anahtarlı Kilit
K2	Anahtarlı Kilit Seti
K3	Çiftli Anahtarlı Kilit
B	On/Off Buton Kilidi
LH	Kaldırma Kulağı
CTD	Yoğuşma Arıza
ATS	Otomatik Transfer Switch Kontrolörü
DC	Toz Kapağı
DF	Kapı Çerçevesi
OT	OCR Test Cihazı



Açık Tip Şalterler

Açtırma Ünitesi Seçimi

	N	G	0
Susol Metasol			
	Trip rölesi tipi	Koruma & Haberleşme	Kontrol Gerilimi & Frekansı
	N	G	0
	000 Trip ünitesi yok N Normal	G Toprak hatası	0 Self-Power ^{Note1)} 60Hz 5 Self-Power ^{Note1)} 50Hz
	A	G	0
	A Akım ölçer	G Toprak Hatası Z Kaçak Akım (<30A) E Kaçak Akım (>30A) C Toprak Hatası + Haberleşme K Kaçak Akım (<30A)+ Haberleşme X Kaçak Akım (>30A)+ Haberleşme N** Toprak Hatası + Haberleşme	0 Self-Power 60Hz 1 AC/DC 100V~250V 60Hz 2 DC 15V~60V 60Hz 5 Self-Power 50Hz 6 AC/DC 100V~250V 50Hz 7 DC 15V~60V 50Hz
	P	C	1
	P Güç ölçer	C Toprak Hatası + Haberleşme K Kaçak Akım (<30A)+ Haberleşme X Kaçak Akım (>30A)+ Haberleşme A Ekran Trip Alarmı + Haberleşme N** Toprak Hatası + Haberleşme	1 AC/DC 100V~250V 60Hz 2 DC 15V~60V 60Hz 6 AC/DC 100V~250V 50Hz 7 DC 15V~60V 50Hz
	S	C	1
	S Harmonik Analiz	C Toprak Hatası + Haberleşme K Kaçak Akım (<30A)+ Haberleşme X Kaçak Akım (>30A)+ Haberleşme A Ekran Trip Alarmı + Haberleşme N** Toprak Hatası + Haberleşme	1 AC/DC 100V~250V 60Hz 2 DC 15V~60V 60Hz 6 AC/DC 100V~250V 50Hz 7 DC 15V~60V 50Hz

F7

N Tip (Normal)

Termik Koruma
L/S//G Termik
Enerji Beslemesi Gerektirmez
Dahili RTC
Hata Göstergesi (LED)



A Tip (Akım Ölçer)

Akım Ölçer + Akım Koruma
+ DO koruma + Haberleşme
L/S//G
Termik
ZSI(Alan Seçici Kilitleme)
Uzaktan Reset
Modbus/RS-485
Profibus DP
Enerji Beslemesi Gerektirmez
AC/DC 100-250V
DC 24-60V
Dahili RTC
Kayıt Alma Yeteneği



P Tip (Güç Ölçer)

A Tipinde yer alan tüm özelliklere ek olarak
Güç Ölçümü / Gerilim / Akım
Dengesiz Yük Koruma
L/S//G
Termik
UV / OV / OF / UF / rP / Vun / Iun
V/A/Wh/F/PF
ZSI(Alan Seçicili Kilitleme)
Uzaktan Reset
Modbus/RS-485
Profibus DP
AC/DC 100-250V
DC 24-60V
Dahili RTC
Olay ve Hata Kaydı (256+256)



S Tip (Harmonik Analiz)

P Tipinde yer alan tüm özelliklere ek olarak
Harmonik Analiz (63)
Dalga Yapısı Hata Kayıt



Standart Bağlantı



Yatay Tip



Dikey Tip



Önden Bağlantılı Tip

Karışık Bağlantı



Yatay /Dikey Tip



Dikey/Yatay Tip



Yatay/Önden Bağlantılı Tip

F8



Dikey/Önden Bağlantılı Tip



Önden/Yatay Bağlantılı Tip



Önden/Dikey Bağlantılı Tip

Önden bağlantı seçeneği pano derinliğinin kısıtlı olduğu uygulamalarda montaj avantajı sağlar. Dikey ve yatay tip bağlantı arasında geçiş, bağlantı terminallerini 90 derece çevirmek sureti ile sağlanabilir. Bağlantı çeşitlerinin alternatifleri ve kısıtları ile ilgili olarak yetkili satış kanallarımız ile temasa geçebilirsiniz.

Açık Tip Şalterler

Susol Compact Serisi Ürün Ailesi Genel Görünümü



Ortak özellikler								
Kutup sayısı	(P)					3P/4P		
Frekans	(Hz)					50/60Hz		
Çalışma gerilimi	(V, Ue)					690V ¹⁾		
Anma yalıtım gerilimi	(V, Ui)					1000V		
Anma darbe dayanma gerilimi	(kV, Uimp)					12kV		
IEC60947-2 göre kesici bilgileri								
Tip			AN/AH/AR-C					
Açıklama			AN-08C	AN-16C	AH-08C	AH-16C	AR-08C	AR-10C
Amper sınıfı	(AF)		800	1600	800	1600	800	1000
Anma akımı (In Max.) at 40°C	(A)		400	-	400	-	400	-
	(A)		630	-	630	-	630	-
	(A)		800	800	800	800	800	800
	(A)		-	1000	-	1000	-	1000
	(A)		-	1250	-	1250	-	-
	(A)		-	1600	-	1600	-	-
Nötr kutup nominal akımı	(A)							100%
Anma maksimum kısa devre kesme kapasitesi (Icu)		AC 800V ⁶⁾		-		40		-
	(kA)	IEC60947-2	AC 690V/600V/550V	42		50		-
		AC 500V/480V/460V	42		50		130 ²⁾	
		AC 415V/380V/220V	50		60		150	
Anma işletme kısa devre kesme kapasitesi (Ics)	(kA, %xIcu)							100%
Anma kısa devre kesme kapasitesi (Icm)	(kA)	IEC60947-2	AC 690V/600V/550V	88.2		105		-
		AC 500V/480V/460V	88.2		105		286 ³⁾	
		AC 415V/380V/220V	105		132		330	
Anma kısa devre kesme süresi (Icw)	(kA)		1sec/3sec	42/25		50/30		10 ⁴⁾
Anma açma-kapama süresi (t)	(ms)		Toplam açma süresi			40		
			Kapama süresi			80		
Ortak mekaniksel&elektriksel ömür								
Ömür	(süre)		Mekaniksel			12,500		5,000
			Elektriksel			6,000		3,000
Ortak ölçü&ağırlık								
Ağırlık	(kg)		Çekmeceli tip (3P/4P)			22/26		
			Sabit tip (3P/4P)			16/19,5		
Ölçü	(mm)		Çekmeceli tip	3P			W: 256 D: 274.5 ⁵⁾ H: 364.3	
				4P			W: 326 D: 274.5 ⁵⁾ H: 364.3	
			Sabit tip	3P			W: 272.4 D: 198.5 ⁵⁾ H: 322	
				4P			W: 342.4 D: 198.5 ⁵⁾ H: 322	

Icu=50 & 60 kA, In=800-1600A, (Susol Compact)

Susol Compact Ürün Konfigürasyonu

IEC60947-2	AC 415V/380V/220V		D0	Açtırma Bobini	-
Ics=%100 Icu			FX	Kontak Sayısı	4N04NK
LSIG Korumalı			NG5	Açtırma Ünitesi	NG5
MA	Motor Mekanizması		U0	Düşük Gerilim Bobini	-
D0	Kapama Bobini		-	Aksesuar	-

3 Kutuplu Sabit Tip

Model	Anma Akımı (A)	Termik Ayar Sahası (A)	Kesme Kapasitesi	Sipariş Kodu	Açıklama	Liste Fiyatı(\$)
AN-08C3-08H	800	320-800	50 kA	29400063	AN-08C3-08H MADOD0FX NG5U0	2.324,44
AN-16C3-16H	1600	640-1600	50 kA	29400066	AN-16C3-16H MADOD0FX NG5U0	2.407,45
AH-08C3-08H	800	320-800	60 kA	29410133	AH-08C3-08H MADOD0FX NG5U0	2.477,70
AH-16C3-16H	1600	640-1600	60 kA	29410134	AH-16C3-16H MADOD0FX NG5U0	2.934,25

4 Kutuplu Sabit Tip

Model	Anma Akımı (A)	Termik Ayar Sahası (A)	Kesme Kapasitesi	Sipariş Kodu	Açıklama	Liste Fiyatı(\$)
AN-08C4-08H	800	320-800	50 kA	29400089	AN-08C4-08H MADOD0FX NG5U0	2.622,50
AN-16C4-16H	1600	640-1600	50 kA	29400111	AN-16C4-16H MADOD0FX NG5U0	2.656,50
AH-08C4-08H	800	320-800	60 kA	29410145	AH-08C4-08H MADOD0FX NG5U0	2.844,66
AH-16C4-16H	1600	640-1600	60 kA	29410136	AH-16C4-16H MADOD0FX NG5U0	3.511,51

3 Kutuplu Çekmeceli Tip

Model	Anma Akımı (A)	Termik Ayar Sahası (A)	Kesme Kapasitesi	Sipariş Kodu	Açıklama	Liste Fiyatı(\$)
AN-08C3-08A	800	320-800	50 kA	29400234	AN-08C3-08A MADOD0FX NG5U0	2.150,10
AN-16C3-16A	1600	640-1600	50 kA	29400093	AN-16C3-16A MADOD0FX NG5U0	2.233,12
AH-08C3-08A	800	320-800	60 kA	29410135	AH-08C3-08A MADOD0FX NG5U0	2.303,80
AH-16C3-16A	1600	640-1600	60 kA	29410136	AH-16C3-16A MADOD0FX NG5U0	2.760,39

4 Kutuplu Çekmeceli Tip

Model	Anma Akımı (A)	Termik Ayar Sahası (A)	Kesme Kapasitesi	Sipariş Kodu	Açıklama	Liste Fiyatı(\$)
AN-08C4-08A	800	320-800	50 kA	29400233	AN-08C4-08A MADOD0FX NG5U0	2.419,91
AN-16C4-16A	1600	640-1600	50 kA	29400137	AN-16C4-16A MADOD0FX NG5U0	2.482,17
AH-08C4-08A	800	320-800	60 kA	29410143	AH-08C4-08A MADOD0FX NG5U0	2.511,34
AH-16C4-16A	1600	640-1600	60 kA	29410144	AH-16C4-16A MADOD0FX NG5U0	3.299,99

Çekmece Ünitesi

Model	Beraber Kullanılan Kasalar	Kutup	Sipariş Kodu	Açıklama	Liste Fiyatı(\$)
Susol Compact	AN/AH-08-C3 ≈ AN/AH-16-C3	3 kutup	52073471092	AL-H16C3,AHES	906,45
Susol Compact	AN/AH-08-C4 ≈ AN/AH-16-C4	4 kutup	52073471096	AL-H16C4,AHES	1.023,31

Önemli Not!

Fiyat listemizde yer alan ürünlerimiz baz ürünlerimiz olup üzerlerinde elektriksel donatı yoktur. Susol ve Metasol serilerinde alarm kontağı ve manuel reset butonu (AL) bulunur. Susol Compact serisinin baz modelinde alarm kontağı ve manuel reset butonu bulunmaz. Baz modelin açtırma ünitesi standart NGO'dur. **(MADOD0AX NGO UO AL)**.

Motor Mekanizması & Kapama Bobini & Açtırma Bobini & Düşük Gerilim Bobini ile donatılı ürünlerimizin fiyatı aşağıda yer alan baz fiyatlarımızın üzerine 3162.50 TL ekleyerek hesaplanabilir. **(MAD2D2AX NGO U2AL)**.

Ürünler, üzerlerinde, elektriksel donatıları ve alarm aksesuarları montajlı halde sevk olduğundan bu yönlü talepleriniz sipariş esnasında belirtilmelidir.

Farklı tip açtırma ünitesi ve konfigürasyon talepleriniz için yetkili satış kanallarımızdan bilgi alabilirsiniz.

Açık Tip Şalterler *Metasol*

Icu=65 kA, In=630-1600A,

Metasol&Susol Ürün Konfigürasyonu

IEC60947-2	AC 415V/380V/220V		D0	Açtırma Bobini	-
Ics=%100 Icu			AX	Kontak Sayısı	3N03NK
LSIG Korumalı			NG5	Açtırma Ünitesi	-
MA	Motor Mekanizması		U0	Düşük Gerilim Bobini	-
D0	Kapama Bobini		-	Aksesuar	-

3 Kutuplu Sabit Tip

Model	Anma Akımı (A)	Termik Ayar Sahası (A)	Kesme Kapasitesi	Sipariş Kodu	Açıklama	Liste Fiyatı(\$)
AN-06D3-06H	630 A	200-630	65 kA	28951118	AN-06D3-06H MAD0D0AX NG5U0AL	2.914,36
AN-08D3-08H	800 A	320-800	65 kA	28960842	AN-08D3-08H MAD0D0AX NG5U0AL	2.951,88
AN-10D3-10H	1000 A	400-1000	65 kA	28971147	AN-10D3-10H MAD0D0AX NG5U0AL	3.014,14
AN-13D3-13H	1250 A	500-1250	65 kA	28981123	AN-13D3-13H MAD0D0AX NG5U0AL	3.076,40
AN-16D3-16H	1600 A	640-1600	65 kA	28991406	AN-16D3-16H MAD0D0AX NG5U0AL	3.138,66

4 Kutuplu Sabit Tip

Model	Anma Akımı (A)	Termik Ayar Sahası (A)	Kesme Kapasitesi	Sipariş Kodu	Açıklama	Liste Fiyatı(\$)
AN-06D4-06H	630 A	200-630	65 kA	28991506	AN-06D4-06H MAD0D0AX NG5U0AL	2.941,44
AN-08D4-08H	800 A	320-800	65 kA		AN-08D4-08H MAD0D0AX NG5U0AL	
AN-10D4-10H	1000 A	400-1000	65 kA		AN-10D4-10H MAD0D0AX NG5U0AL	
AN-13D4-13H	1250 A	500-1250	65 kA		AN-13D4-13H MAD0D0AX NG5U0AL	
AN-16D4-16H	1600 A	640-1600	65 kA		AN-16D4-16H MAD0D0AX NG5U0AL	

3 Kutuplu Çekmeceli Tip

Model	Anma Akımı (A)	Termik Ayar Sahası (A)	Kesme Kapasitesi	Sipariş Kodu	Açıklama	Liste Fiyatı(\$)
AN-06D3-06A	630 A	200-630	65 kA	28450677	AN-06D3-06A MAD0D0AX NG5U0AL	2.715,60
AN-08D3-08A	800 A	320-800	65 kA	28450678	AN-08D3-08A MAD0D0AX NG5U0AL	2.765,69
AN-10D3-10A	1000 A	400-1000	65 kA	28450679	AN-10D3-10A MAD0D0AX NG5U0AL	2.839,37
AN-13D3-13A	1250 A	500-1250	65 kA	28450680	AN-13D3-13A MAD0D0AX NG5U0AL	2.922,39
AN-16D3-16A	1600 A	640-1600	65 kA	28991506	AN-16D3-16A MAD0D0AX NG5U0AL	2.940,92

4 Kutuplu Çekmeceli Tip

Model	Anma Akımı (A)	Termik Ayar Sahası (A)	Kesme Kapasitesi	Sipariş Kodu	Açıklama	Liste Fiyatı(\$)
AN-06D4-06A	630 A	200-630	65 kA	28450682	AN-06D4-06A MAD0D0AX NG5U0AL	3.106,25
AN-08D4-08A	800 A	320-800	65 kA	28450683	AN-08D4-08A MAD0D0AX NG5U0AL	3.142,02
AN-10D4-10A	1000 A	400-1000	65 kA	28450684	AN-10D4-10A MAD0D0AX NG5U0AL	3.182,50
AN-13D4-13A	1250 A	500-1250	65 kA	28450685	AN-13D4-13A MAD0D0AX NG5U0AL	3.221,72
AN-16D4-16A	1600 A	640-1600	65 kA	28991080	AN-16D4-16A MAD0D0AX NG5U0AL	3.317,73

Çekmece Ünitesi

Model	Beraber Kullanılan Kasalar	Kutup	Sipariş Kodu	Açıklama	Liste Fiyatı(\$)
Metasol	AN-06D3 ≈ AN-16D3	3 kutup	72313461441	AL-N16D3-AHES	1.342,60
Metasol	AN-06D4 ≈ AN-16D4	4 kutup	72313462441	AL-N16D4-AHES	1.581,92

Icu=85 kA, In=630-4000A, (Susol & Metasol)

3 Kutuplu Sabit Tip

Model	Anma Akımı (A)	Termik Ayar Sahası (A)	Kesme Kapasitesi	Sipariş Kodu	Açıklama	Liste Fiyatı(\$)
AH-06D3-06H	630	200-630	85kA	28750070	AH-06D3-06H MADOD0AX NG5U0AL	3.274,33
AH-08D3-08H	800	320-800	85kA	28750071	AH-08D3-08H MADOD0AX NG5U0AL	3.332,40
AH-10D3-10H	1000	400-1000	85kA	29160364	AH-10D3-10H MADOD0AX NG5U0AL	3.389,45
AH-13D3-13H	1250	500-1250	85kA	28750072	AH-13D3-13H MADOD0AX NG5U0AL	3.459,93
AH-16D3-16H	1600	640-1600	85kA	29180568	AH-16D3-16H MADOD0AX NG5U0AL	3.580,19
AS-20E3-20H	2000	800-2000	85kA	29080938	AS-20E3-20H MADOD0AX NG5U0AL	3.855,93
AS-25E3-25H	2500	1000-2500	85kA	29091217	AS-25E3-25H MADOD0AX NG5U0AL	4.564,05
AS-32E3-32H	3200	1250-3200	85kA	2910109	AS-32E3-32H MADOD0AX NG5U0AL	4.978,33
AS-40E3-40H	4000	1600-4000	85kA	29111404	AS-40E3-40V MADOD0AX NG5U0AL	9.127,46

4 Kutuplu Sabit Tip

Model	Anma Akımı (A)	Termik Ayar Sahası (A)	Kesme Kapasitesi	Sipariş Kodu	Açıklama	Liste Fiyatı(\$)
AH-06D4-06H	630	200-630	85kA	28750078	AH-06D4-06H MADOD0AX NG5U0AL	3.779,90
AH-08D4-08H	800	320-800	85kA	28750079	AH-08D4-08H MADOD0AX NG5U0AL	3.837,97
AH-10D4-10H	1000	400-1000	85kA	29160363	AH-10D4-10H MADOD0AX NG5U0AL	3.895,01
AH-13D4-13H	1250	500-1250	85kA	28750080	AH-13D4-13H MADOD0AX NG5U0AL	3.965,50
AH-16D4-16H	1600	640-1600	85kA	29180567	AH-16D4-16H MADOD0AX NG5U0AL	4.085,75
AS-20E4-20H	2000	800-2000	85kA	29081526	AS-20E4-20H MADOD0AX NG5U0AL	4.520,06
AS-25E4-25H	2500	1000-2500	85kA	29091216	AS-25E4-25H MADOD0AX NG5U0AL	4.771,94
AS-32E4-32H	3200	1250-3200	85kA	29101089	AS-32E4-32H MADOD0AX NG5U0AL	5.805,50
AS-40E4-40H	4000	1600-4000	85kA	29111405	AS-40E4-40V MADOD0AX NG5U0AL	10.082,13

3 Kutuplu Çekmeceli Tip

Model	Anma Akımı (A)	Termik Ayar Sahası (A)	Kesme Kapasitesi	Sipariş Kodu	Açıklama	Liste Fiyatı(\$)
AH-06D3-06A	630	200-630	85kA	28750065	AH-06D3-06A MADOD0AX NG5U0AL	3.100,00
AH-08D3-08A	800	320-800	85kA	28750066	AH-08D3-08A MADOD0AX NG5U0AL	3.158,07
AH-10D3-10A	1000	400-1000	85kA	28750067	AH-10D3-10A MADOD0AX NG5U0AL	3.215,12
AH-13D3-13A	1250	500-1250	85kA	28750068	AH-13D3-13A MADOD0AX NG5U0AL	3.285,60
AH-16D3-16A	1600	640-1600	85kA	28750069	AH-16D3-16A MADOD0AX NG5U0AL	3.405,85
AS-20E3-20A	2000	800-2000	85kA	29081713	AS-20E3-20A MADOD0AX NG5U0AL	3.588,59
AS-25E3-25A	2500	1000-2500	85kA	29091287	AS-25E3-25A MADOD0AX NG5U0AL	4.084,55
AS-32E3-32A	3200	1250-3200	85kA	29101108	AS-32E3-32A MADOD0AX NG5U0AL	4.949,22
AS-40E3-40A	4000	1600-4000	85kA	28890215	AS-40E3-40A MADOD0AX NG5U0AL	7.291,74

4 Kutuplu Çekmeceli Tip

Model	Anma Akımı (A)	Termik Ayar Sahası (A)	Kesme Kapasitesi	Sipariş Kodu	Açıklama	Liste Fiyatı(\$)
AH-06D4-06A	630	200-630	85kA	28750073	AH-06D4-06A MADOD0AX NG5U0AL	3.605,57
AH-08D4-08A	800	320-800	85kA	28750074	AH-08D4-08A MADOD0AX NG5U0AL	3.663,64
AH-10D4-10A	1000	400-1000	85kA	28750075	AH-10D4-10A MADOD0AX NG5U0AL	3.720,68
AH-13D4-13A	1250	500-1250	85kA	28750076	AH-13D4-13A MADOD0AX NG5U0AL	3.791,17
AH-16D4-16A	1600	640-1600	85kA	28750077	AH-16D4-16A MADOD0AX NG5U0AL	3.911,42
AS-20E4-20A	2000	800-2000	85kA	29210546	AS-20E4-20A MADOD0AX NG5U0AL	4.218,26
AS-25E4-25A	2500	1000-2500	85kA	29210547	AS-25E4-25A MADOD0AX NG5U0AL	4.288,43
AS-32E4-32A	3200	1250-3200	85kA	29210548	AS-32E4-32A MADOD0AX NG5U0AL	5.804,33
AS-40E4-40A	4000	1600-4000	85kA	28890216	AS-40E4-40A MADOD0AX NG5U0AL	7.779,95

Çekmece Ünitesi

Model	Beraber Kullanılan Kasalar	Kutup	Sipariş Kodu	Açıklama	Liste Fiyatı(\$)
Susol	AH-06D3 ≈ AH-16D3	3	72313461443	AL-H16D3-AHES	1.425,22
Susol	AH-06D4 ≈ AH-16D4	4	72313462443	AL-H16D4-AHES	1.686,40
Metasol	AS-20E3 ≈ AH-25E3	3	72313463442	AL-S25E3-AHES	1.973,91
Metasol	AS-32E3	3	72313463823	AL-S32E3-AHES	2.176,24
Metasol	AS-40E3	3	72313463473	AL-S40E3-AVES	3.976,21
Metasol	AS-20E4 ≈ AH-25E4	4	72313464442	AL-S25E4-AHES	2.447,02
Metasol	AS-32E4	4	72313464539	AL-S32E4-AHES	2.693,58
Metasol	AS-40E4	4	72313464473	AL-S40E4-AVES	5.146,97

Icu=100 kA, In=630-4000A,

3 Kutuplu Sabit Tip

Model	Anma Akımı (A)	Termik Ayar Sahası (A)	Kesme Kapasitesi	Sipariş Kodu	Açıklama	Liste Fiyatı(\$)
AH-06E3-06H	630	200-630	100 kA	29210522	AH-06E3-06H MADOD0AX NG5U0AL	4.021,48
AH-08E3-08H	800	320-800	100 kA	29210523	AH-08E3-08H MADOD0AX NG5U0AL	4.079,55
AH-10E3-10H	1000	400-1000	100 kA	29210524	AH-10E3-10H MADOD0AX NG5U0AL	4.136,59
AH-13E3-13H	1250	500-1250	100 kA	29210525	AH-13E3-13H MADOD0AX NG5U0AL	4.207,07
AH-16E3-16H	1600	640-1600	100 kA	29210526	AH-16E3-16H MADOD0AX NG5U0AL	4.327,33
AH-20E3-20H	2000	800-2000	100 kA	29190497	AH-20E3-20H MADOD0AX NG5U0AL	4.769,09
AH-25E3-25H	2500	1000-2500	100 kA	29200391	AH-25E3-25H MADOD0AX NG5U0AL	5.477,21
AH-32E3-32H	3200	1250-3200	100 kA	29210481	AH-32E3-32H MADOD0AX NG5U0AL	5.891,46
AH-40E3-40H	4000	1600-4000	100 kA	29220550	AH-40E3-40V MADOD0AX NG5U0AL	10.040,58

4 Kutuplu Sabit Tip

Model	Anma Akımı (A)	Termik Ayar Sahası (A)	Kesme Kapasitesi	Sipariş Kodu	Açıklama	Liste Fiyatı(\$)
AH-06E4-06H	630	200-630	100 kA	29210535	AH-06E4-06H MADOD0AX NG5U0AL	4.527,04
AH-08E4-08H	800	320-800	100 kA	29210536	AH-08E4-08H MADOD0AX NG5U0AL	4.585,11
AH-10E4-10H	1000	400-1000	100 kA	29210537	AH-10E4-10H MADOD0AX NG5U0AL	4.642,16
AH-13E4-13H	1250	500-1250	100 kA	29210538	AH-13E4-13H MADOD0AX NG5U0AL	4.712,64
AH-16E4-16H	1600	640-1600	100 kA	29210539	AH-16E4-16H MADOD0AX NG5U0AL	4.832,89
AH-20E4-20H	2000	800-2000	100 kA	29190496	AH-20E4-20H MADOD0AX NG5U0AL	5.274,66
AH-25E4-25H	2500	1000-2500	100 kA	29200390	AH-25E4-25H MADOD0AX NG5U0AL	5.982,78
AH-32E4-32H	3200	1250-3200	100 kA	29210484	AH-32E4-32H MADOD0AX NG5U0AL	6.397,03
AH-40E4-40H	4000	1600-4000	100 kA	29220551	AH-40E4-40V MADOD0AX NG5U0AL	10.546,15

3 Kutuplu Çekmeceli Tip

Model	Anma Akımı (A)	Termik Ayar Sahası (A)	Kesme Kapasitesi	Sipariş Kodu	Açıklama	Liste Fiyatı(\$)
AH-06E3-06A	630	200-630	100 kA	29210514	AH-06E3-06A MADOD0AX NG5U0AL	3.847,14
AH-08E3-08A	800	320-800	100 kA	29210515	AH-08E3-08A MADOD0AX NG5U0AL	3.905,21
AH-10E3-10A	1000	400-1000	100 kA	29210516	AH-10E3-10A MADOD0AX NG5U0AL	3.962,26
AH-13E3-13A	1250	500-1250	100 kA	29210517	AH-13E3-13A MADOD0AX NG5U0AL	4.032,74
AH-16E3-16A	1600	640-1600	100 kA	29210518	AH-16E3-16A MADOD0AX NG5U0AL	4.153,00
AH-20E3-20A	2000	800-2000	100 kA	29210519	AH-20E3-20A MADOD0AX NG5U0AL	4.594,76
AH-25E3-25A	2500	1000-2500	100 kA	29210520	AH-25E3-25A MADOD0AX NG5U0AL	5.302,88
AH-32E3-32A	3200	1250-3200	100 kA	29210521	AH-32E3-32A MADOD0AX NG5U0AL	5.717,13
AH-40E3-40A	4000	1600-4000	100 kA	28890213	AH-40E3-40A MADOD0AX NG5U0AL	9.866,25

4 Kutuplu Çekmeceli Tip

Model	Anma Akımı (A)	Termik Ayar Sahası (A)	Kesme Kapasitesi	Sipariş Kodu	Açıklama	Liste Fiyatı(\$)
AH-06E4-06A	630	200-630	100 kA	29210527	AH-06E4-06A MADOD0AX NG5U0AL	4.352,71
AH-08E4-08A	800	320-800	100 kA	29210528	AH-08E4-08A MADOD0AX NG5U0AL	4.410,78
AH-10E4-10A	1000	400-1000	100 kA	29210529	AH-10E4-10A MADOD0AX NG5U0AL	4.467,82
AH-13E4-13A	1250	500-1250	100 kA	29210530	AH-13E4-13A MADOD0AX NG5U0AL	4.538,31
AH-16E4-16A	1600	640-1600	100 kA	29210531	AH-16E4-16A MADOD0AX NG5U0AL	4.658,56
AH-20E4-20A	2000	800-2000	100 kA	29210532	AH-20E4-20A MADOD0AX NG5U0AL	5.100,32
AH-25E4-25A	2500	1000-2500	100 kA	29210533	AH-25E4-25A MADOD0AX NG5U0AL	5.808,45
AH-32E4-32A	3200	1250-3200	100 kA	29210534	AH-32E4-32A MADOD0AX NG5U0AL	6.222,69
AH-40E4-40A	4000	1600-4000	100 kA	28890214	AH-40E4-40A MADOD0AX NG5U0AL	10.371,81

Çekmece Ünitesi

Model	Beraber Kullanılan Kasalar	Kutup	Sipariş Kodu	Açıklama	Liste Fiyatı(\$)
Susol	AH-06E3 ≈ AH-32E3	3	72313463443	AL-H32E3-AHES	2.342,62
Susol	AH-40E3	3	72313463444	AL-H40E3-AHES	3.918,50
Susol	AH-06E4 ≈ AH-32E4	4	72313464443	AL-H32E4-AHES	2.935,95
Susol	AH-40E4	4	72313464436	AL-H40E4-AVES	5.143,85

Icu=120 kA, In=4000-6300A, (Metasol)

3 Kutuplu Sabit Tip

Model	Anma Akımı (A)	Termik Ayar Sahası (A)	Kesme Kapasitesi	Sipariş Kodu	Açıklama	Liste Fiyatı(\$)
AS-40G3-40H	4000	1600-4000	120kA	29240089	AS-40G3-40H MADODOAX NG5U0AL	10.044,89
AS-50G3-50H	5000	2000-5000	120kA	29240090	AS-50G3-50H MADODOAX NG5U0AL	11.576,37
AS-63G3-63H	6300	2500-6300	120kA	29130334	AS-63G3-63H MADODOAX NG5U0AL	15.021,59

4 Kutuplu Sabit Tip

Model	Anma Akımı (A)	Termik Ayar Sahası (A)	Kesme Kapasitesi	Sipariş Kodu	Açıklama	Liste Fiyatı(\$)
AS-40G4-40H	4000	1600-4000	120kA	29240095	AS-40G4-40H MADODOAX NG5U0AL	11.472,76
AS-50G4-50H	5000	2000-5000	120kA	29240096	AS-50G4-50H MADODOAX NG5U0AL	12.821,61
AS-63G4-63H	6300	2500-6300	120kA	29130335	AS-63G4-63H MADODOAX NG5U0AL	

3 Kutuplu Çekmeceli Tip

Model	Anma Akımı (A)	Termik Ayar Sahası (A)	Kesme Kapasitesi	Sipariş Kodu	Açıklama	Liste Fiyatı(\$)
AS-40G3-40A	4000	1600-4000	120kA	29240086	AS-40G3-40A MADODOAX NG5U0AL	7.969,50
AS-50G3-50A	5000	2000-5000	120kA	29240087	AS-50G3-50A MADODOAX NG5U0AL	8.794,48
AS-63G3-63A	6300	2500-6300	120kA	29240088	AS-63G3-63A MADODOAX NG5U0AL	12.662,69

4 Kutuplu Çekmeceli Tip

Model	Anma Akımı (A)	Termik Ayar Sahası (A)	Kesme Kapasitesi	Sipariş Kodu	Açıklama	Liste Fiyatı(\$)
AS-40G4-40A	4000	1600-4000	120kA	29240092	AS-40G4-40A MADODOAX NG5U0AL	9.297,75
AS-50G4-50A	5000	2000-5000	120kA	29240093	AS-50G4-50A MADODOAX NG5U0AL	10.006,27
AS-63G4-63A	6300	2500-6300	120kA	29240094	AS-63G4-63A MADODOAX NG5U0AL	14.335,57

Icu=150 kA, In=4000-6300A, (Susol)

3 Kutuplu Sabit Tip

Model	Anma Akımı (A)	Termik Ayar Sahası (A)	Kesme Kapasitesi	Sipariş Kodu	Açıklama	Liste Fiyatı(\$)
AH-40G3-40H	4000	1600-4000	150kA	29240077	AH-40G3-40H MADODOAX NG5U0AL	10.958,06
AH-50G3-50H	5000	2000-5000	150kA	29240078	AH-50G3-50H MADODOAX NG5U0AL	12.489,54
AH-63G3-63H	6300	2500-6300	150kA	29240079	AH-63G3-63H MADODOAX NG5U0AL	15.934,69

4 Kutuplu Sabit Tip

Model	Anma Akımı (A)	Termik Ayar Sahası (A)	Kesme Kapasitesi	Sipariş Kodu	Açıklama	Liste Fiyatı(\$)
AH-40G4-40H	4000	1600-4000	150kA	29240083	AH-40G4-40H MADODOAX NG5U0AL	11.463,63
AH-50G4-50H	5000	2000-5000	150kA	29240084	AH-50G4-50H MADODOAX NG5U0AL	12.995,11
AH-63G4-63H	6300	2500-6300	150kA	29240085	AH-63G4-63H MADODOAX NG5U0AL	16.440,26

3 Kutuplu Çekmeceli Tip

Model	Anma Akımı (A)	Termik Ayar Sahası (A)	Kesme Kapasitesi	Sipariş Kodu	Açıklama	Liste Fiyatı(\$)
AH-40G3-40A	4000	1600-4000	150kA	29240074	AH-40G3-40A MADODOAX NG5U0AL	10.783,73
AH-50G3-50A	5000	2000-5000	150kA	29240075	AH-50G3-50A MADODOAX NG5U0AL	12.315,21
AH-63G3-63A	6300	2500-6300	150kA	29240076	AH-63G3-63A MADODOAX NG5U0AL	15.760,36

4 Kutuplu Çekmeceli Tip

Model	Anma Akımı (A)	Termik Ayar Sahası (A)	Kesme Kapasitesi	Sipariş Kodu	Açıklama	Liste Fiyatı(\$)
AH-40G4-40A	4000	1600-4000	150kA	29240080	AH-40G4-40A MADODOAX NG5U0AL	11.289,30
AH-50G4-50A	5000	2000-5000	150kA	29240081	AH-50G4-50A MADODOAX NG5U0AL	12.820,78
AH-63G4-63A	6300	2500-6300	150kA	29240082	AH-63G4-63A MADODOAX NG5U0AL	16.265,92

Çekmece Ünitesi

Model	Beraber Kullanılan Kasalar	Kutup	Sipariş Kodu	Açıklama	Liste Fiyatı(\$)
Metasol	AS-40G3 ≈ AS-50G3	3	72313465483	AL-S50G3-AHES	5.471,48
Metasol	AS-63G3	3	72313465649	AL-S63G3-AHES	6.472,25
Metasol	AS-40G4 ≈ AS-50G4	4	72313465484	AL-S50G4-AHES	6.978,14
Metasol	AS-63G4	4	72313465650	AL-S63G4-AHES	8.319,27
Susol	AH-40G3 ≈ AH-50G3	3	72313465485	AL-H50G3-AHES	6.234,63
Susol	AH-63G3	3	72313465487	AL-H63G3-AHES	6.478,62
Susol	AH-06E4 ≈ AH-32E4	4	72313465486	AL-H50G4-AHES	8.001,72
Susol	AH-40E4	4	72313465488	AL-H63G4-AHES	8.326,51

Metasol

Susol

F14

Açık Tip Şalterler

Yardımcı Donanımlar

Motor Mekanizmaları (M)

Model	Motor Çalışma Gerilimi	Beraber Kullanılan Şalterler	Sipariş Kodu	Açıklama	Liste Fiyatı(\$)
M1 & M3	AC/DC 100~130V	SUSOL-METASOL	72313460503	MOTOR,AC/DC 100~130V,AN,AS,AH-DEFG,A/S	333,51
M2	AC/DC 200~250V		72313460504	MOTOR,AC/DC 200~250V,AN,AS,AH-DEFG,A/S	333,51
M4	DC 24~30V		72313460505	MOTOR,DC 24~30V,AN,AS,AH-DEFG,A/S	333,51
M5 & M8	AC/DC 48~60V		72313460506	MOTOR,DC 48~60V/AC 48V,AN,AS,AH-DEFG,A/S	333,51
M6	AC 380V		72313460507	MOTOR,AC 380~415V,AN,AS,AH-DEFG,A/S	333,51
M7	AC 440~480V		72313460508	MOTOR,AC 440~480V,AN,AS,AH-DEFG,A/S	333,51

Kapama Bobinleri (CC)

Model	Bobin Çalışma Gerilimi	Beraber Kullanılan Şalterler	Sipariş Kodu	Açıklama	Liste Fiyatı(\$)
D4	DC24~30V	SUSOL-METASOL SUSOL COMPACT	77123460206	DC24~30V CC,UVSHCC	81,51
D5 & D7	DC48~60V,AC48V		77123460207	DC48~60V,AC48V CC,UVSHCC	81,51
D1 & D3	AC/DC 100~130V		77123460208	ADC100~130V CC,UVSHCC	81,51
D2	AC/DC 200~250V		77123460209	ADC200~250V CC,UVSHCC	81,51
D6	AC380~480V		77123460210	AC380~480V CC,UVSHCC	81,51

Açtırma Bobinleri (SHT)

Model	Bobin Çalışma Gerilimi	Beraber Kullanılan Şalterler	Sipariş Kodu	Açıklama	Liste Fiyatı(\$)
D4	DC24~30V	SUSOL-METASOL SUSOL COMPACT	77123460201	DC24~30V SHT,UVSHCC	67,66
D5 & D7	DC48~60V,AC48V		77123460202	DC48~60V,AC48V SHT,UVSHCC	67,66
D1 & D3	AC/DC 100~130V		77123460203	ADC100~130V SHT,UVSHCC	67,66
D2	AC/DC 200~250V		77123460204	ADC200~250V SHT,UVSHCC	67,66
D6	AC/DC 380~480V		77123460205	AC380~480V SHT,UVSHCC	67,66

Düşük Gerilim Bobinleri (UVT)

Model	Bobin Çalışma Gerilimi	Beraber Kullanılan Şalterler	Sipariş Kodu	Açıklama	Liste Fiyatı(\$)
U4	DC24~30V	SUSOL-METASOL SUSOL COMPACT	77123460231	DC24~30V UVT,UVSHCC	87,69
U5 & U7	DC48~60V,AC48V		77123460232	DC48~60V,AC48V UVT,UVSHCC	87,69
U1 & U3	AC/DC 100~130V		77123460233	ADC100~130V UVT,UVSHCC	87,69
U2	AC/DC 200~250V		77123460234	ADC200~250V UVT,UVSHCC	87,69
U6	AC380~480V		77123460235	AC380~480V UVT,UVSHCC	87,69

Düşük Gerilim Bobini Geciktirme Ünitesi (UDC)

Model	Bobin Çalışma Gerilimi	Beraber Kullanılan Şalterler	Sipariş Kodu	Açıklama	Liste Fiyatı(\$)
UDC	DC48~60V,AC48V	SUSOL-METASOL SUSOL COMPACT	52773460271	UVT DELAY,DC48~60V,AC48V 0,5-3 sn gecikmeli	222,95
	ADC100~130V		52773460272	UVT DELAY,ADC100~130V 0,5-3 sn gecikmeli	222,95
	ADC200~250V		52773460273	UVT DELAY,ADC200~250V 0,5-3 sn gecikmeli	222,95
	AC380~480V		52773460274	UVT DELAY,AC380~480V 0,5-3 sn gecikmeli	222,95

Yardımcı Donanımlar

ON / OFF Sayıcı (C)

Model	Tanımı	Beraber Kullanılan Şalterler	Sipariş Kodu	Açıklama	Liste Fiyatı(\$)
ON /OFF Sayıcı (C)	Sayıcı	Susol/Metasol	72313460552	ACB in toplam ON / OFF sayısını gösterir	68,22
		Susol Compact	72313471551		68,22

Kapamaya Hazır Kontakt (RCS)

Model	Tanımı	Beraber Kullanılan Şalterler	Sipariş Kodu	Açıklama	Liste Fiyatı(\$)
RCS	Kapamaya hazır kontakt	Susol/Metasol	72313460558	Şalterin kapamaya hazır olduğunu gösterir.	25,17
		Susol Compact	72313471554		25,17

Mekanik Kilitleme Modülü (MI)

Model	Tanım	Model	Beraber Kullanılan Şalterler	Sipariş Kodu	Açıklama	Liste Fiyatı(\$)
	Mekanik Kilitleme Modülü	MI	Susol/Metasol	72313460509	Mekanik Kilitleme Modülü // 2WAY,AN,AS,AH-D,F,A/S	797,21
			Susol/Metasol	72313460511	Mekanik Kilitleme Modülü // 2WAY,AN,AS,AH-E,G,A/S	797,21
			Susol/Metasol	72313460510	Mekanik Kilitleme Modülü // 3WAY,AN,AS,AH-D,F,A/S	1.386,28
			Susol/Metasol	72313460512	Mekanik Kilitleme Modülü // 3WAY,AN,AS,AH-E,G,A/S	1.386,28
			Susol Compact	56123471500	Mekanik Kilitleme Modülü // 2WAY,AN,AH,AR-C	650,57
			Susol Compact	56123471505	Mekanik Kilitleme Modülü // 2WAY,AN,AH,AR-C	1.151,35
			Susol Compact	56123460502	Mekanik Kilitleme Kablosu / WIRE-2WAY*	568,30
Susol Compact	56123460503	Mekanik Kilitleme Kablosu //,WIRE-3WAY*	1.115,05			

Yardımcı Kontakt Blokları

Model	Tanım	Kontakt	Beraber Kullanılan Şalterler	Sipariş Kodu	Açıklama	Liste Fiyatı(\$)
AC	Yardımcı Kontakt	3NO3NK	Susol/Metasol	72313461261	TOTAL ASS'Y,AUX SW,AC,3a3b,AN,AS,AH-D,F,AMP,CH	74,29
AX		3NO3NK	Susol/Metasol	72313461262	TOTAL ASS'Y,AUX SW,AX,3a3b,AN,AS,AH-D,F,AMP,CH	74,29
BC		5NO5NK	Susol/Metasol	72313461263	TOTAL ASS'Y,AUX SW,BC,5a5b,AN,AS,AH-D,F,AMP,CH	74,29
BX		5NO5NK	Susol/Metasol	72313461264	TOTAL ASS'Y,AUX SW,BX,5a5b,AN,AS,AH-D,F,AMP,CH	74,29
CC		6NO6NK	Susol/Metasol	72313461265	TOTAL ASS'Y,AUX SW,CC,6a6b,AN,AS,AH-D,F,AMP,CH	74,29
FX		4NO4NK	Susol Compact	72313471281	TOTAL ASS'Y,AUX SW,4C,AN,AH,AR-C	74,29



F16

Susol Super Solution
Compact ACB 1600A

Akıllı Enerjinin Lideri

Verimli ve kullanışlı enerji çözümleriyle
daha parlak bir geleceğin kapılarını açıyor.

Rüzgar enerjisi

Güneş enerjisi

Yeşil binalar

Yeşil eğitim kurumları

Şarj istasyonları

Yeşil konutlar

G



Gelecek nesiller için sera gazı emisyonlarını azaltmanın kilit faktörü, yenilenebilir enerji



DC Ekipmanlar

İçindekiler

- G-1 Otomatik Sigortalar Ürün Ailesi Genel Görünümü
- G-2 BK63H Serisi (B Eğrisi, 1/2/3/4 kutup, 1-63A, 10 kA, 250/500/750/1000 VDC)
- G-3 BK63H Serisi (C Eğrisi, 1/2/3/4 kutup, 1-63A, 10 kA, 250/500/750/1000 VDC)
- G-3 DC Otomatik Sigorta Yardımcı Donanımları
- G-4 DC Kompakt Tip Şalterler Ürün Ailesi Genel Görünümü
- G-5 DC 2 Kutuplu Termik Sabit - Manyetik Sabit Tip Kompakt Salterler (FTU Açtırma Ünitesi)
- G-5 DC 2 Kutuplu Termik Ayarlı - Manyetik Sabit Tip Kompakt Salterler (FMU Açtırma Ünitesi)
- G-5 DC 2 Kutuplu Termik Ayarlı - Manyetik Ayarlı Tip Kompakt Salterler (ATU Açtırma Ünitesi)
- G-6 DC 3 Kutuplu Termik Sabit - Manyetik Sabit Tip Kompakt Salterler (FTU Açtırma Ünitesi)
- G-6 DC 3 Kutuplu Termik Ayarlı - Manyetik Sabit Tip Kompakt Salterler (FMU Açtırma Ünitesi)
- G-6 DC 3 Kutuplu Termik Ayarlı - Manyetik Ayarlı Tip Kompakt Salterler (ATU Açtırma Ünitesi)
- G-7 DC 4 Kutuplu Termik Sabit - Manyetik Sabit Tip Kompakt Salterler (FTU Açtırma Ünitesi)
- G-7 DC 4 Kutuplu Termik Ayarlı - Manyetik Sabit Tip Kompakt Salterler (FMU Açtırma Ünitesi)
- G-7 DC 4 Kutuplu Termik Ayarlı - Manyetik Ayarlı Tip Kompakt Salterler (ATU Açtırma Ünitesi)
- G-8 DC Kompakt Tip Yük Ayırıcıları
- G-9 DC Kompakt Tip Şalterler & Yük Ayırıcılar İçin Yardımcı Donanımlar
- G-10 DC Kontaktörler
- G-11 DC Parafudrlar
- G-12 DC Yüksek Voltaj Röleler
- G-13 DC Açık Tip Devre Kesiciler
- G-13 DC Açık Tip Yük Ayırıcılar
- G-13 DC Açık Tip Yük Ayırıcılar - Kompakt Seri

DC Otomatik Sigortalar

Ürün Ailesi Genel Görünümü

Karakteristikler

- DC güç kaynağı için yenilenebilir, uygun
- SEMKO CB
- Maksimum çalışma gerilimi: DC1,000V
- Kutup sayısı ve akım değeri
1~63A, 1/2/3/4 kutup
- Anma gerilimi: DC250/500/750/1000V
- Anma kesme kapasitesi: 10kA
- Trip karakteristiği: B, C
- Aksesuarlar: AX, AL, SHT

Özellikler



ON / OFF
Durum göstergesi



AX, AL
Yardımcı Alarm Konağı



SHT, UVT
Açtırma Bobini (SHT)

Tip	
Kasa	
Kutup sayısı	
Anma akımı, In	
Anma işletme gerilimi, Ue DC	Standartlar IEC 60947-2, Icu
	Kutup Anma gerilimi Kesme akımı
Anma yalıtım gerilimi, Ui AC	
Anma darbe dayanım gerilimi, Uimp AC	
Trip karakteristiği	
Koruma	
Dayanıklılık ömrü (kez)	Elektriksel Mekaniksel
Koruma sınıfı	
Sıkma torku	
Montaj	
Klemens tipi	
Trip ünitesi tipi	
Ortam sıcaklığı	
Onaylar	



BK63H DC			
63AF			
1P, 2P, 3P, 4P			
1, 2, 3, 4, 6, 10, 16, 20, 25, 32, 40, 50, 63A			
1P	2P	3P	4P
250V	500V	750V	1000V
10kA	10kA	10kA	10kA
500V			
6kV			
B (5In), C (8In)			
Aşırı yük ve kısa devre			
1,500			
20,000			
IP20			
18-4 AWG (0.75 ... 25mm²) / 20 Kgf.cm			
35mm DIN Raya montaj			
Pabuç tipi			
Termik manyetik			
40°C (standart), -25~ + 55°C (Use)			
CE, SEMKO, CB			

DC Tip bağlantı şeması

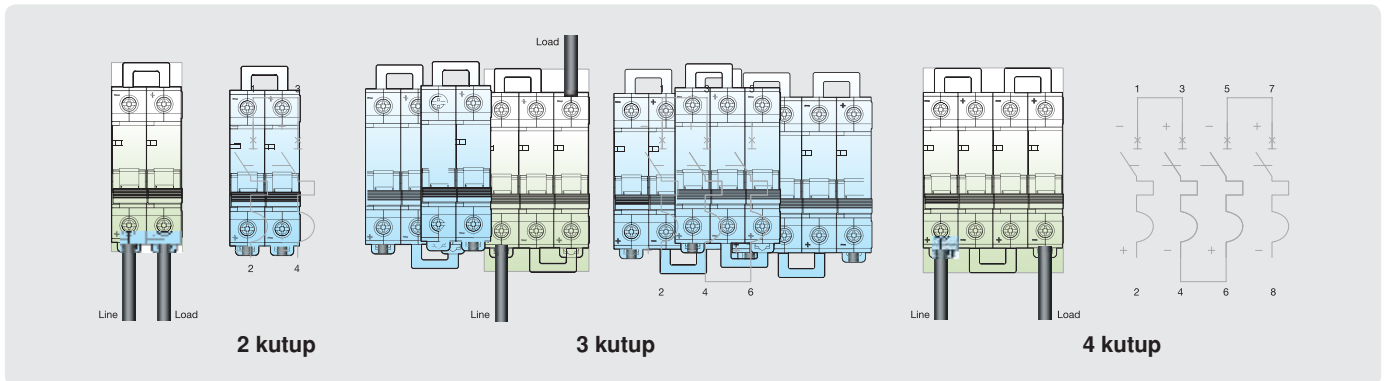

B Eğrisi, 10kA, 250/500/750/1000 VDC

BK63H 1 Kutuplu 10kA B Tipi



In (A)	Sipariş Kodu	Açıklama	Liste Fiyatı (\$)
1A	0626053300	BK63H-DC 1P B1A 10KA 250VDC EXP	29,99
2A	0626053400	BK63H-DC 1P B2A 10KA 250VDC EXP	29,99
3A	0626053500	BK63H-DC 1P B3A 10KA 250VDC EXP	29,99
4A	0626053600	BK63H-DC 1P B4A 10KA 250VDC EXP	29,99
6A	0626053700	BK63H-DC 1P B6A 10KA 250VDC EXP	29,99
10A	0626053800	BK63H-DC 1P B10A 10KA 250VDC EXP	29,99
16A	0626053900	BK63H-DC 1P B16A 10KA 250VDC EXP	29,99
20A	0626054000	BK63H-DC 1P B20A 10KA 250VDC EXP	29,99
25A	0626054100	BK63H-DC 1P B25A 10KA 250VDC EXP	29,99
32A	0626054200	BK63H-DC 1P B32A 10KA 250VDC EXP	29,99
40A	0626054300	BK63H-DC 1P B40A 10KA 250VDC EXP	29,99
50A	0626054400	BK63H-DC 1P B50A 10KA 250VDC EXP	29,99
63A	0626054500	BK63H-DC 1P B63A 10KA 250VDC EXP	29,99

BK63H 2 Kutuplu 10kA B Tipi



1A	0627059500	BK63H-DC 2P B1A 10KA 500VDC EXP	61,48
2A	0627059600	BK63H-DC 2P B2A 10KA 500VDC EXP	61,48
3A	0627059700	BK63H-DC 2P B3A 10KA 500VDC EXP	61,48
4A	0627059800	BK63H-DC 2P B4A 10KA 500VDC EXP	61,48
6A	0627059900	BK63H-DC 2P B6A 10KA 500VDC EXP	61,48
10A	0627060000	BK63H-DC 2P B10A 10KA 500VDC EXP	61,48
16A	0627060100	BK63H-DC 2P B16A 10KA 500VDC EXP	61,48
20A	0627060200	BK63H-DC 2P B20A 10KA 500VDC EXP	61,48
25A	0627060300	BK63H-DC 2P B25A 10KA 500VDC EXP	61,48
32A	0627060400	BK63H-DC 2P B32A 10KA 500VDC EXP	61,48
40A	0627060500	BK63H-DC 2P B40A 10KA 500VDC EXP	61,48
50A	0627060600	BK63H-DC 2P B50A 10KA 500VDC EXP	61,48
63A	0627060700	BK63H-DC 2P B63A 10KA 500VDC EXP	61,48

BK63H 3 Kutuplu 10kA B Tipi



1A	0628049700	BK63H-DC 3P B1A 10KA 750VDC EXP	92,95
2A	0628049800	BK63H-DC 3P B2A 10KA 750VDC EXP	92,95
3A	0628049900	BK63H-DC 3P B3A 10KA 750VDC EXP	92,95
4A	0628050000	BK63H-DC 3P B4A 10KA 750VDC EXP	92,95
6A	0628050100	BK63H-DC 3P B6A 10KA 750VDC EXP	92,95
10A	0628050200	BK63H-DC 3P B10A 10KA 750VDC EXP	92,95
16A	0628050300	BK63H-DC 3P B16A 10KA 750VDC EXP	92,95
20A	0628050400	BK63H-DC 3P B20A 10KA 750VDC EXP	92,95
25A	0628050500	BK63H-DC 3P B25A 10KA 750VDC EXP	92,95
32A	0628050600	BK63H-DC 3P B32A 10KA 750VDC EXP	92,95
40A	0628050700	BK63H-DC 3P B40A 10KA 750VDC EXP	92,95
50A	0628050800	BK63H-DC 3P B50A 10KA 750VDC EXP	92,95
63A	0628050900	BK63H-DC 3P B63A 10KA 750VDC EXP	92,95

BK63H 4 Kutuplu 10kA B Tipi



1A	0629048600	BK63H-DC 4P B1A 10KA 1000VDC EXP	125,93
2A	0629048700	BK63H-DC 4P B2A 10KA 1000VDC EXP	125,93
3A	0629048800	BK63H-DC 4P B3A 10KA 1000VDC EXP	125,93
4A	0629048900	BK63H-DC 4P B4A 10KA 1000VDC EXP	125,93
6A	0629049000	BK63H-DC 4P B6A 10KA 1000VDC EXP	125,93
10A	0629049100	BK63H-DC 4P B10A 10KA 1000VDC EXP	125,93
16A	0629049200	BK63H-DC 4P B16A 10KA 1000VDC EXP	125,93
20A	0629049300	BK63H-DC 4P B20A 10KA 1000VDC EXP	125,93
25A	0629049400	BK63H-DC 4P B25A 10KA 1000VDC EXP	125,93
32A	0629049500	BK63H-DC 4P B32A 10KA 1000VDC EXP	125,93
40A	0629049600	BK63H-DC 4P B40A 10KA 1000VDC EXP	125,93
50A	0629049700	BK63H-DC 4P B50A 10KA 1000VDC EXP	125,93
63A	0629049800	BK63H-DC 4P B63A 10KA 1000VDC EXP	125,93

DC Otomatik Sigortalar

C Eğrisi, 10kA,250/500/750/1000 VDC

BK63H 1 Kutuplu 10kA C Tipi



In (A)	Sipariş Kodu	Açıklama	Liste Fiyatı (\$)
1A	0626054600	BK63H-DC 1P C1A 10KA 250VDC EXP	29,99
2A	0626054700	BK63H-DC 1P C2A 10KA 250VDC EXP	29,99
3A	0626054800	BK63H-DC 1P C3A 10KA 250VDC EXP	29,99
4A	0626054900	BK63H-DC 1P C4A 10KA 250VDC EXP	29,99
6A	0626055000	BK63H-DC 1P C6A 10KA 250VDC EXP	29,99
10A	0626055100	BK63H-DC 1P C10A 10KA 250VDC EXP	29,99
16A	0626055200	BK63H-DC 1P C16A 10KA 250VDC EXP	29,99
20A	0626055300	BK63H-DC 1P C20A 10KA 250VDC EXP	29,99
25A	0626055400	BK63H-DC 1P C25A 10KA 250VDC EXP	29,99
32A	0626055500	BK63H-DC 1P C32A 10KA 250VDC EXP	29,99
40A	0626055600	BK63H-DC 1P C40A 10KA 250VDC EXP	29,99
50A	0626055700	BK63H-DC 1P C50A 10KA 250VDC EXP	29,99
63A	0626055800	BK63H-DC 1P C63A 10KA 250VDC EXP	29,99

BK63H 2 Kutuplu 10kA C Tipi



1A	0627060800	BK63H-DC 2P C1A 10KA 500VDC EXP	61,48
2A	0627060900	BK63H-DC 2P C2A 10KA 500VDC EXP	61,48
3A	0627061000	BK63H-DC 2P C3A 10KA 500VDC EXP	61,48
4A	0627061100	BK63H-DC 2P C4A 10KA 500VDC EXP	61,48
6A	0627061200	BK63H-DC 2P C6A 10KA 500VDC EXP	61,48
10A	0627061300	BK63H-DC 2P C10A 10KA 500VDC EXP	61,48
16A	0627061400	BK63H-DC 2P C16A 10KA 500VDC EXP	61,48
20A	0627061500	BK63H-DC 2P C20A 10KA 500VDC EXP	61,48
25A	0627061600	BK63H-DC 2P C25A 10KA 500VDC EXP	61,48
32A	0627061700	BK63H-DC 2P C32A 10KA 500VDC EXP	61,48
40A	0627061800	BK63H-DC 2P C40A 10KA 500VDC EXP	61,48
50A	0627061900	BK63H-DC 2P C50A 10KA 500VDC EXP	61,48
63A	0627062000	BK63H-DC 2P C63A 10KA 500VDC EXP	61,48

BK63H 3 Kutuplu 10kA C Tipi



1A	0628051000	BK63H-DC 3P C1A 10KA 750VDC EXP	92,95
2A	0628051100	BK63H-DC 3P C2A 10KA 750VDC EXP	92,95
3A	0628051200	BK63H-DC 3P C3A 10KA 750VDC EXP	92,95
4A	0628051300	BK63H-DC 3P C4A 10KA 750VDC EXP	92,95
6A	0628051400	BK63H-DC 3P C6A 10KA 750VDC EXP	92,95
10A	0628051500	BK63H-DC 3P C10A 10KA 750VDC EXP	92,95
16A	0628051600	BK63H-DC 3P C16A 10KA 750VDC EXP	92,95
20A	0628051700	BK63H-DC 3P C20A 10KA 750VDC EXP	92,95
25A	0628051800	BK63H-DC 3P C25A 10KA 750VDC EXP	92,95
32A	0628051900	BK63H-DC 3P C32A 10KA 750VDC EXP	92,95
40A	0628052000	BK63H-DC 3P C40A 10KA 750VDC EXP	92,95
50A	0628052100	BK63H-DC 3P C50A 10KA 750VDC EXP	92,95
63A	0628052200	BK63H-DC 3P C63A 10KA 750VDC EXP	92,95

BK63H 4 Kutuplu 10kA C Tipi



1A	0629049900	BK63H-DC 4P C1A 10KA 1000VDC EXP	125,93
2A	0629050000	BK63H-DC 4P C2A 10KA 1000VDC EXP	125,93
3A	0629050100	BK63H-DC 4P C3A 10KA 1000VDC EXP	125,93
4A	0629050200	BK63H-DC 4P C4A 10KA 1000VDC EXP	125,93
6A	0629050300	BK63H-DC 4P C6A 10KA 1000VDC EXP	125,93
10A	0629050400	BK63H-DC 4P C10A 10KA 1000VDC EXP	125,93
16A	0629050500	BK63H-DC 4P C16A 10KA 1000VDC EXP	125,93
20A	0629050600	BK63H-DC 4P C20A 10KA 1000VDC EXP	125,93
25A	0629050700	BK63H-DC 4P C25A 10KA 1000VDC EXP	125,93
32A	0629050800	BK63H-DC 4P C32A 10KA 1000VDC EXP	125,93
40A	0629050900	BK63H-DC 4P C40A 10KA 1000VDC EXP	125,93
50A	0629051000	BK63H-DC 4P C50A 10KA 1000VDC EXP	125,93
63A	0629051100	BK63H-DC 4P C63A 10KA 1000VDC EXP	125,93

G3

DC Otomatik Sigorta Yardımcı Donanımlar

Model	Sipariş Kodu	Açıklama	Liste Fiyatı (\$)
AX-H	06410073	Yardımcı kontak AX-H 6A for BK63H	13,30
AL-H	06410074	Alarm kontağı AL-H 6A BK63H	17,12
SHT-H	06410075	Açtırma bobini SHT-H AC110V~380V/DC60V~220V BK63H	27,68
SHT-H	06410097	Açtırma bobini SHT-H DC24~220V BK63H	27,68



AX-H

AL-H

SHT-H

Ürün Ailesi Genel Görünüm

- Susol kompakt şalterler, Fotovoltaik, UPS ve Veri Merkezi gibi DC uygulamalar için uygundur.
- VDE tarafından test edilen DC kısa devre testi
- 1000 VDC'ye kadar daha yüksek nominal voltaj aralığı
- Anma Akımı : 16A~800A
- Kutup Sayısı: 2/3/4 Kutup



Özellikler

Model		TD100	TD160	TS100	TS160	TS250	TS400	TS630	TS800
Kasa (AF)		100	160	100	160	250	400	630	800
Anma akımı In (A)		16, 20, 25, 32, 40, 50, 63, 80, 100	100, 125, 160	40, 50, 63, 80, 100	100, 125, 160	125, 160, 200, 250	300, 400	500, 550	700 ^{Not 5)} , 800
Kutup sayısı (Kutup)		2, 3, 4	2, 3, 4	2, 3, 4	2, 3, 4	2, 3, 4	2, 3, 4	2, 3, 4	2, 3, 4
Anma işletme gerilimi, Ue (Vdc)	2P	500	500	500	500	500	500	500	500
	3P	750	750	750	750	750	750	750	750
	4P	1000	1000	1000	1000	1000	1000	1000	1000
Anma yalıtım gerilimi, Ui (V)	2P	800	800	800	800	800	800	800	800
	3P	800	800	800	800	800	800	800	800
	4P	1000	1000	1000	1000	1000	1000	1000	1000
Anma darbeye dayanma gerilimi (kV)		8	8	8	8	8	8	8	8
Anma kısa devre kesme kapasitesi Icu (kA)	Tip	H	H	H	H	H	H	H	H
	500VDC (2P)	40	40	40	40	40	40	40	40
	750VDC (3P)	40	40	40	40	40	40	40	40
	1000VDC (4P)	40	40	40	40	40	40	40	40
Anma işletme kesme kapasitesi Ics [%Icu]		100%	100%	100%	100%	100%	100%	100%	100%
Trip ünitesi modeli ^{Not 4)}	FTU	●	●	●	●	●	●	●	●
	FMU	●	●	●	●	●	●	●	●
	ATU	-	-	-	●	●	●	●	●

G4

DC Örnek devre diagramı

Not:

1. TD100/TD160 aynı konstrüksiyon çerçevesidir.
2. TS100/TS160/TS250 aynı konstrüksiyon çerçevesidir.
3. TS400/TS630 aynı konstrüksiyon çerçevesidir.
4. Trip ünitesi fonksiyonununun 3 tipi vardır (FTU/FMU/ATU)
 - FTU : Sabit termal, sabit manyetik ünite
 - FMU : Ayarlanabilir termal, sabit manyetik ünite
 - ATU : Ayarlanabilir termal, ayarlanabilir manyetik ünite (TS160 100A ATU için geçerli değildir)
5. 700A yalnızca TS800FTU için kullanılabilir
6. 4Pole tipi MCCB, 4P4T'dir.

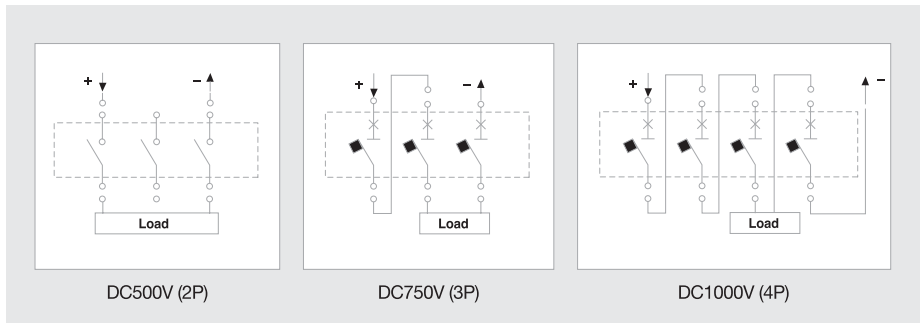

1500 VDC'ye kadar olan ürünlerimiz için yetkili satış kanallarımız ile temasa geçebilirsiniz.

DC Kompakt Tip Şalterler

DC 2 Kutuplu Termik Sabit - Manyetik Sabit Tip Kompakt Şalterler (FTU Açırma Ünitesi)



Model	Anma Akımı (A)	Termik Ayar akımı (A)	Manyetik Ayar akımı (A)	Kesme Kapasitesi Icu (kA)	Sipariş Kodu	Açıklama	Liste Fiyatı (\$)
TD100H	16	Sabit	Sabit (10In)	40kA	101042400	TD100H FTU100 16A 2P DC	218,47
	20				101042500	TD100H FTU100 20A 2P DC	218,47
	25				101042600	TD100H FTU100 25A 2P DC	218,47
	32				101042700	TD100H FTU100 32A 2P DC	218,47
	40				101042800	TD100H FTU100 40A 2P DC	218,47
	50				101042900	TD100H FTU100 50A 2P DC	218,47
	63				101043000	TD100H FTU100 63A 2P DC	218,47
	80				101043100	TD100H FTU100 80A 2P DC	218,47
	100				101043200	TD100H FTU100 100A 2P DC	218,47
	TD160H				125	Sabit	Sabit (10In)
160		101044300	TD160H FTU160 160A 2P DC	233,13			
TS250H	200	Sabit	Sabit (10In)	40kA	104050800	TS160H FTU160 125A 2P DC	310,41
	250				104050900	TS160H FTU160 160A 2P DC	310,41
TS400H	300	Sabit	Sabit (10In)	40kA	107030000	TS400H FTU400 300A 2P DC	698,78
	400				107030100	TS400H FTU400 400A 2P DC	698,78
TS630H	500	Sabit	Sabit (10In)	40kA	107030600	TS630H FTU630 500A 2P DC	837,38
	550				107030700	TS630H FTU630 550A 2P DC	837,38
TS800H	700	Sabit	Sabit (10In)	40kA	110003000	TS800H FTU800 700A 2P DC	1.156,44
	800				110003100	TS800H FTU800 800A 2P DC	1.156,44

DC 2 Kutuplu Termik Ayarlı - Manyetik Sabit Tip Kompakt Şalterler (FMU Açırma Ünitesi)



Model	Anma Akımı (A)	Termik Ayar akımı (A)	Manyetik Ayar akımı (A)	Kesme Kapasitesi Icu (kA)	Sipariş Kodu	Açıklama	Liste Fiyatı (\$)
TD100H	16	13-16	Sabit (10In)	40kA	101044400	TD100H FMU100 16A 2P DC	230,20
	20	16-20			101044500	TD100H FMU100 20A 2P DC	230,20
	25	20-25			101044600	TD100H FMU100 25A 2P DC	230,20
	32	25-32			101044700	TD100H FMU100 32A 2P DC	230,20
	40	32-40			101044800	TD100H FMU100 40A 2P DC	230,20
	50	40-50			101044900	TD100H FMU100 50A 2P DC	230,20
	63	50-63			101045000	TD100H FMU100 63A 2P DC	230,20
	80	63-80			101045100	TD100H FMU100 80A 2P DC	230,20
	100	80-100			101045200	TD100H FMU100 100A 2P DC	230,20
	TD160H	125			100-125	Sabit (10In)	40kA
160		128-160	101045500	TD160H FMU160 160A 2P DC	233,13		
TS250H	200	160-200	Sabit (10In)	40kA	104051200	TS250H FMU250 200A 2P DC	310,41
	250	200-250			104051300	TS250H FMU250 250A 2P DC	310,41
TS400H	300	250-300	Sabit (10In)	40kA	107030200	TS400H FMU400 300A 2P DC	760,86
	400	300-400			107030300	TS400H FMU400 400A 2P DC	760,86
TS630H	500	400-500	Sabit (10In)	40kA	107030800	TS630H FMU630 500A 2P DC	837,38
	550	500-550			107030900	TS630H FMU630 550A 2P DC	837,38
TS800H	800	550-800	Sabit (10In)	40kA	110003300	TS800H FMU800 800A 2P DC	1.157,89

DC 2 Kutuplu Termik Ayarlı - Manyetik Ayarlı Tip Kompakt Şalterler (ATU Açırma Ünitesi)



Model	Anma Akımı (A)	Termik Ayar akımı (A)	Manyetik Ayar akımı (A)	Kesme Kapasitesi Icu (kA)	Sipariş Kodu	Açıklama	Liste Fiyatı (\$)
TS160H	125	100-125	Ayarlı (5-10In)	40kA	104050400	TS160H ATU160 125A 2P DC	416,42
	160	128-160			104050500	TS160H ATU160 160A 2P DC	416,42
TS250H	200	100-125	Ayarlı (5-10In)	40kA	104051400	TS250H ATU250 200A 2P DC	311,85
	250	128-160			104051500	TS250H ATU250 250A 2P DC	311,85
TS400H	300	250-300	Ayarlı (5-10In)	40kA	107030400	TS400H ATU400 300A 2P DC	760,86
	400	300-400			107030500	TS400H ATU400 400A 2P DC	760,86
TS630H	500	400-500	Ayarlı (5-10In)	40kA	107031000	TS630H ATU630 500A 2P DC	916,78
	550	500-550			107031100	TS630H ATU630 550A 2P DC	916,78
TS800H	800	550-800	Ayarlı (5-10In)	40kA	110003500	TS800H ATU800 800A 2P DC	1.157,89

G5

DC 3 Kutuplu Termik Sabit - Manyetik Sabit Tip Kompakt Şalterler (FTU Açırma Ünitesi)

Model	Anma Akımı (A)	Termik Ayar akımı (A)	Manyetik Ayar akımı (A)	Kesme Kapasitesi Icu (kA)	Sipariş Kodu	Açıklama	Liste Fiyatı (\$)
TD100H	16	Sabit	Sabit (10In)	40kA	102057100	TD100H FTU100 16A 3P DC	234,60
	20				102057200	TD100H FTU100 20A 3P DC	234,60
	25				102057300	TD100H FTU100 25A 3P DC	234,60
	32				102057400	TD100H FTU100 32A 3P DC	234,60
	40				102057500	TD100H FTU100 40A 3P DC	234,60
	50				102057600	TD100H FTU100 50A 3P DC	234,60
	63				102057700	TD100H FTU100 63A 3P DC	234,60
	80				102057800	TD100H FTU100 80A 3P DC	234,60
	100				102057900	TD100H FTU100 100A 3P DC	234,60
	TD160H				125	Sabit	Sabit (10In)
160		102058200	TD160H FTU160 160A 3P DC	258,06			
TS250H	200	Sabit	Sabit (10In)	40kA	105102800	TS160H FTU160 125A 3P DC	345,06
	250				105102900	TS160H FTU160 160A 3P DC	345,06
TS400H	300	Sabit	Sabit (10In)	40kA	108090000	TS400H FTU400 300A 3P DC	724,76
	400				108090100	TS400H FTU400 400A 3P DC	724,76
TS630H	500	Sabit	Sabit (10In)	40kA	108090600	TS630H FTU630 500A 3P DC	867,69
	550				108090700	TS630H FTU630 550A 3P DC	867,69
TS800H	700	Sabit	Sabit (10In)	40kA	111018800	TS800H FTU800 700A 3P DC	1.328,25
	800				111018900	TS800H FTU800 800A 3P DC	1.328,25



DC 3 Kutuplu Termik Ayarlı - Manyetik Sabit Tip Kompakt Şalterler (FMU Açırma Ünitesi)

Model	Anma Akımı (A)	Termik Ayar akımı (A)	Manyetik Ayar akımı (A)	Kesme Kapasitesi Icu (kA)	Sipariş Kodu	Açıklama	Liste Fiyatı (\$)
TD100H	16	13-16	Sabit (10In)	40kA	102058300	TD100H FMU100 16A 3P DC	258,06
	20	16-20			102058400	TD100H FMU100 20A 3P DC	258,06
	25	20-25			102058500	TD100H FMU100 25A 3P DC	258,06
	32	25-32			102058600	TD100H FMU100 32A 3P DC	258,06
	40	32-40			102058700	TD100H FMU100 40A 3P DC	258,06
	50	40-50			102058800	TD100H FMU100 50A 3P DC	258,06
	63	50-63			102058900	TD100H FMU100 63A 3P DC	258,06
	80	63-80			102059000	TD100H FMU100 80A 3P DC	258,06
	100	80-100			102059100	TD100H FMU100 100A 2P DC	258,06
	TD160H	125			100-125	Sabit (10In)	40kA
160		128-160	102060200	TD160H FMU160 160A 3P DC	259,53		
TS250H	200	160-200	Sabit (10In)	40kA	105103900	TS250H FMU250 200A 3P DC	345,06
	250	200-250			105104000	TS250H FMU250 250A 3P DC	345,06
TS400H	300	250-300	Sabit (10In)	40kA	108090200	TS400H FMU400 300A 3P DC	799,84
	400	300-400			108090300	TS400H FMU400 400A 3P DC	799,84
TS630H	500	400-500	Sabit (10In)	40kA	108090800	TS630H FMU630 500A 3P DC	964,43
	550	500-550			108090900	TS630H FMU630 550A 3P DC	964,43
TS800H	800	550-800	Sabit (10In)	40kA	111019100	TS800H FMU800 800A 3P DC	1.326,81



G6

DC 3 Kutuplu Termik Ayarlı - Manyetik Ayarlı Kompakt Tip Şalterler (ATU Açırma Ünitesi)

Model	Anma Akımı (A)	Termik Ayar akımı (A)	Manyetik Ayar akımı (A)	Kesme Kapasitesi Icu (kA)	Sipariş Kodu	Açıklama	Liste Fiyatı (\$)
TS160H	125	100-125	Ayarlı (5-10In)	40kA	105101800	TS160H ATU160 125A 3P DC	310,85
	160	128-160			105101700	TS160H ATU160 160A 3P DC	310,85
TS250H	200	160-200	Ayarlı (5-10In)	40kA	105104100	TS250H ATU250 200A 3P DC	339,28
	250	200-250			105104200	TS250H ATU250 250A 3P DC	339,28
TS400H	300	250-300	Ayarlı (5-10In)	40kA	108090400	TS400H ATU400 300A 3P DC	799,84
	400	300-400			108090500	TS400H ATU400 400A 3P DC	799,84
TS630H	500	400-500	Ayarlı (5-10In)	40kA	108091000	TS630H ATU630 500A 3P DC	964,43
	550	500-550			108091100	TS630H ATU630 550A 3P DC	964,43
TS800H	800	550-800	Ayarlı (5-10In)	40kA	111019300	TS800H ATU800 800A 3P DC	1.326,81



DC Kompakt Tip Şalterler

DC 4 Kutuplu Termik Sabit - Manyetik Sabit Kompakt Tip Şalterler (FTU Açırma Ünitesi)

Model	Anma Akımı (A)	Termik Ayar akımı (A)	Manyetik Ayar akımı (A)	Kesme Kapasitesi Icu (kA)	Sipariş Kodu	Açıklama	Liste Fiyatı (\$)
TD100H	16	Sabit	Sabit (10In)	40kA	103083200	TD100H FTU100 16A 4P4D L DC	302,05
	20	Sabit			103083300	TD100H FTU100 20A 4P4D L DC	302,05
	25	Sabit			103083400	TD100H FTU100 25A 4P4D L DC	302,05
	32	Sabit			103083500	TD100H FTU100 32A 4P4D L DC	302,05
	40	Sabit			103083600	TD100H FTU100 40A 4P4D L DC	302,05
	50	Sabit			103083700	TD100H FTU100 50A 4P4D L DC	302,05
	63	Sabit			103083800	TD100H FTU100 63A 4P4D L DC	302,05
	80	Sabit			103083900	TD100H FTU100 80A 4P4D L DC	302,05
	100	Sabit			103084000	TD100H FTU100 100A 4P4D L DC	302,05
TD160H	125	Sabit	Sabit (10In)	40kA	103084200	TS100H FTU100 63A 4P4D L DC	328,44
	160	Sabit			103084300	TS100H FTU100 80A 4P4D L DC	328,44
TS250H	200	Sabit	Sabit (10In)	40kA	106175800	TS250H FTU250 200A 4P4D L DC	466,33
	250	Sabit			106175900	TS250H FTU250 250A 4P4D L DC	466,33
TS400H	300	Sabit	Sabit (10In)	40kA	109141900	TS400H FTU400 300A 4P4D L DC	934,11
	400	Sabit			109142000	TS400H FTU400 400A 4P4D L DC	934,11
TS630H	500	Sabit	Sabit (10In)	40kA	109143100	TS630H FTU630 500A 4P4D L DC	1.118,91
	550	Sabit			109143200	TS630H FTU630 550A 4P4D L DC	1.118,91
TS800H	700	Sabit	Sabit (10In)	40kA	112037000	TS800H FTU800 700A 4P4D L DC	1.745,49
	800	Sabit			112037100	TS800H FTU800 800A 4P4D L DC	1.745,49



DC 4 Kutuplu Termik Ayarlı - Manyetik Sabit Kompakt Tip Şalterler (FMU Açırma Ünitesi)

Model	Anma Akımı (A)	Termik Ayar akımı (A)	Manyetik Ayar akımı (A)	Kesme Kapasitesi Icu (kA)	Sipariş Kodu	Açıklama	Liste Fiyatı (\$)
TD100H	16	13-16	Sabit (10In)	40kA	103084400	TD100H FMU100 16A 4P4D L DC	328,44
	20	16-20			103084500	TD100H FMU100 20A 4P4D L DC	328,44
	25	20-25			103084600	TD100H FMU100 25A 4P4D L DC	328,44
	32	25-32			103084700	TD100H FMU100 32A 4P4D L DC	328,44
	40	32-40			103084800	TD100H FMU100 40A 4P4D L DC	328,44
	50	40-50			103084900	TD100H FMU100 50A 4P4D L DC	328,44
	63	50-63			103085000	TD100H FMU100 63A 4P4D L DC	328,44
	80	63-80			103085100	TD100H FMU100 80A 4P4D L DC	328,44
	100	80-100			103085200	TD100H FMU100 100A 4P4D L DC	328,44
TD160H	125	100-125	Sabit (10In)	40kA	103085400	TD160H FMU160 125A 4P4D L DC	328,44
	160	128-160			103085500	TD160H FMU160 160A 4P4D L DC	328,44
TS250H	200	160-200	Sabit (10In)	40kA	106176200	TS250H FMU250 200A 4P4D L DC	464,89
	250	200-250			106176300	TS250H FMU250 250A 4P4D L DC	464,89
	250	200-250			106176700	TS250H FMU250 250A 4P4D R DC	464,89
TS400H	300	250-300	Sabit (10In)	40kA	109142100	TS400H FMU400 300A 4P4D L DC	1.036,61
	400	300-400			109142200	TS400H FMU400 400A 4P4D L DC	1.036,61
TS630H	500	400-500	Sabit (10In)	40kA	109143300	TS630H FMU630 500A 4P4D L DC	1.234,41
	550	500-550			109143400	TS630H FMU630 550A 4P4D L DC	1.234,41
	550	500-550			109143800	TS630H FMU630 550A 4P4D R DC	1.234,41
TS800H	800	550-800	Sabit (10In)	40kA	112037300	TS800H FMU800 800A 4P4D L DC	1.742,61
	800	550-800			112037900	TS800H FMU800 800A 4P4D R DC	1.742,61



G7

DC 4 Kutuplu Termik Ayarlı - Manyetik Ayarlı Kompakt Tip Şalterler (ATU Açırma Ünitesi)

Model	Anma Akımı (A)	Termik Ayar akımı (A)	Manyetik Ayar akımı (A)	Kesme Kapasitesi Icu (kA)	Sipariş Kodu	Açıklama	Liste Fiyatı (\$)
TS160H	125	100-125	Ayarlı (5-10In)	40kA	106174600	TS160H ATU160 125A 4P4D L DC	417,88
	160	128-160			106174700	TS160H ATU160 160A 4P4D L DC	417,88
TS250H	200	160-200			106176400	TS250H ATU250 200A 4P4D L DC	466,33
	250	200-250			106176500	TS250H ATU250 250A 4P4D L DC	466,33
TS400H	300	250-300			109142300	TS400H ATU400 300A 4P4D L DC	1.036,61
	400	300-400			109142400	TS400H ATU400 400A 4P4D L DC	1.036,61
	400	300-400			109143000	TS400H ATU400 400A 4P4D R DC	1.036,61
TS630H	500	400-500			109143500	TS630H ATU630 500A 4P4D L DC	1.248,84
	550	500-550			109143600	TS630H ATU630 550A 4P4D L DC	1.248,84
TS800H	800	550-800			112037500	TS800H ATU800 800A 4P4D L DC	1.742,61



Karakteristikler

- 4 Kutup : DC1150V/AC690V
- 3 Kutup : DC900V/AC690V
- 1000/1250/1600A DC
- Uimp = 8kV
- IEC60947-3

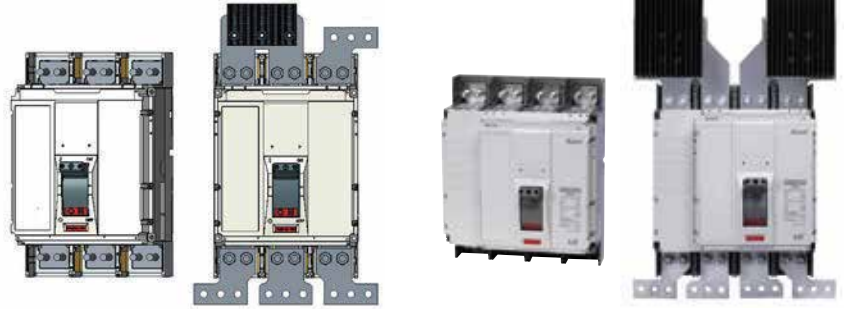

(TS1250NA 3P)

(TS1600NA 4P)

Özellikler

Tip		
Kasa		[AF]
Konvansiyonel termik akım, Ith		[A]
Anma çalışma akımı, Ie		[A]
Kutup sayısı		[P]
Nominal çalışma gerilimi, Ue	DC/AC	3p [V]
	DC/AC	4p [V]
Nominal yalıtım gerilimi, Ui	DC	[V]
	AC	[V]
Nominal darbe dayanım gerilimi, Uimp		[kV]
Anma kısa devre yapma kapasite, Icm	DC	[kA peak]
	AC	[kA peak]
Nominal kısa devre yapma kapasitesi, Icw	1sec	[kA rms]
Kullanım kategorisi		
İzolasyon		
Trip ünitesi	Ayırıcı ünite	DSU
Bağlantı	Sabit	Ön bağlantı
		Arka bağlantı
Mekanik ömür		[Operasyon]
Elektriksel ömür	@ V DC	[Operasyon]
	@ 690V AC	[Operasyon]
Aksesuarsız ölçüler, GxYxD (Önden bağlantı)	3p	[mm]
	4p	[mm]
Aksesuarsız ağırlık (Ön bağlantı)	3p	[kg]
	4p	[kg]
Referans alınan standartlar		

	TS1000NA	TS1250NA	TS1600NA
Kasa	1000	1250	1600
Konvansiyonel termik akım, Ith	1000	1250	1600
Anma çalışma akımı, Ie	1000	1250	1600
Kutup sayısı	3/4	3/4	3/4
Nominal çalışma gerilimi, Ue	900/690	900/690	900/690
	1150/690	1150/690	1150/690
Nominal yalıtım gerilimi, Ui	1150	1150	1150
	1000	1000	1000
Nominal darbe dayanım gerilimi, Uimp	8	8	8
Anma kısa devre yapma kapasite, Icm	25	25	25
	52.5	52.5	52.5
Nominal kısa devre yapma kapasitesi, Icw	25	25	25
Kullanım kategorisi	DC22B/AC23B	DC22B/AC23B	DC22B/AC23B
İzolasyon	●	●	●
Trip ünitesi	●	●	●
Bağlantı	●	●	●
Mekanik ömür	10000	10000	10000
Elektriksel ömür	500	500	500
	2000	2000	2000
Aksesuarsız ölçüler, GxYxD (Önden bağlantı)	210x327x152.5	210x327x152.5	210x327x152.5
	280x327x152.5	280x327x152.5	280x327x152.5
Aksesuarsız ağırlık (Ön bağlantı)	12	12	12
	17.8	17.8	17.8
Referans alınan standartlar	IEC60947-3	IEC60947-3	IEC60947-3

G8

DC Kompakt Tip Yük Ayırıcıları

Model	Anma Akımı (A)	Termik Ayar akımı (A)	Manyetik Ayar akımı (A)	Kesme Kapasitesi Icu (kA)	Sipariş Kodu	Açıklama	Liste Fiyatı (\$)
TS1000NA	1000	-	-	-	0171025700	TS1000NA 1000A 3P	1.407,61
	1000	-	-	-	0175051300	TS1000NA 1000A 4P L	1.800,21
TS1250NA	1250	-	-	-	0172012900	TS1000NA 1250A 3P	1.536,76
	1250	-	-	-	0176025700	TS1000NA 1250A 4P L	2.000,58
TS1600NA	1600	-	-	-	0173012900	TS1000NA 1600A 3P	1.826,65
	1600	-	-	-	0177025700	TS1000NA 1600A 4P L	2.451,43

DC Kompakt Tip Şalterler ve Yük Ayırıcılar

Yardımcı Donanımlar



Yardımcı Donanımlar

* Ürün ve fiyat bilgisi için satış ofislerimizle temasa geçebilirsiniz.

Bağlantı Kapağı



TD160



TS250



TS630



TS800

Busbar



TD160



TS250



TS630



TS800

Soğutucu



TD160



TS250



TS630



TS800

Karakteristikler

Ürün uygulaması ve işlevleri

- DC devresi için normalde açık iki ana kontak
- Ön plakada belirtilen pozitif ve negatif kutuplar
- Etkili ark söndürme için monte edilmiş sonsuz mıknatıs
- DIN rayına veya vidaya monte edilebilir
- Standart olarak yerleşik 2NA+2NK Yardımcı kontaklar
- AC/DC kontrol voltajı
- CE, UL Sertifikalı



Seçim kriterleri

Model	DC-2~5 ratings			DC-1	Sürekli akım, Ith	Yardımcı kontak
	125V	250V	500V	1000V		
MD-30a	3.7kW 40A	5.5kW 30A	7.5kW 60A	10A	60A	2a(NO)+2b(NC)
MD-60a	7.5kW 80A	11kW 60A	15kW 40A	25A	100A	2a(NO)+2b(NC)
MD-100a	11kW 120A	18.5kW 100A	22kW 60A	35A	135A	2a(NO)+2b(NC)

Yardımcı kontaktların akım değerleri

UA-1	AC15						DC13				
	120V	240V	380V	480V	500V	600V	125V	250V	400V	500V	600V
Anma akımı	6A	3A	1.9A	1.5A	1.4A	1.2A	1.1A	0.55A	0.31A	0.27A	0.2A
Sürekli akım, Ith	16A										

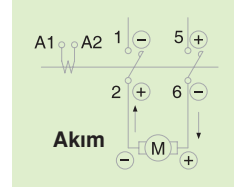

Bobin voltajları

AC	50/60Hz	24, 48, 100, 110, 120, 200, 220, 230, 240, 380, 400, 415, 440, 500, 550V
DC	DC	12, 20, 24, 48, 60, 80, 100, 110, 125, 200, 220, 250V

G10

DC Kontaktörler

Model	Termik Akımı (A)	Yardımcı Kontak	Sipariş Kodu	Açıklama	Liste Fiyatı (\$)
MD-30	30A	2NA + 2NK	1393001800	MD-30a DC24V SCREW 2a2b	150,08
			1393001900	MD-30a DC48V SCREW 2a2b	150,08
			1393002300	MD-30a DC110V SCREW 2a2b	150,08
			1393002600	MD-30a DC220V SCREW 2a2b	150,08
MD-60	60A	2NA + 2NK	1394001800	MD-60a DC24V SCREW 2a2b	214,19
			1394001900	MD-60a DC48V SCREW 2a2b	214,19
			1394002300	MD-60a DC110V SCREW 2a2b	214,19
			1394002600	MD-60a DC220V SCREW 2a2b	214,19
MD-100	100A	2NA + 2NK	1395001800	MD-100a DC24V SCREW 2a2b	242,41
			1395001900	MD-100a DC48V SCREW 2a2b	242,41
			1395002300	MD-100a DC110V SCREW 2a2b	242,41
			1395002600	MD-100a DC220V SCREW 2a2b	247,15

BK Serisi (DC/DIN tip)

Karakteristikler

- DC sistem aşırı gerilim koruması
- Nominal: ~DC 1500V
- Kutup: 2P, 3P
- Derecelendirme: Class II
- Durum göstergesi
- Normal: yeşil
- Arıza: siyah



Özellikler

Tip	DC Tip				
	BK20S-DC110	BK20S-DC600	BK20S-DC1000	BK20S-DC1500	
Kutup sayısı [P]	2P		3P		
Anma (nominal) voltajları U_n [V]	DC110	DC600	DC1000	DC1500	
Maksimum sürekli çalışma voltajı U_c [V]	DC220	DC700	DC1200	DC1500	
Voltaj koruma seviyesi U_p [kV]	≤ 1.0	≤ 2.5	≤ 3.9	≤ 4.5	
Nominal deşarj akımı I_n [kA]	20	20	20	20	
Maksimum deşarj akımı I_{max} [kA]	40	40	40	40	
Darbe akımı I_{imp} [kA]	-	-	-	-	
Dereceler Test sınıfı	Class II				
Reaksiyon süresi	< 25ns				
Durum göstergesi	Durum göstergesi var				
Çalışma sıcaklığı aralığı	-40°C~80°C				
Bağlantının kesik alanı	6mm ² yada daha fazla				
Aksesuarlar	AL ^(Not 1)				
Standart	IEC 61643-11 / UL1449				
Sertifikalar	CE	CE, UL	CE, UL	CE	
SPD Ayırıcı	MCCB	TD100 2P 32A	TD100 3P 32A	TD100 4P 32A	TSD250N/H 4P 63A
	MCB	BK63H-DC 2P 40A	BK63H-DC 3P 40A	BK63H-DC 4P 40A	-

Not) 1. AL kontak aksesuarları ayrı olarak tek değildir. Ürün siparişinizi verirken bu aksesuarları seçmeniz gerekmektedir. Lütfen siparişinizi verirken bu gerçeği göz önünde bulundurun.

DC Parafudr

Model	Kutup	Maksimum sürekli çalışma gerilimi	Gerilim koruma seviyesi (U_p)	Sipariş Kodu	Açıklama	Liste Fiyatı (\$)
BK20S-DC110	2	DC220 V	< 1,0	06500037	BK20S-DC110 2P 220V 40kA	160,33
	2	DC220 V	< 1,0	06500031	BK20S-DC110 2P 220V 40kA AL	172,47
BK20S-DC600	3	DC700 V	< 2,5	06510082	BK20S-DC600 3P 700V 40kA	182,45
	3	DC700 V	< 2,5	06510089	BK20S-DC600 3P 700V 40kA AL	212,97
BK20S-DC1000	3	DC1000 V	< 3,9	06510083	BK20S-DC1000 3P 1200V 40kA	187,86
	3	DC1000 V	< 3,9	06510090	BK20S-DC1000 3P 1200V 40kA AL	218,38
BK20S-DC1500	3	DC1500 V	< 4,5	06510084	BK20S-DC1500 3P 1500V 40kA	209,48
	3	DC1500 V	< 4,5	06510091	BK20S-DC1500 3P 1500V 40kA AL	240,00

Yüksek Gerilim DC Rölesi

LS Yüksek Gerilim DC Rölesi Nedir?

LS Yüksek Gerilim DC Rölesi, beslemeyi ve bağlantıyı kesmeyi sağlar. DC gücü ve hidrojen ve azot gazı içerir, bu da yapma ve kırılmaya dayanacak şekilde optimize edilmiştir. Bu nedenle, sahip olduğu mükemmel elektriksel dayanıklılık, kompakt boyut ve düşük gürültü sağlar.



Özellikler

Kompakt tasarım

iyileştirmek için hidrojen ve azot gazı ile doldurularak elde edilen kompakt boyut.

Kanıtlanmış güvenlik

Kısa devre akımına dayanıklı yüksek değer.

Üstün güvenilirlik

Elektriksel ve mekanik dayanıklılıklarla mükemmel performans.

Kullanım Alanları

Yenilenebilir enerji üretim ve dağıtım uygulamaları, elektrikli araç şarj istasyonları.

Referanslar

General Motor, Renault, Daimler-Benz, Porsche, Volvo, BMW, Volkswagen, Hyundai, Kia.

G12

Ürün Konfigürasyonu

GPR-M 400 -A DC12V SM □

1 2 3 4 5 6

1 İşletme Gerilimi

R	450V
R-M	1,000V
R-H	1,500V~

2 Anma Akımı

010	10A	250	250A
040	40A	400	400A
100	100A	500	500A
150	150A		

3 Yedek Kontak

-A	Aux.
blank	No Aux.

4 Kontrol Gerilimi

DC12V
DC24V
DC48V

5 Montaj Tipi

blank	Alttan
SM	Yandan

6 Marka Adı

blank	General
	Brand name

DC Açık Tip Devre Kesiciler

- Elektriksel Karakteristikler
Çalışma Gerilimi : 1500Vdc (4kutup) / 1000Vdc (3 kutup) : 800-3200A
Açma zamanı : 65kA/1sec - Kısa devre kesme kapasitesi : 70ka @ 750VDC, 60 kA@ 1500 Vdc
- DC uygulamalara yönelik çok fonksiyonlu açtırma rölesi konforlu kullanım
 - o Kararlı ölçüm ve koruma
 - o Arıza tespiti, durum ve hata kaydı
- Elektriksel Dayanım
10.000 işlem (1600A@1500Vdc), 3000 işlem (3200A@1500Vdc)
- Susol Açık devre kesici ailesi ile tam uyumluluk
 - o Yardımcı Donanımlar
 - o Fiziksel boyut
- IEC 60947-2, DEKRA CB sertifikasyonu



DC Açık Tip Yük Ayırıcılar

- Elektriksel Karakteristikler
Çalışma Gerilimi : 1500Vdc (DDV) / 1200Vdc (DDH)
Anma Akımı : 800-4000A Icw : 100 kA/1s
Açma zamanı : 65kA/1sec
Kullanım Kategorisi : DC-23A
- Elektriksel Dayanım
10.000 işlem (1600A@1500Vdc),
2.000 işlem (4000A@1500Vdc)
- Susol Açık devre kesici ailesi ile tam uyumluluk
 - o Yardımcı Donanımlar
 - o Fiziksel boyut
- IEC 60947-3, DEKRA CB, UL sertifikasyonu



G13

DC Açık Tip Yük Ayırıcılar - Kompakt Seri

- Elektriksel Karakteristikler
Çalışma Gerilimi :
DDH Serisi 3Kutup: 750Vdc, 4 kutup 1200Vdc
DDV Serisi 3Kutup: 1000Vdc, 4 kutup 1500Vdc
Anma Akımı : 800-1600A
Kısa Devre Kesme Kapasitesi Icw : 50 kA/1s
Açma zamanı : 65kA/1sec
- Elektriksel Dayanım : 12500 işlem
- Zengin yardımcı donanım çeşitliliği
- IEC 60947-3 (DEKRA CB), GB 14048.3 CCC sertifikasyonu



Fixed type



Drawable type

Metasol *Meta Solution* & **Susol** *Super Solution*

Vakum Tip Kesiciler & Kontaktörler



G

LS *ELECTRIC*

Smart-MEC

Dijital Ölçüm & Koruma Cihazları



H

LS ELECTRIC



Yeni Nesil Ölçüm ve Kontrol Cihazları (XGIPAM)



Ölçüm ve Koruma Cihazları (GIPAM3000)



Ölçüm ve Koruma Cihazları (GIPAM2200)



Ölçüm ve Koruma Cihazları (GIPAM115FI)



Koruma Röleleri (DPR1000)



Koruma Röleleri (GIPAM10)



Ölçüm ve Kontrol Cihazları / Güç Kalitesi Ölçüm Güç Faktörü Kontrol Cihazları (GIMAC-V)



Ölçüm ve Kontrol Cihazları /Enerji Kalitesi Ölçüm Demand Kontrol (GIMAC-IV)



Ölçüm ve Kontrol Cihazları /Güç Kalitesi Ölçüm (GIMAC-PQ)



Ölçüm ve Kontrol Cihazları /Enerji Kalitesi Ölçüm (GIMAC-II Plus)



Güç Ölçüm Cihazları (GIMAC 1000)



Enerji Ölçüm Cihazları (GIMAC-B)



Güç / DC Ölçüm Cihazları (GIMAC-DC)



Network Sistem (m-RTU)

Satış Şartları

LS Elektrik San. Tic. Ltd. Şti. ihbarda bulunmaksızın fiyat listesinde bulunan ürünlerin teknik özelliklerinde ve fiyatlarında değişiklik yapma hakkını saklı tutar.

Fiyatlarımıza KDV dahil değildir.

Fiyat listesinde yer almayan ürünler için yetkili satış kanallarımız ile temasa geçebilirsiniz.

Fiyat listesinde yer alan teknik değerler genel bilgi amaçlıdır. Montaj ve işletme için kullanım kitapçıkları geçerlidir.

Tüm ürünlerimiz imalat hatalarına karşı bir yıl garantilidir.

Ürünler minimum sipariş adeti ve katları şeklinde sipariş edilir.



■ **Yönetim Merkezi**

127 LS-ro (Hogye-dong) Dongan-gu, Anyang-si, Gyeonggi-Do, 14119, Korea

■ **LS Elektrik Türkiye**

42 Maslak Plaza A Blok Kat.14 D.7 Maslak 34485 Sarıyer, İstanbul - Türkiye

Tel. : +90 212 806 1252

e-posta : turkey@ls-electric.com

web : www.ls-electric.com