

Alçak Gerilim Dağıtım ve Kontrol Ürünleri

Fiyat Listesi

1 Haziran 2021

Enerji Dağıtımını Yeniden Tanımlıyoruz

Enerji dağıtımında dünya lideri Schneider Electric'in EcoStruxure™ Power çözümleri ile her alanda inovasyonu keşfedin.

EcoStruxure™ Power, daha verimli ve güvenilir bir enerji dağıtım sistemi sağlayarak maliyet ve zamandan tasarruf etmenize yardımcı olur.

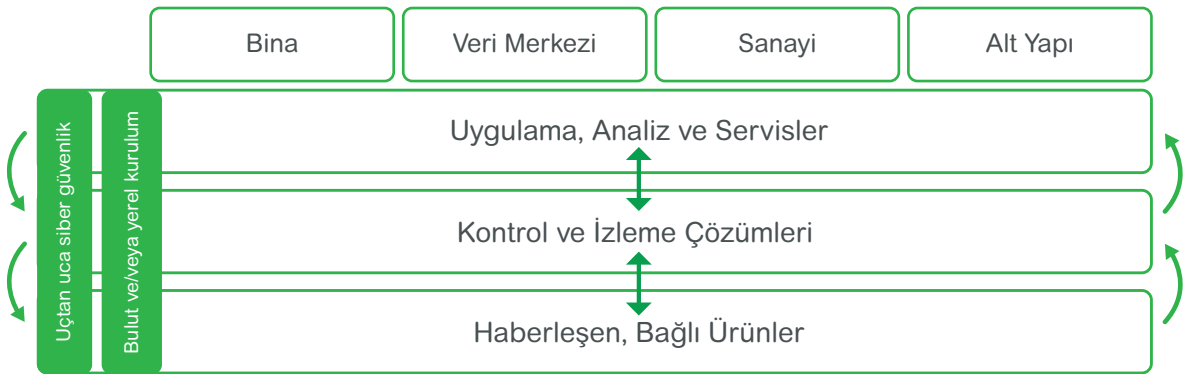

İçindekiler

Son Dağıtım Ürünleri
Otomatik Sigortalar, Kaçak Akım Koruma Röleleri, Parafudrlar, Kontrol ve Kumanda Ürünleri

A

1-20

Entegre ve Kutulu Motor Yolvericiler

B

1-5

Kontaktörler ve Termik Röleler

C

1-11

Motor Koruma Şalterleri

D

1-5

Emniyet Şalterleri, Sigortalı ve Sigortasız Tip Yük Ayırıcılar

E

1-4

Kompakt Şalterler
Kaçak Akım Koruma ve İzolasyon İzleme Çözümleri

F

1-21

Açık Tip Güç Şalterleri

G

1-21

Kaynak Transfer Sistemleri

H

1-3

EcoStruxure™ Bileşenleri
Enerlin'X ile Akıllı Pano Mimarisi

I

1-2

Enerji İzleme Çözümleri

J

1-7

Kompanzasyon Çözümleri

K

1-5

Pano İçi Fan ve Filtreler

L

1-4

YENİ Elektrik Ölçü Aletleri, İzole Bantlar, Kablo Makaraları, Kablo Bağları

M

1-2

Modüler Sigorta Kutuları ve Sanayi Tipi Fiş ve Prizler

N

1-8

Kesintisiz Güç Kaynakları

O

1-2

Servis Çözümleri

P

1-2

- Bu fiyat listesi **1 Haziran 2021** tarihinden itibaren geçerli olan birim fiyatlarımızı içermektedir.
- Fiyatlarımızda, herhangi bir ihbara lüzum duymaksızın değişiklik yapma hakkımız saklıdır.
- Fiyatlarımıza KDV dahil değildir.
- Tapaj ve dizgi hatalarında sistem kayıtları esas alınır.
- Liste dışı malzemelerimiz için yetkili satıcılara veya müşteri destek merkezimize müracaat ediniz.
- Schneider Electric bu katalogta yer alan herhangi bir referansın satışını durdurma hakkını saklı tutar.
- Sipariş öncesinde, seçtiğiniz referansların ticari olup olmadığını **444 30 30 numaralı Müşteri Destek Hattımızı** arayarak veya **se.com/tr** sitemizdeki canlı destek bağlantısını kullanarak kontrol ediniz.



Son Dağıtım Ürünleri

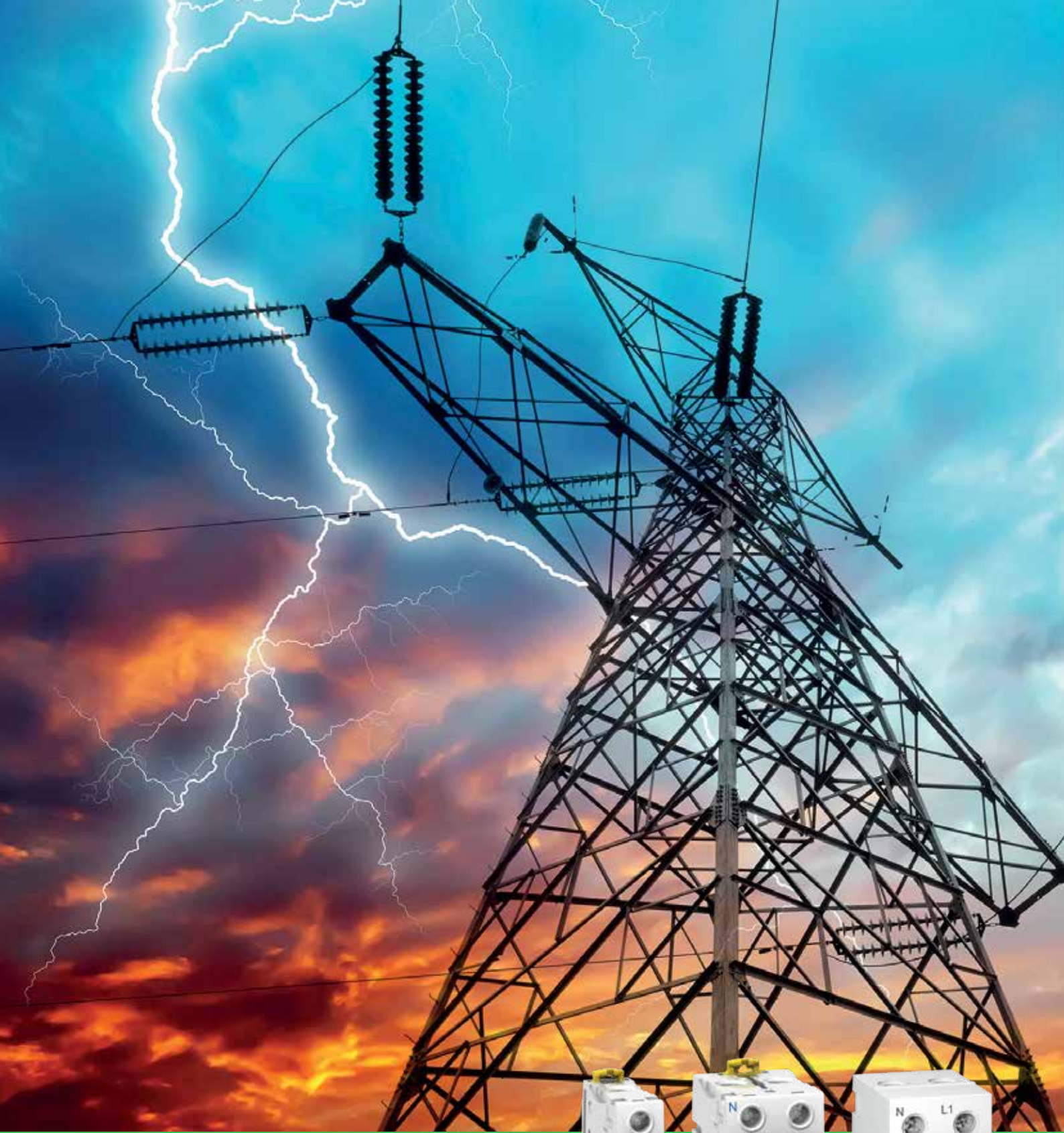

Her İhtiyaca Uygun
Üstün Performans



se.com/tr

Life Is On

Schneider
Electric

Acti 9 - iC60N Otomatik Sigortalar

iC60N 6 kA, C Eğrisi

Life Is On

Schneider
Electric

A1



A9F74116



A9F74216



A9F74316



A9F74416

| Tip | In(A) | Referans | Fiyat (TL) | Minimum sip. adedi |
|---------|-------|--------------------------|------------|--------------------|
| 1 kutup | 0,5 | A9F74170 | 109,00 | 12 |
| | 1 | A9F74101 | 75,00 | 12 |
| | 2 | A9F74102 | 70,10 | 12 |
| | 3 | A9F74103 | 70,10 | 12 |
| | 4 | A9F74104 | 70,10 | 12 |
| | 6 | A9F74106 | 56,90 | 12 |
| | 10 | A9F74110 | 56,90 | 12 |
| | 16 | A9F74116 | 56,90 | 12 |
| | 20 | A9F74120 | 56,90 | 12 |
| | 25 | A9F74125 | 56,90 | 12 |
| | 32 | A9F74132 | 61,40 | 12 |
| | 40 | A9F74140 | 69,20 | 12 |
| | 50 | A9F74150 | 102,60 | 12 |
| | 63 | A9F74163 | 118,80 | 12 |
| 2 kutup | 0,5 | A9F74270 | 224,20 | 6 |
| | 1 | A9F74201 | 202,70 | 6 |
| | 2 | A9F74202 | 189,40 | 6 |
| | 3 | A9F74203 | 189,40 | 6 |
| | 4 | A9F74204 | 189,40 | 6 |
| | 6 | A9F74206 | 165,70 | 6 |
| | 10 | A9F74210 | 165,70 | 6 |
| | 16 | A9F74216 | 165,70 | 6 |
| | 20 | A9F74220 | 165,70 | 6 |
| | 25 | A9F74225 | 165,70 | 6 |
| | 32 | A9F74232 | 172,50 | 6 |
| | 40 | A9F74240 | 187,50 | 6 |
| | 50 | A9F74250 | 255,30 | 6 |
| | 63 | A9F74263 | 294,90 | 6 |
| 3 kutup | 0,5 | A9F74370 | 329,70 | 4 |
| | 1 | A9F74301 | 295,60 | 4 |
| | 2 | A9F74302 | 275,80 | 4 |
| | 3 | A9F74303 | 275,80 | 4 |
| | 4 | A9F74304 | 275,80 | 4 |
| | 6 | A9F74306 | 242,00 | 4 |
| | 10 | A9F74310 | 242,00 | 4 |
| | 16 | A9F74316 | 242,00 | 4 |
| | 20 | A9F74320 | 242,00 | 4 |
| | 25 | A9F74325 | 242,00 | 4 |
| | 32 | A9F74332 | 254,10 | 4 |
| | 40 | A9F74340 | 288,70 | 4 |
| | 50 | A9F74350 | 365,50 | 4 |
| | 63 | A9F74363 | 429,10 | 4 |
| 4 kutup | 0,5 | A9F74470 | 446,70 | 3 |
| | 1 | A9F74401 | 386,10 | 3 |
| | 2 | A9F74402 | 363,10 | 3 |
| | 3 | A9F74403 | 363,10 | 3 |
| | 4 | A9F74404 | 363,10 | 3 |
| | 6 | A9F74406 | 327,90 | 3 |
| | 10 | A9F74410 | 327,90 | 3 |
| | 16 | A9F74416 | 327,90 | 3 |
| | 20 | A9F74420 | 327,90 | 3 |
| | 25 | A9F74425 | 327,90 | 3 |
| | 32 | A9F74432 | 337,10 | 3 |
| | 40 | A9F74440 | 403,70 | 3 |
| | 50 | A9F74450 | 514,10 | 3 |
| | 63 | A9F74463 | 606,50 | 3 |

Not: Yardımcı donanımlar ve aksesuarlar için bakınız sayfa A8.

Acti 9 - iC60N Otomatik Sigortalar

iC60N 6 kA, B Eğrisi



A9F73116



A9F73216



A9F73316



A9F73416

| Tip | In(A) | Referans | Fiyat (TL) | Minimum sip. adedi |
|---------|--------------------------|--------------------------|------------|--------------------|
| 1 kutup | 0,5 | A9F73170 | 117,80 | 12 |
| | 1 | A9F73101 | 108,00 | 12 |
| | 2 | A9F73102 | 100,20 | 12 |
| | 3 | A9F73103 | 100,20 | 12 |
| | 4 | A9F73104 | 100,20 | 12 |
| | 6 | A9F73106 | 60,80 | 12 |
| | 10 | A9F73110 | 60,80 | 12 |
| | 16 | A9F73116 | 60,80 | 12 |
| | 20 | A9F73120 | 60,80 | 12 |
| | 25 | A9F73125 | 60,80 | 12 |
| | 32 | A9F73132 | 66,40 | 12 |
| | 40 | A9F73140 | 84,80 | 12 |
| | 50 | A9F73150 | 102,60 | 12 |
| 63 | A9F73163 | 121,30 | 12 | |
| 2 kutup | 0,5 | A9F73270 | 253,30 | 6 |
| | 1 | A9F73201 | 233,20 | 6 |
| | 2 | A9F73202 | 215,90 | 6 |
| | 3 | A9F73203 | 215,90 | 6 |
| | 4 | A9F73204 | 215,90 | 6 |
| | 6 | A9F73206 | 174,00 | 6 |
| | 10 | A9F73210 | 174,00 | 6 |
| | 16 | A9F73216 | 174,00 | 6 |
| | 20 | A9F73220 | 174,00 | 6 |
| | 25 | A9F73225 | 174,00 | 6 |
| | 32 | A9F73232 | 189,80 | 6 |
| | 40 | A9F73240 | 207,30 | 6 |
| | 63 | A9F73263 | 345,30 | 6 |
| 3 kutup | 0,5 | A9F73370 | 367,10 | 4 |
| | 1 | A9F73301 | 340,50 | 4 |
| | 2 | A9F73302 | 316,40 | 4 |
| | 3 | A9F73303 | 316,40 | 4 |
| | 4 | A9F73304 | 316,40 | 4 |
| | 6 | A9F73306 | 252,20 | 4 |
| | 10 | A9F73310 | 252,20 | 4 |
| | 16 | A9F73316 | 252,20 | 4 |
| | 20 | A9F73320 | 252,20 | 4 |
| | 25 | A9F73325 | 252,20 | 4 |
| | 32 | A9F73332 | 257,20 | 4 |
| | 40 | A9F73340 | 267,50 | 4 |
| | 50 | A9F73350 | 364,80 | 4 |
| 63 | A9F73363 | 407,00 | 4 | |
| 4 kutup | 1 | A9F73401 | 446,00 | 3 |
| | 2 | A9F73402 | 419,80 | 3 |
| | 4 | A9F73404 | 419,80 | 3 |
| | 6 | A9F73406 | 341,50 | 3 |
| | 10 | A9F73410 | 341,50 | 3 |
| | 16 | A9F73416 | 341,50 | 3 |
| | 20 | A9F73420 | 341,50 | 3 |
| | 25 | A9F73425 | 341,50 | 3 |
| | 32 | A9F73432 | 351,10 | 3 |
| | 40 | A9F73440 | 392,60 | 3 |
| | 50 | A9F73450 | 539,40 | 3 |
| | 63 | A9F73463 | 573,50 | 3 |

Not: Yardımcı donanımlar ve aksesuarlar için bakınız sayfa A8.

Acti 9 - iC60H Otomatik Sigortalar

iC60H 10 kA, C Eğrisi

A3



A9F74116



A9F74216



A9F74316



A9F74416

| Tip | In(A) | Referans | Fiyat (TL) | Minimum sip. adedi |
|---------|-------|--------------------------|------------|--------------------|
| 1 kutup | 0,5 | A9F84170 | 123,10 | 12 |
| | 1 | A9F84101 | 95,60 | 12 |
| | 2 | A9F84102 | 91,50 | 12 |
| | 3 | A9F84103 | 91,50 | 12 |
| | 4 | A9F84104 | 91,50 | 12 |
| | 6 | A9F84106 | 80,30 | 12 |
| | 10 | A9F84110 | 80,30 | 12 |
| | 16 | A9F84116 | 80,30 | 12 |
| | 20 | A9F84120 | 80,30 | 12 |
| | 25 | A9F84125 | 80,30 | 12 |
| | 32 | A9F84132 | 87,60 | 12 |
| | 40 | A9F84140 | 106,70 | 12 |
| | 50 | A9F84150 | 144,10 | 12 |
| | 63 | A9F84163 | 181,70 | 12 |
| 2 kutup | 0,5 | A9F84270 | 285,20 | 6 |
| | 1 | A9F84201 | 268,60 | 6 |
| | 2 | A9F84202 | 268,60 | 6 |
| | 3 | A9F84203 | 268,60 | 6 |
| | 4 | A9F84204 | 268,60 | 6 |
| | 6 | A9F84206 | 232,60 | 6 |
| | 10 | A9F84210 | 232,60 | 6 |
| | 16 | A9F84216 | 232,60 | 6 |
| | 20 | A9F84220 | 232,60 | 6 |
| | 25 | A9F84225 | 232,60 | 6 |
| | 32 | A9F84232 | 253,00 | 6 |
| | 40 | A9F84240 | 315,40 | 6 |
| | 50 | A9F84250 | 420,50 | 6 |
| | 63 | A9F84263 | 499,60 | 6 |
| 3 kutup | 0,5 | A9F84370 | 443,80 | 4 |
| | 1 | A9F84301 | 417,90 | 4 |
| | 2 | A9F84302 | 400,70 | 4 |
| | 3 | A9F84303 | 400,70 | 4 |
| | 4 | A9F84304 | 400,70 | 4 |
| | 6 | A9F84306 | 325,70 | 4 |
| | 10 | A9F84310 | 325,70 | 4 |
| | 16 | A9F84316 | 325,70 | 4 |
| | 20 | A9F84320 | 325,70 | 4 |
| | 25 | A9F84325 | 325,70 | 4 |
| | 32 | A9F84332 | 340,50 | 4 |
| | 40 | A9F84340 | 396,30 | 4 |
| | 50 | A9F84350 | 484,10 | 4 |
| | 63 | A9F84363 | 590,90 | 4 |
| 4 kutup | 1 | A9F84401 | 527,30 | 3 |
| | 2 | A9F84402 | 495,90 | 3 |
| | 4 | A9F84404 | 495,90 | 3 |
| | 6 | A9F84406 | 443,90 | 3 |
| | 10 | A9F84410 | 443,90 | 3 |
| | 16 | A9F84416 | 443,90 | 3 |
| | 20 | A9F84420 | 443,90 | 3 |
| | 25 | A9F84425 | 443,90 | 3 |
| | 32 | A9F84432 | 464,80 | 3 |
| | 40 | A9F84440 | 515,80 | 3 |
| | 50 | A9F84450 | 702,40 | 3 |
| | 63 | A9F84463 | 870,70 | 3 |

Not: Yardımcı donanımlar ve aksesuarlar için bakınız sayfa A8.

| Tip | In(A) | Referans | Fiyat (TL) | Minimum sip. adedi |
|-----|-------|----------|------------|--------------------|
|-----|-------|----------|------------|--------------------|

Acti 9 - iK60N otomatik sigortalar

iK60N 6 kA C eğrisi



A9K24116

| | | | | |
|---------|----|--------------------------|-------|----|
| 1 kutup | 6 | A9K24106 | 46,90 | 12 |
| | 10 | A9K24110 | 40,60 | 12 |
| | 16 | A9K24116 | 40,60 | 12 |
| | 20 | A9K24120 | 40,60 | 12 |
| | 25 | A9K24125 | 40,60 | 12 |
| | 32 | A9K24132 | 47,30 | 12 |
| | 40 | A9K24140 | 59,20 | 12 |
| | 50 | A9K24150 | 65,20 | 12 |
| | 63 | A9K24163 | 79,40 | 12 |



A9K24316

| | | | | |
|---------|----|--------------------------|--------|---|
| 3 kutup | 6 | A9K24306 | 192,40 | 4 |
| | 10 | A9K24310 | 187,10 | 4 |
| | 16 | A9K24316 | 187,10 | 4 |
| | 20 | A9K24320 | 187,10 | 4 |
| | 25 | A9K24325 | 187,10 | 4 |
| | 32 | A9K24332 | 196,60 | 4 |
| | 40 | A9K24340 | 219,90 | 4 |
| | 50 | A9K24350 | 251,60 | 4 |
| | 63 | A9K24363 | 292,60 | 4 |

iK60N 6 kA B eğrisi

| | | | | |
|---------|----|--------------------------|--------|----|
| 1 kutup | 6 | A9K23106 | 52,80 | 12 |
| | 10 | A9K23110 | 47,30 | 12 |
| | 16 | A9K23116 | 47,30 | 12 |
| | 20 | A9K23120 | 47,30 | 12 |
| | 25 | A9K23125 | 47,30 | 12 |
| | 32 | A9K23132 | 55,20 | 12 |
| | 40 | A9K23140 | 67,00 | 12 |
| | 50 | A9K23150 | 83,90 | 12 |
| | 63 | A9K23163 | 105,00 | 12 |

| | | | | |
|---------|----|--------------------------|--------|---|
| 3 kutup | 6 | A9K23306 | 227,20 | 4 |
| | 10 | A9K23310 | 205,50 | 4 |
| | 16 | A9K23316 | 205,50 | 4 |
| | 20 | A9K23320 | 205,50 | 4 |
| | 25 | A9K23325 | 205,50 | 4 |
| | 32 | A9K23332 | 241,10 | 4 |
| | 40 | A9K23340 | 263,50 | 4 |
| | 50 | A9K23350 | 302,80 | 4 |
| | 63 | A9K23363 | 331,20 | 4 |

Acti 9 - iIDK kaçak akım koruma röleleri

iIDK - AC sınıfı: AC kaçak akımlarına karşı



A9R50225

| | | | |
|--------------|----|--------------------------|--------|
| 2 kutup 30mA | 25 | A9R50225 | 292,40 |
| | 40 | A9R50240 | 365,80 |

| | | | |
|--------------|----|--------------------------|--------|
| 4 kutup 30mA | 25 | A9R50425 | 462,80 |
| | 40 | A9R50440 | 491,80 |
| | 63 | A9R70463 | 562,90 |

| | | | |
|---------------|----|--------------------------|--------|
| 2 kutup 300mA | 25 | A9R75225 | 286,60 |
| | 40 | A9R75240 | 301,30 |

| | | | |
|---------------|----|--------------------------|--------|
| 4 kutup 300mA | 25 | A9R75425 | 397,70 |
| | 40 | A9R75440 | 419,30 |
| | 63 | A9R75463 | 512,10 |

Not: iK60N ve iIDK için yardımcı donanım kullanılmaz.



A9R50440

Acti 9 - C120N/H Otomatik Sigortalar

C120N/H, 10 kA / 15 kA, C Eğrisi

A5



A9N18359



A9N18369

| Tip | In(A) | Referans | Fiyat (TL) | Minimum sip. adedi |
|----------------------------------------|-------|--------------------------|------------|--------------------|
| C120N 10 kA otomatik sigortalar | | | | |
| 1 kutup, C eğrisi | 80 | A9N18357 | 293,40 | 12 |
| | 100 | A9N18358 | 335,30 | 12 |
| | 125 | A9N18359 | 361,80 | 12 |
| 3 kutup, C eğrisi | 80 | A9N18365 | 1.065,10 | 4 |
| | 100 | A9N18367 | 1.085,90 | 4 |
| | 125 | A9N18369 | 1.166,50 | 4 |
| C120H 15 kA otomatik sigortalar | | | | |
| 1 kutup, C eğrisi | 80 | A9N18446 | 346,70 | 1 |
| | 100 | A9N18447 | 396,00 | 1 |
| | 125 | A9N18448 | 423,20 | 1 |
| 3 kutup, C eğrisi | 80 | A9N18468 | 1.208,60 | 1 |
| | 100 | A9N18469 | 1.268,50 | 1 |
| | 125 | A9N18470 | 1.345,90 | 1 |

Not: C120N/H otomatik sigortaların yardımcı donanım ve aksesuarları için bakınız sayfa A8.

Acti 9 - C60H-DC otomatik sigortalar

C60H-DC, 6 kA C eğrisi, DC uygulamaları

| Tip | In(A) | Referans | Fiyat (TL) | Minimum sip. adedi |
|---------|--------------------------|--------------------------|------------|--------------------|
| 1 kutup | 0,5 | A9N61500 | 269,30 | 12 |
| | 1 | A9N61501 | 245,90 | 12 |
| | 2 | A9N61502 | 241,20 | 12 |
| | 3 | A9N61503 | 241,20 | 12 |
| | 4 | A9N61504 | 231,50 | 12 |
| | 5 | A9N61505 | 231,50 | 12 |
| | 6 | A9N61506 | 231,50 | 12 |
| | 10 | A9N61508 | 213,00 | 12 |
| | 13 | A9N61509 | 213,00 | 12 |
| | 15 | A9N61510 | 213,00 | 12 |
| | 16 | A9N61511 | 213,00 | 12 |
| | 20 | A9N61512 | 213,00 | 12 |
| | 25 | A9N61513 | 233,10 | 12 |
| | 30 | A9N61514 | 233,10 | 12 |
| | 32 | A9N61515 | 237,80 | 12 |
| | 40 | A9N61517 | 278,00 | 12 |
| 50 | A9N61518 | 315,50 | 12 | |
| 63 | A9N61519 | 327,20 | 12 | |
| 2 kutup | 0,5 | A9N61520 | 523,60 | 6 |
| | 1 | A9N61521 | 490,60 | 6 |
| | 2 | A9N61522 | 487,30 | 6 |
| | 3 | A9N61523 | 487,30 | 6 |
| | 4 | A9N61524 | 462,30 | 6 |
| | 5 | A9N61525 | 462,30 | 6 |
| | 6 | A9N61526 | 457,90 | 6 |
| | 10 | A9N61528 | 425,80 | 6 |
| | 13 | A9N61529 | 425,80 | 6 |
| | 15 | A9N61530 | 425,80 | 6 |
| | 16 | A9N61531 | 425,80 | 6 |
| | 20 | A9N61532 | 425,80 | 6 |
| | 25 | A9N61533 | 466,30 | 6 |
| | 30 | A9N61534 | 466,30 | 6 |
| 32 | A9N61535 | 474,40 | 6 | |
| 40 | A9N61537 | 555,80 | 6 | |
| 50 | A9N61538 | 629,40 | 6 | |
| 63 | A9N61539 | 654,10 | 6 | |

Not: C60H-DC otomatik sigortaların yardımcı donanım ve aksesuarları için bakınız sayfa A8.

Acti 9 - iID Kaçak Akım Koruma Röleleri

AC Sınıfı ve "SI" Tip

Life Is On

Schneider
Electric

A6



A9R41225



A9R41440



A9R61225



A9R61440

| Tip | In(A) | Referans | Fiyat (TL) |
|---------------------------------------------------------------------------------------------------------------------------------------------|-------|--------------------------|------------|
| iID - AC sınıfı: AC kaçak akımlarına karşı | | | |
| 2 kutup 30mA | 25 | A9R41225 | 345,50 |
| | 40 | A9R41240 | 405,10 |
| | 63 | A9R41263 | 453,70 |
| | 80 | A9R11280 | 746,70 |
| | 100 | A9R11291 | 1.139,60 |
| 4 kutup 30mA | 25 | A9R41425 | 490,40 |
| | 40 | A9R41440 | 496,40 |
| | 63 | A9R41463 | 582,00 |
| | 80 | A9R11480 | 1.113,10 |
| | 100 | A9R11491 | 1.810,70 |
| 2 kutup 300mA | 25 | A9R44225 | 325,60 |
| | 40 | A9R44240 | 337,10 |
| | 63 | A9R44263 | 402,00 |
| | 80 | A9R14280 | 574,50 |
| | 100 | A9R14291 | 905,10 |
| 4 kutup 300mA | 25 | A9R44425 | 456,40 |
| | 40 | A9R44440 | 467,80 |
| | 63 | A9R44463 | 533,40 |
| | 80 | A9R14480 | 862,50 |
| | 100 | A9R14491 | 1.484,60 |
| 2 kutup 300mA seçici | 25 | A9R15225 | 456,40 |
| | 40 | A9R15240 | 467,80 |
| | 63 | A9R15263 | 533,40 |
| | 80 | A9R15280 | 862,50 |
| | 100 | A9R15291 | 1.484,60 |
| 4 kutup 300mA seçici | 25 | A9R15425 | 456,40 |
| | 40 | A9R15440 | 467,80 |
| | 63 | A9R15463 | 533,40 |
| | 80 | A9R15480 | 862,50 |
| | 100 | A9R15491 | 1.484,60 |
| 2 kutup 10mA | 16 | A9R10216 | 489,60 |
| | 25 | A9R10225 | 506,80 |
| iID - SI tip: Elektriksel bozulmalara ve parazitlere karşı bağışık, en ağır şartlarda (toz, kimyasal maddeler, nem) dahi üstün korum | | | |
| 2 kutup 30mA | 25 | A9R61225 | 472,20 |
| | 40 | A9R61240 | 492,20 |
| | 63 | A9R61263 | 647,70 |
| 4 kutup 30mA | 25 | A9R61425 | 661,20 |
| | 40 | A9R61440 | 687,20 |
| | 63 | A9R61463 | 795,20 |
| | 80 | A9R31480 | 1.702,00 |
| | 100 | A9R31491 | 2.778,30 |
| 2 kutup 300mA | 25 | A9R63225 | 472,20 |
| | 40 | A9R63240 | 492,20 |
| | 63 | A9R63263 | 647,70 |
| 4 kutup 300mA | 25 | A9R63425 | 661,20 |
| | 40 | A9R63440 | 687,20 |
| | 63 | A9R63463 | 795,20 |
| | 80 | A9R33480 | 1.702,00 |
| | 100 | A9R33491 | 2.778,30 |
| 2 kutup 300mA seçici | 25 | A9R35225 | 472,20 |
| | 40 | A9R35240 | 492,20 |
| | 63 | A9R35263 | 647,70 |
| 4 kutup 300mA seçici | 25 | A9R35425 | 661,20 |
| | 40 | A9R35440 | 687,20 |
| | 63 | A9R35463 | 795,20 |
| | 80 | A9R35480 | 1.702,00 |
| | 100 | A9R35491 | 2.778,30 |
| 2 kutup 10mA | 25 | A9R30225 | 693,10 |

Not: Yardımcı donanımlar ve aksesuarlar için bakınız sayfa A8.

Acti 9 - Kaçak Akım Koruma Röleleri

Vigi iC60 Kaçak Akım Koruma Modülleri

iDPN a-N Vigi Kaçak Akım Korumalı Otomatik Sigortalar

Life Is On

Schneider
Electric

A7



A9V41263

| Tip | Kutup | Referans | Fiyat (TL) | Minimum sip. adedi |
|----------------------------------------------------------------------------------------------------------------------------|-------|--------------------------|------------|--------------------|
| Vigi iC60 kaçak akım koruma modülleri, AC sınıfı - 63A'e kadar tüm iC60 otomatik sigortalar ile birlikte kullanılır | | | | |
| Vigi iC60 30mA | 2 | A9V41263 | 689,90 | 1 |
| | 3 | A9V41363 | 745,50 | 1 |
| | 4 | A9V41463 | 864,40 | 1 |
| Vigi iC60 300mA | 2 | A9V44263 | 640,20 | 1 |
| | 3 | A9V44363 | 720,40 | 1 |
| | 4 | A9V44463 | 836,90 | 1 |
| Vigi iC60 kaçak akım koruma modülleri, SI tip - 63A'e kadar tüm iC60 otomatik sigortalar ile birlikte kullanılır | | | | |
| Vigi iC60 30mA | 2 | A9V61263 | 950,30 | 1 |
| | 3 | A9V61363 | 1.033,40 | 1 |
| | 4 | A9V61463 | 1.176,90 | 1 |
| Vigi iC60 300mA | 2 | A9V65263 | 861,90 | 1 |
| | 3 | A9V65363 | 1.000,20 | 1 |
| | 4 | A9V65463 | 1.133,20 | 1 |

Not: 3 kutuplu Vigi modülleri dengeli yüklerde tercih edilmelidir. Örn: Motor yükü



A9D34616

| Tip | In(A) | Referans | Fiyat (TL) | Minimum sip. adedi | |
|------------------------------------------------------------------------------------------------------------|-----------------------|--------------------------|--------------------------|--------------------|---|
| iDPN Vigi, 4,5 kA kaçak akım korumalı otomatik sigortalar (Çift Visitrip pencereleli monoblok ürün) | | | | | |
| 1P + N, C eğrisi, 30 mA | 6 | A9D34606 | 429,20 | 1 | |
| | 10 | A9D34610 | 429,20 | 1 | |
| | 16 | A9D34616 | 422,50 | 1 | |
| | 20 | A9D34620 | 422,50 | 1 | |
| | 25 | A9D34625 | 422,50 | 6 | |
| | 32 | A9D34632 | 446,00 | 1 | |
| | 40 | A9D34640 | 446,00 | 1 | |
| 1P + N, C eğrisi, 300 mA | 6 | A9D44606 | 411,90 | 6 | |
| | 10 | A9D44610 | 411,90 | 1 | |
| | 16 | A9D44616 | 405,30 | 1 | |
| | 20 | A9D44620 | 405,30 | 1 | |
| | 25 | A9D44625 | 405,30 | 6 | |
| | 32 | A9D44632 | 428,10 | 1 | |
| | 40 | A9D44640 | 428,10 | 1 | |
| iDPN N Vigi, 6 kA kaçak akım korumalı otomatik sigortalar (Çift Visitrip pencereleli monoblok ürün) | | | | | |
| 1P + N, C eğrisi, 30 mA | 6 | A9D31606 | 488,60 | 1 | |
| | 10 | A9D31610 | 488,60 | 1 | |
| | 16 | A9D31616 | 480,70 | 1 | |
| | 20 | A9D31620 | 480,70 | 1 | |
| | 25 | A9D31625 | 480,70 | 1 | |
| | 32 | A9D31632 | 507,60 | 1 | |
| | 40 | A9D31640 | 507,60 | 1 | |
| 1P + N, C eğrisi, 300 mA | 6 | A9D41606 | 474,80 | 1 | |
| | 10 | A9D41610 | 474,80 | 1 | |
| | 16 | A9D41616 | 467,40 | 1 | |
| | 20 | A9D41620 | 467,40 | 1 | |
| | 25 | A9D41625 | 467,40 | 1 | |
| | 32 | A9D41632 | 493,30 | 1 | |
| | 40 | A9D41640 | 493,30 | 1 | |
| YENİ | 3P+N, C eğrisi, 30mA | 6 | A9DE3706 | 874,30 | 1 |
| | | 10 | A9DE3710 | 874,30 | 1 |
| | | 16 | A9DE3716 | 860,70 | 1 |
| | | 20 | A9DE3720 | 860,70 | 1 |
| | | 25 | A9DE3725 | 860,70 | 1 |
| | | 32 | A9DE3732 | 908,30 | 1 |
| | | 40 | A9DE3740 | 908,30 | 1 |
| YENİ | 3P+N, C eğrisi, 300mA | 10 | A9DE7710 | 860,10 | 1 |
| | | 16 | A9DE7716 | 846,80 | 1 |
| | | 20 | A9DE7720 | 846,80 | 1 |
| | | 25 | A9DE7725 | 846,80 | 1 |
| | | 32 | A9DE7732 | 893,70 | 1 |
| | | 40 | A9DE7740 | 893,70 | 1 |

Acti 9 - Elektriksel Yardımcı Donanımlar ve Aksesuarlar

Life Is On

Schneider Electric

A8



A9A27003



A9A26924 - A9A26927 - A9A26929



A9A26960 - A9A26963 - A9A26946



A9A27001 - A9A27062 - A9A26975



04000



04041



04041



A9XPH124



A9XPT920



A9XPCM04

| Tip | Referans | Fiyat (TL) | Minimum sip. adedi |
|----------------------------------------------------------|--------------------------|------------|--------------------|
| iC60 ve iD için elektriksel yardımcı donanımlar | | | |
| iOF yardımcı kontak (1NA/1NK) | A9A26924 | 153,80 | 12 |
| iSD alarm kontağı | A9A26927 | 210,90 | 12 |
| iOF/SD+OF (OF+OF veya SD+OF) | A9A26929 | 288,30 | 1 |
| iMN düşük gerilim bobini | A9A26960 | 518,30 | |
| iMNs gecikmeli düşük gerilim bobini | A9A26963 | 563,50 | |
| iMSU 275V yüksek gerilim bobini (nötr kopmalarına karşı) | A9A26500 | 566,20 | |
| iMX şönt açma bobini | A9A26476 | 358,70 | |
| iMX + OF şönt açma bobini + OF yardımcı kontak | A9A26946 | 427,90 | |
| OF yardımcı kontak (1NA/1NK) | A9N26924 | 142,40 | |
| SD alarm kontağı | A9N26927 | 197,00 | |
| OF/SD+OF (OF+OF veya SD+OF) | A9N26929 | 266,30 | |

Aksesuarlar

| | | |
|----------------------------------------------------|--------------------------|--------|
| Kilit aksesuarı (10'lu paket) | A9A26970 | 320,90 |
| Vida koruyucuları (20 x 4 kutup - kesilebilir) | A9A26981 | 513,30 |
| Terminal koruyucuları (2 x 1 kutup) | A9A26975 | 103,50 |
| Kutuplar arası bariyer (ark önleyici, 10'lu paket) | A9A27001 | 125,50 |
| 9mm ara boşluk aksesuarı (5'li paket) | A9A27062 | 136,70 |
| Soket kaidesi (kutup başına 1) | A9A27003 | 258,80 |

Pano içi dağıtım blokları

| | | |
|----------------------------------------------------|---------------------------|--------|
| Multiclip - 80A'e kadar, hazır kablolarla birlikte | 04000 | 834,50 |
| Distribloc - 63A'e kadar (üstten beslemeli) | 04040 | 704,60 |
| Distribloc - 63A'e kadar (alttan beslemeli) | 04041 | 734,60 |
| Linery - 1P 125A 10 Delikli | LGY112510 | 250,60 |
| Linery - 1P 160A 13 Delikli | LGY116013 | 316,90 |
| Linery - 1P 250A 14 Delikli | LGY125014 | 408,90 |
| Linery - 4P 100A 28 Delikli | LGY410028 | 165,00 |
| Linery - 4P 125A 48 Delikli | LGY412548 | 266,30 |
| Linery - 4P 125A 60 Delikli | LGY412560 | 343,30 |
| Linery - 4P 160A 48 Delikli | LGY416048 | 497,20 |



Tarak baralar

| | | | | |
|---------|----------|--------------------------|--------|----|
| 1 Kutup | 12 Modül | A9XPH112 | 75,50 | 10 |
| 2 Kutup | 12 Modül | A9XPH212 | 106,20 | 5 |
| 3 Kutup | 12 Modül | A9XPH312 | 146,20 | 5 |
| 4 Kutup | 12 Modül | A9XPH412 | 180,40 | 5 |
| 1 Kutup | 24 Modül | A9XPH124 | 133,40 | 10 |
| 2 Kutup | 24 Modül | A9XPH224 | 175,90 | 5 |
| 3 Kutup | 24 Modül | A9XPH324 | 228,20 | 5 |
| 4 Kutup | 24 Modül | A9XPH424 | 281,90 | 5 |

Tarak baralar için aksesuarlar

| | | | | |
|----------------------------------|-------------------------------|--------------------------|--------|---|
| Yan kapaklar (10'lu paket) | 1P Tarak Baralar İçin | A9XPE110 | 47,40 | 1 |
| | 2P Tarak Baralar İçin | A9XPE210 | 49,80 | 1 |
| | 3P Tarak Baralar İçin | A9XPE310 | 56,90 | 1 |
| | 4P Tarak Baralar İçin | A9XPE410 | 66,20 | 1 |
| Dış kaplama uçları (20'li paket) | | A9XPT920 | 65,30 | 1 |
| Yalıtkan konnektör | 25 mm ² Kablo İçin | A9XPCM04 | 160,20 | 5 |

* 1 Modül: 18 mm

A9



16649



16363

YENİ



A9L16634



16332

| Tip | Topraklama Sistemi | Iimp (kA) 10/350 µs | Up (kV) | Iscrr max (kA) | Referans | Fiyat (TL) |
|-----|--------------------|------------------------|---------|----------------|----------|------------|
|-----|--------------------|------------------------|---------|----------------|----------|------------|

Tip1

Sabit ve kartuşlu tip AG parafudrları, tip1, B sınıfı, sınıf I, sayaç öncesi kullanım

| | | | | | | |
|--------------------|----------|------|-----|----|-----------------------|----------|
| PRD1 35r 1P | Hepsi | 35 | 1,5 | 50 | 16649 | 2.905,20 |
| PRD1 Master 3P + N | TT, TN-S | t100 | 1,5 | 50 | 16363 | 6.973,90 |

Tip1 + Tip2

Sabit tip AG parafudrları, tip1, B sınıfı, sınıf I + tip2, C sınıfı, sınıf II Imax (kA) 8/20 µs

| | | | | | | |
|--------------------|----------|------|-----|----|--------------------------|----------|
| iPRF1 12,5r 1P + N | TT, TN-S | 50 | 1,5 | 50 | A9L16282 | 1.980,10 |
| iPRF1 12,5r 3P | TN-C | 12,5 | 1,5 | 50 | A9L16382 | 3.240,00 |
| iPRF1 12,5r 3P + N | TT, TN-S | 50 | 1,5 | 50 | A9L16482 | 3.642,40 |

Kartuşlu tip AG parafudrları, tip1, B sınıfı, sınıf I + tip2, C sınıfı, sınıf II

| | | | | | | |
|-----------------|----------|-----|-----|----|-----------------------|----------|
| PRD1 25r 1P | TT, TN | 25 | 1,5 | 25 | 16329 | 2.786,50 |
| PRD1 25r 1P + N | TT, TN-S | 100 | 1,5 | 25 | 16330 | 4.270,50 |
| PRD1 25r 3P | TT, TN-C | 25 | 1,5 | 25 | 16331 | 6.900,20 |
| PRD1 25r 3P + N | TT, TN-S | 100 | 1,5 | 25 | 16332 | 7.681,30 |

Tip1 ve Tip1 + Tip2 parafudrları için kartuş

| | | | | |
|-----------------|-------------------------------|-----|-----------------------|----------|
| C1 Master - 350 | PRD1r Master faz için | 1,5 | 16314 | 1.562,80 |
| C1 25 - 350 | PRD1 25r Tip1 faz için | 1,5 | 16315 | 1.562,80 |
| C2 40 - 250 | PRD1 25r Tip2 faz için | 1,4 | 16316 | 521,40 |
| C1 Nötr - 350 | PRD1r Master ve PRD1 25r için | | 16317 | 1.562,80 |



16314



16315



16316



16317

Not: - Sonunda "r" eki bulunan parafudrlar alarm kontaklıdır.

- Kullanacağınız parafudra ve panoda oluşabilecek maksimum kısa devre akımına (Isc) göre koordine seçilen en uygun koruma kesicisini (Kompakt devre kesici veya otomatik sigorta) öğrenmek için bakınız sayfa A13-A14.

| Tip | Topraklama Sistemi | I _{max} [kA] 8/20 us | I _n [kA] 8/20 us | U _p (kV) | Referans | Fiyat (TL) |
|-----|--------------------|-------------------------------|-----------------------------|---------------------|----------|------------|
|-----|--------------------|-------------------------------|-----------------------------|---------------------|----------|------------|

Tip2

Kartuşlu tip AG parafudrlar, tip 2 - C sınıfı - Sınıf II (sayaç sonrası kullanım)

| | | | | | | |
|--------------|----------|----|----|-----|--------------------------|----------|
| iPRD65r 1P | TT, TN | 65 | 20 | 1,5 | A9L65101 | 521,40 |
| iPRD65r 1P+N | TT, TN-S | 65 | 20 | 1,5 | A9L65501 | 833,70 |
| iPRD65r 3P | TN-C | 65 | 20 | 1,5 | A9L65301 | 1.172,20 |
| iPRD65r 3P+N | TT, TN-S | 65 | 20 | 1,5 | A9L65601 | 1.562,80 |
| iPRD40 1P | TT, TN | 40 | 15 | 1,4 | A9L40100 | 365,20 |
| iPRD40r 1P | TT, TN | 40 | 15 | 1,4 | A9L40101 | 417,00 |
| iPRD40 1P+N | TT, TN-S | 40 | 15 | 1,4 | A9L40500 | 729,40 |
| iPRD40r 1P+N | TT, TN-S | 40 | 15 | 1,4 | A9L40501 | 781,50 |
| iPRD40 3P | TN-C | 40 | 15 | 1,4 | A9L40300 | 886,00 |
| iPRD40 3P+N | TT, TN-S | 40 | 15 | 1,4 | A9L40600 | 1.224,10 |
| iPRD40r 3P+N | TT, TN-S | 40 | 15 | 1,4 | A9L40601 | 1.302,30 |
| iPRD20 1P+N | TT, TN-S | 20 | 5 | 1,1 | A9L20500 | 688,00 |
| iPRD20r 1P+N | TT, TN-S | 20 | 5 | 1,1 | A9L20501 | 738,30 |
| iPRD20 3P | TN-C | 20 | 5 | 1,1 | A9L20300 | 775,60 |
| iPRD20 3P+N | TT, TN-S | 20 | 5 | 1,1 | A9L20600 | 1.100,30 |
| iPRD20r 3P+N | TT, TN-S | 20 | 5 | 1,1 | A9L20601 | 1.225,40 |



A9L16562



A9L16445



A9L16564

Tip3

Kartuşlu tip AG parafudrlar, tip 3 - D sınıfı - sınıf III (hassas yüke yakın kullanım)

| | | | | | | |
|-------------|----------|---|-----|-----|--------------------------|----------|
| iPRD8 1P | TT, TN | 8 | 2,5 | 1,1 | A9L08100 | 339,00 |
| iPRD8 1P+N | TT, TN-S | 8 | 2,5 | 1,1 | A9L08500 | 703,70 |
| iPRD8r 1P+N | TT, TN-S | 8 | 2,5 | 1,1 | A9L08501 | 755,80 |
| iPRD8 3P | TN-C | 8 | 2,5 | 1,1 | A9L08300 | 781,50 |
| iPRD8 3P+N | TT, TN-S | 8 | 2,5 | 1,1 | A9L08600 | 1.094,10 |
| iPRD8r 3P+N | TT, TN-S | 8 | 2,5 | 1,1 | A9L08601 | 1.198,40 |

Kartuşlu tip iPRD serisi AG parafudrları için kartuş

| | | | | |
|-------------|-------------|-----|--------------------------|--------|
| iPRD 65-350 | iPRD65 için | 1,5 | A9L65102 | 305,30 |
| iPRD 40-350 | iPRD40 için | 1,6 | A9L40102 | 298,10 |
| iPRD Nötr | iPRD için | | A9L00002 | 436,30 |



Yedek Kartuşlar

iPF K Tip 2 parafudrlar

AG parafudrlar, tip 2 - C sınıfı - sınıf II (sayaç sonrası kullanım)

| | | | | | | |
|-------------|----------|----|----|-----|--------------------------|----------|
| iPF 40 1P | TT, TN | 40 | 15 | 1,4 | A9L15686 | 290,20 |
| iPF 40 1P+N | TT, TN-S | 40 | 15 | 1,4 | A9L15687 | 606,30 |
| iPF 40 3P | TN-C | 40 | 15 | 1,4 | A9L15582 | 737,90 |
| iPF 40 3P+N | TT, TN-S | 40 | 15 | 1,4 | A9L15688 | 1.053,90 |
| iPF 20 1P | TT, TN | 20 | 5 | 1,1 | A9L15691 | 256,20 |
| iPF 20 1P+N | TT, TN-S | 20 | 5 | 1,1 | A9L15692 | 553,40 |
| iPF 20 3P | TN-C | 20 | 5 | 1,1 | A9L15597 | 722,70 |
| iPF 20 3P+N | TT, TN-S | 20 | 5 | 1,1 | A9L15693 | 975,00 |

Not: - Sonunda "r" eki bulunan parafudrlar alarm kontaklıdır.

- Kullanacağınız parafudra ve panoda oluşabilecek maksimum kısa devre akımına (I_{sc}) göre koordine seçilen en uygun koruma kesicisini (Kompakt devre kesici veya otomatik sigorta) öğrenmek için bakınız sayfa A13-A14.

A11



A9L16294



A9L16295



iQuick PRD kartuşlar

| Tip | Topraklama Sistemi | I _{max} [kA] 8/20 us | I _n [kA] 8/20 us | Up (kV) 1,2/50 us | Referans | Fiyat (TL) |
|-----|--------------------|-------------------------------|-----------------------------|-------------------|----------|------------|
|-----|--------------------|-------------------------------|-----------------------------|-------------------|----------|------------|

Tip2

Sigorta korumalı kartuşlu tip AG parafudrları, Tip 2 - C Sınıfı - Sınıf II (sayaç sonrası kullanım)

| | | | | | | |
|--------------------|----------|----|----|-----|--------------------------|----------|
| iQuick PRD40r 1P+N | TT, TN-S | 40 | 20 | 1,5 | A9L16292 | 1.508,80 |
| iQuick PRD40r 3P+N | TT, TN-S | 40 | 20 | 1,5 | A9L16294 | 2.498,30 |
| iQuick PRD20r 1P+N | TT, TN-S | 20 | 5 | 1,5 | A9L16295 | 1.288,80 |
| iQuick PRD20r 3P+N | TT, TN-S | 20 | 5 | 1,5 | A9L16297 | 2.282,40 |

Sigorta korumalı kartuşlu tip iQuick PRD serisi AG parafudrları için kartuş

| | | | | | |
|--------------------------------|----|----|-----|--------------------------|--------|
| iQuick PRD40r | 40 | 20 | 1,4 | A9L16310 | 455,90 |
| iQuick PRD20r | 20 | 5 | 1,2 | A9L16311 | 446,40 |
| Nötr (tüm iQuick PRD'ler için) | | | | A9L16313 | 523,80 |

Not: - iQuick PRD serisi parafudrlar, yanındaki sigorta koruması sayesinde panodaki yangın riskini ortadan kaldırır, enerji sürekliliği ve bakım kolaylığı sağlar.
- Sigorta değerleri I_{cu} = 25 kA, C eğrisi, I_n = 40 A (iQuick PRD40r için), I_n = 25 A (iQuick PRD20r için).

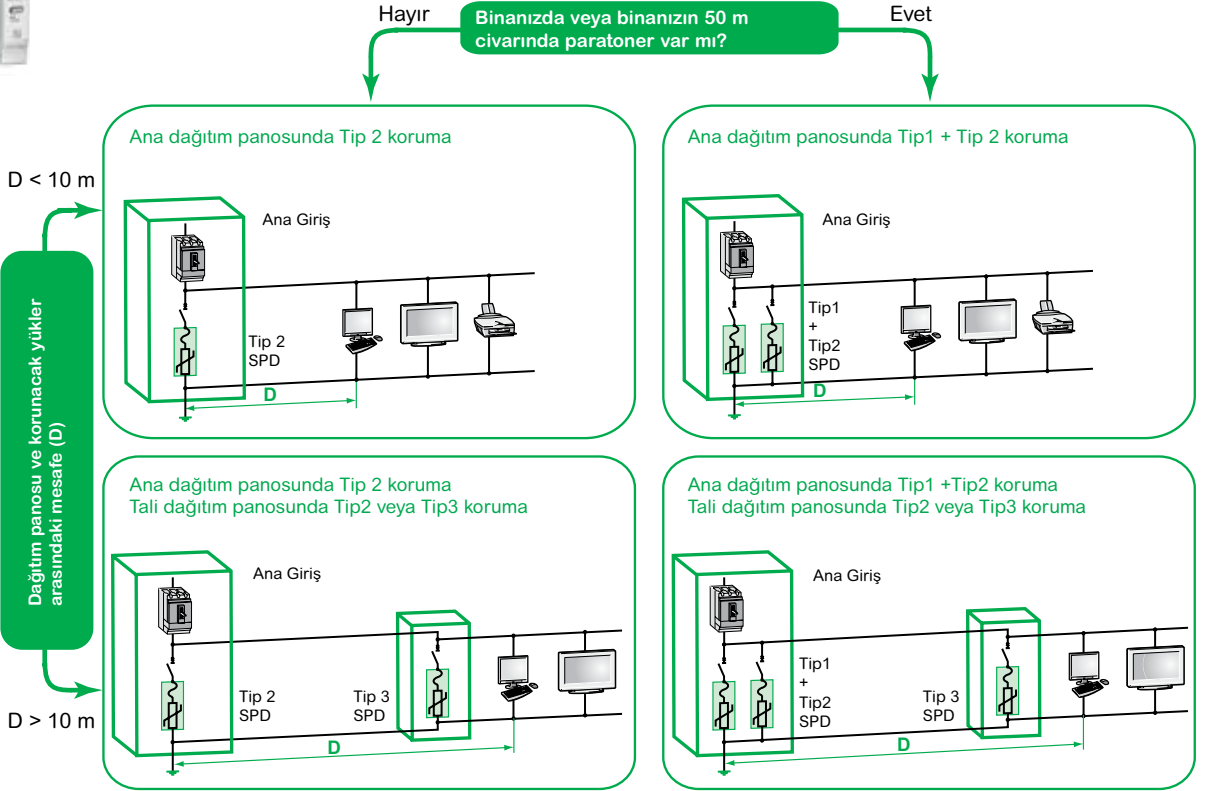

Parafudr bağlantısı

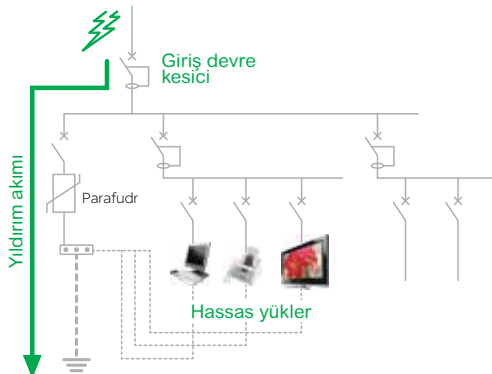

Kolay ve Etkili Parafudr Seçim Yöntemi

Life Is On

Schneider
Electric

A12

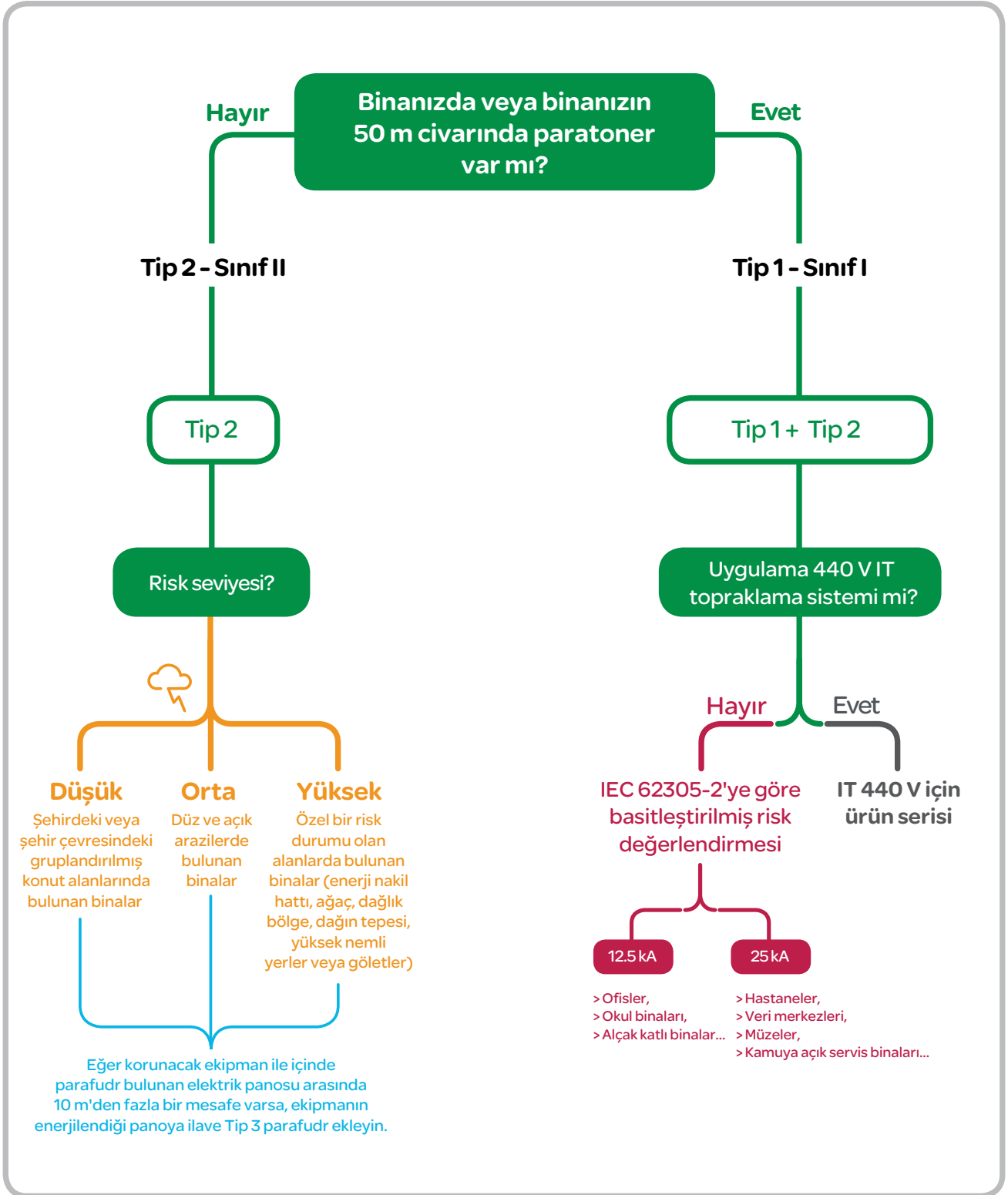

> Parafudr ve Koruma Cihazları Koordinasyonu Seçim Tablosu

A13

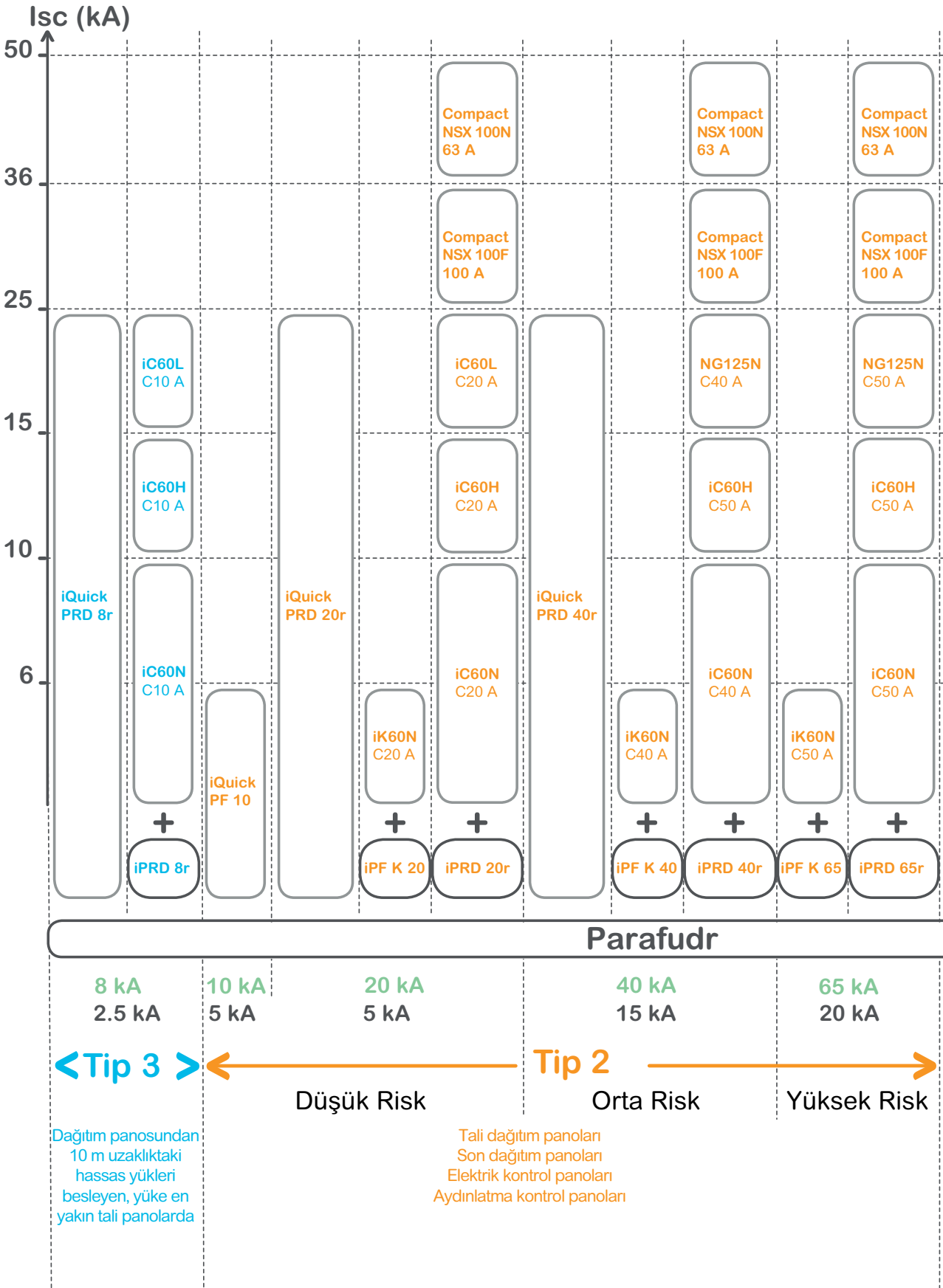

Not: Tüm otomatik sigortalar C eğrisidir.

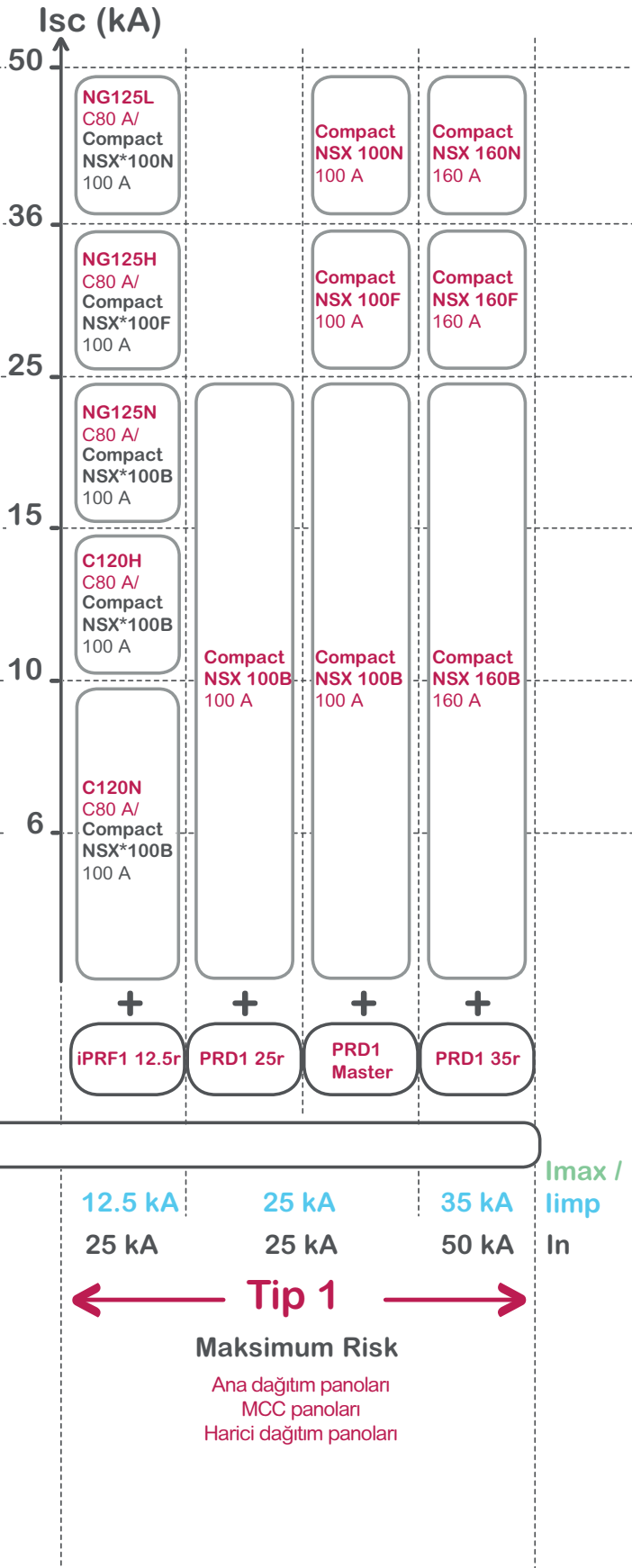

(*) Daha yüksek yıldırım darbe akımı dayanımı için Compact NSX tavsiye edilir.



Ürün Seçmek İçin Saatler Harcamayın!



Çok Daha
Kolay



Çok Daha
Hızlı



Çok Daha
Güvenilir

Zamanınızı Önemsiyoruz!

İhtiyacınız olan ürün referanslarına, birkaç tıklama ile ulaşmanız için Ürün Seçici uygulamasını yarattık.

Ürün Seçici nasıl kullanılır?

- > QR kodu okutun ya da Schneider Electric web sitesinde yer alan "Ürün Seçici" düğmesine tıklayın.
- > Seçeneklerdeki şıkları doldurun.
- > Ürünü satın almak için seçiminizle devam edin.



Tara ve Keşfet

se.com/tr

Life Is On

Schneider
Electric



Müşterinizin İşletmesi ile 7/24 Bağlantıda Kalmasını Sağlayın



Ücretsiz akıllı telefon uygulaması



Gerçek zamanlı uyarı bildirimleri



Gerçek zamanlı enerji tüketim takibi



Uzaktan kontrol



EcoStruxure for Small Business uygulamasını Android ve Apple iOS cihazlarınıza indirerek EcoStruxure for Small Business teknolojisinin gücünü tecrübe edin.



Acti 9 - Kontrol Ürünleri

Acti 9 - RCA Uzaktan Kapama Modülleri

Acti 9 - ARA Otomatik Kapama Modülleri

Acti9- Reflex iC60N Entegre Kontrol Devre Kescileri

Life Is On

Schneider
Electric

A15



A9C70124



A9C70134



A9C62416

| Tip | Kutup | Referans | Fiyat (TL) |
|-----|-------|----------|------------|
|-----|-------|----------|------------|

Acti 9-RCA uzaktan kapama modülleri

| | | | |
|--------------------------------|-------|--------------------------|----------|
| RCA Ti24 haberleşme modülü ile | 1P/2P | A9C70122 | 2.480,50 |
| RCA Ti24 haberleşme modülü ile | 3P/4P | A9C70124 | 3.031,90 |

Acti 9-ARA otomatik kapama modülleri

| | | | |
|----------|-------|--------------------------|----------|
| ARA iC60 | 1P/2P | A9C70132 | 3.031,90 |
| ARA iC60 | 3P/4P | A9C70134 | 3.307,30 |
| ARA iID | 2P | A9C70342 | 3.031,90 |
| ARA iID | 4P | A9C70344 | 3.307,30 |

| Tip | In (A) | Referans | Fiyat (TL) |
|-----|--------|----------|------------|
|-----|--------|----------|------------|

iC60N, 10 kA, C eğrisi Ti24 haberleşme modülü ile

| | | | |
|---------|----|--------------------------|----------|
| 2 Kutup | 10 | A9C62210 | 2.398,40 |
| | 16 | A9C62216 | 2.398,40 |
| | 25 | A9C62225 | 2.398,40 |
| | 40 | A9C62240 | 2.618,50 |
| 3 Kutup | 10 | A9C62310 | 2.701,30 |
| | 16 | A9C62316 | 2.701,30 |
| | 25 | A9C62325 | 2.701,30 |
| | 40 | A9C62340 | 3.031,90 |
| 4 Kutup | 10 | A9C62410 | 3.279,80 |
| | 16 | A9C62416 | 3.279,80 |
| | 25 | A9C62425 | 3.279,80 |
| | 40 | A9C62440 | 3.582,90 |

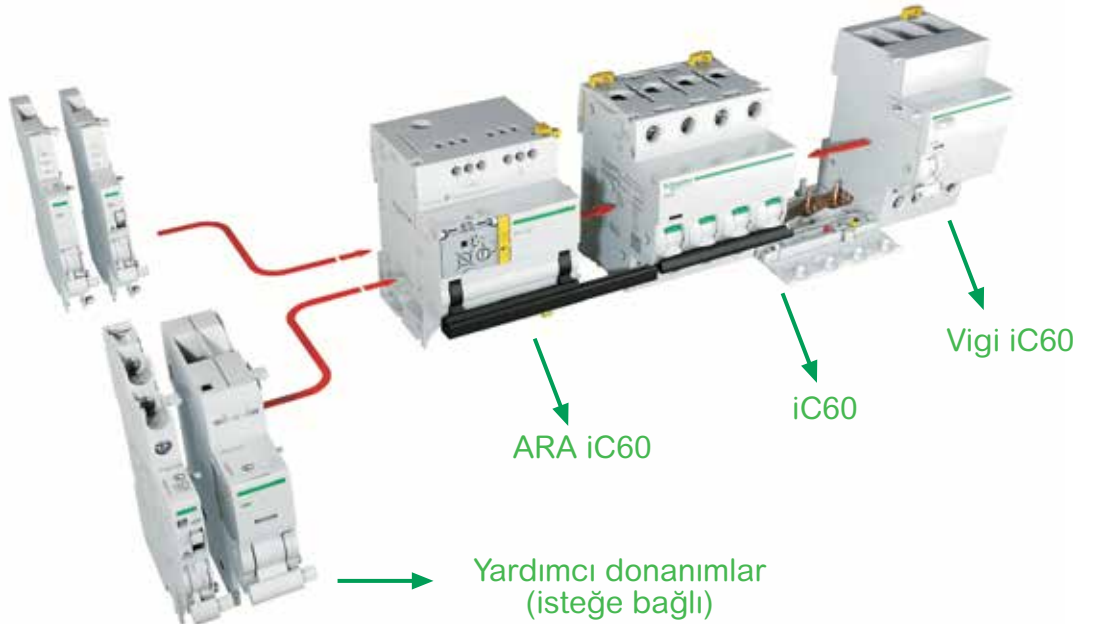

Not:

- ARA Otomatik Kapama Modülleri, iC60 otomatik sigortalar ve iID kaçak akım koruma modülleri ile birlikte kullanılır.
- RCA Uzaktan Kapama Modülleri, sadece iC60 otomatik sigortalar kullanılır.
- Cihazın sol tarafına maksimum 2 adete kadar yardımcı donanım ilave edilebilir.
- Yardımcı donanımların seçimi için lütfen 444 30 30 Müşteri Destek Merkezi'ni arayınız.



A9C30811

| Tip | In(A) | V AC | V DC | Referans | Fiyat (TL) | Minimum sip. adedi |
|-----|-------|------|------|----------|------------|--------------------|
|-----|-------|------|------|----------|------------|--------------------|

iTL - Darbe akım anahtarları: Aydınlatma devrelerinin birden fazla butonla kumandası için

| | | | | | | |
|---------|----|----------|-----|---------------------------------------------------------|----------------------------|----|
| 1 Kutup | 16 | 230..240 | 110 | A9C30811 | 214,70 | 12 |
| | | 24 | 12 | A9C30111 | 368,30 | 12 |
| | | 48 | 24 | A9C30211 | 390,00 | 12 |
| 2 Kutup | 16 | 230..240 | 110 | A9C30831 | 262,30 | 12 |
| | | 24 | 12 | A9C30812 | 365,40 | 12 |
| | | 48 | 24 | A9C30212 | 495,40 | 12 |
| 3 Kutup | 16 | 230..240 | 110 | A9C30831 + A9C32836 | <i>bkz. ürün fiyatları</i> | 12 |
| | | 230..240 | 110 | A9C30811 + A9C32816 | <i>bkz. ürün fiyatları</i> | 12 |
| | | 230..240 | 110 | A9C30831 + 2 x A9C32836 | <i>bkz. ürün fiyatları</i> | 12 |
| 4 Kutup | 16 | 230..240 | 110 | A9C30814 | 671,30 | 6 |
| | | 230..240 | 110 | A9C30831 + 3 x A9C32836 | <i>bkz. ürün fiyatları</i> | 12 |

iTLI - Enversör darbe akım anahtarları

| | | | | | | |
|---------------------|----|----------|-----|--------------------------|--------|----|
| 1 Kutup (1NA + 1NK) | 16 | 230..240 | 110 | A9C30815 | 288,80 | 12 |
| | | 24 | 12 | A9C30115 | 518,40 | 12 |
| | | 48 | 24 | A9C30215 | 522,40 | 12 |

iETL - Genişleme kontak blokları, iTL ve iTLI için

| | | | | | | |
|---------|----|----------|-----|--------------------------|--------|---|
| 1 Kutup | 32 | 230..240 | 110 | A9C32836 | 309,30 | 8 |
| 2 Kutup | 16 | 230..240 | 110 | A9C32816 | 346,70 | 8 |

Yardımcı donanımlar

| | | | | | | |
|---------|---------------------------------------------------|--|--|--------------------------|--------|----|
| iATLs | Gösterge yardımcı kontak | | | A9C15405 | 247,70 | 12 |
| iATLc+s | Merkezi kontrol ve yardımcı kontak | | | A9C15409 | 473,90 | 8 |
| iATLz | Işıklı butonlar ile kontrol (her 3mA için 1 adet) | | | A9C15413 | 203,20 | 12 |
| iATEt | Zaman gecikmesi | | | A9C15419 | 986,80 | 12 |



A9C20731

| Tip | In(A) | Kontak | Kumanda gerilimi (V AC) | Referans | Fiyat (TL) | Minimum sip. adedi |
|-----|-------|--------|-------------------------|----------|------------|--------------------|
|-----|-------|--------|-------------------------|----------|------------|--------------------|

iCT - Sessiz kontaktörler (AC1 sınıfı)

| | | | | | | |
|----------------------------|----|-----------|----------|--------------------------|----------|----|
| 1 Kutup | 16 | 1NA | 230..240 | A9C22711 | 180,40 | 12 |
| | 25 | 1NA | 230..240 | A9C20731 | 201,40 | 12 |
| 2 Kutup | 16 | 2NA | 230..240 | A9C22712 | 231,40 | 12 |
| | 16 | 1NA + 1NK | 230..240 | A9C22715 | 267,50 | 12 |
| | 25 | 2NA | 230..240 | A9C20732 | 274,80 | 12 |
| | 25 | 2NK | 230..240 | A9C20736 | 274,80 | 12 |
| | 40 | 2NA | 220..240 | A9C20842 | 556,50 | 6 |
| 2 Kutup (manuel kontrollü) | 63 | 2NA | 220..240 | A9C20862 | 851,80 | 12 |
| | 25 | 2NA | 230..240 | A9C21732 | 301,70 | 12 |
| 3 Kutup | 16 | 3NA | 220..240 | A9C22813 | 291,40 | 6 |
| | 25 | 3NA | 220..240 | A9C20833 | 334,00 | 6 |
| | 40 | 3NA | 220..240 | A9C20843 | 649,00 | 4 |
| | 63 | 3NA | 220..240 | A9C20863 | 995,00 | 12 |
| 4 Kutup | 25 | 4NA | 220..240 | A9C20834 | 339,90 | 6 |
| | 25 | 2NA + 2NK | 220..240 | A9C20838 | 372,90 | 12 |
| | 40 | 4NA | 220..240 | A9C20844 | 701,50 | 4 |
| | 40 | 4NK | 220..240 | A9C20847 | 701,50 | 12 |
| | 63 | 4NA | 220..240 | A9C20864 | 1.064,70 | 12 |
| | 63 | 4NK | 220..240 | A9C20867 | 1.064,70 | 12 |
| | 63 | 2NA + 2NK | 220..240 | A9C20868 | 1.064,70 | 12 |
| | 63 | 3NA + 1NK | 220..240 | A9C20869 | 1.014,00 | 12 |

Acti 9 - Kontrol Ürünleri

Butonlar, Sinyal Lambaları, Anahtarlar
Kontrol Kumanda Ürünleri

Life Is On

Schneider
Electric

A17



A9E18032 A9E18325



A9S65163



A9S65492



15336



CCT15551 CCT15225



CCT15285



15363 A9A15310

| Tip | Kontakt | Renk | Gerilim | Referans | Fiyat (TL) | Minimum sip. adedi |
|-----|---------|------|---------|----------|------------|--------------------|
|-----|---------|------|---------|----------|------------|--------------------|

iPB - Butonlar

| | | | | | | |
|----------------|------------|--------------------|----------------|--------------------------|--------|----|
| Tekli | 1 NK | Gri | - | A9E18030 | 132,00 | 12 |
| | 1 NK | Kırmızı | - | A9E18031 | 132,00 | 12 |
| | 1 NA | Gri | - | A9E18032 | 138,30 | 12 |
| | 1 NA + 1NK | Gri | - | A9E18033 | 179,90 | 12 |
| Çiftli | 1NA / 1NK | Yeşil / Kırmızı | - | A9E18034 | 196,20 | 12 |
| | 1 NA / 1NA | Gri / Gri | - | A9E18035 | 196,20 | 12 |
| Tekli + ışıklı | 1NA | Gri + yeşil ışık | 110..230 V AC | A9E18036 | 215,20 | 12 |
| | 1 NK | Gri + kırmızı ışık | 110..230 V AC | A9E18037 | 215,20 | 12 |
| | 1 NA | Gri + yeşil ışık | 12..48 V AC/DC | A9E18038 | 215,20 | 1 |
| | 1 NK | Gri + kırmızı ışık | 12..48 V AC/DC | A9E18039 | 215,20 | 12 |

iIL - Sinyal lambaları

| | | | | | | |
|--------|-----------------------------------------|-----------------|--|--------------------------|--------|----|
| Tekli | | Kırmızı | | A9E18320 | 87,40 | 12 |
| | | Yeşil | | A9E18321 | 87,40 | 12 |
| | | Sarı | | A9E18324 | 87,40 | 12 |
| Çiftli | | Yeşil / Kırmızı | | A9E18325 | 147,00 | 12 |
| | Flaşlı (0,5 sn frekanslı) | Kırmızı | | A9E18326 | 748,00 | 1 |
| | Trifaze gerilim varlığı (230..400 V AC) | Kırmızı | | A9E18327 | 426,40 | 12 |

iSW - Yük ayırıcılar

| | | In (A) | | | | |
|-----|---------|--------|--------------------------|--------|----|--|
| iSW | 1 Kutup | 63 | A9S65163 | 90,80 | 12 | |
| | | 125 | A9S65192 | 176,00 | 12 | |
| | 2 Kutup | 63 | A9S65263 | 222,80 | 6 | |
| | | 125 | A9S65292 | 346,20 | 6 | |
| | 3 Kutup | 63 | A9S65363 | 296,80 | 4 | |
| | | 125 | A9S65392 | 593,40 | 4 | |
| | 4 Kutup | 63 | A9S65463 | 494,70 | 3 | |
| | | 125 | A9S65492 | 692,30 | 3 | |

Not: Otomatik sigortayla beraber kullanımı durumunda iSW yük ayırıcıların kısa devre dayanımı kapasitesi 10 kA'dır.

| Tanım | Kontakt | Kanal Sayısı | Rezerv Süresi | Referans | Fiyat (TL) | Minimum sip. adedi |
|-------|---------|--------------|---------------|----------|------------|--------------------|
|-------|---------|--------------|---------------|----------|------------|--------------------|

IH programlı elektromekanik zaman saatleri (dağıtım, aydınlatma ve ısıtma devrelerinin zamana bağlı kumandası için)

| | | | | | | |
|-------------------|----------|---|----------|--------------------------|--------|---|
| IH 24 saat, 18 mm | ON/OFF | 1 | - | 15335 | 435,40 | 1 |
| IH 24 saat, 18 mm | ON/OFF | 1 | 100 saat | 15336 | 450,50 | 1 |
| IH 7 gün, 18 mm | ON/OFF | 1 | 100 saat | 15331 | 824,20 | 1 |
| IH 24 saat, 54 mm | Enversör | 1 | 150 saat | CCT15365 | 651,80 | 1 |
| IH 7 gün, 54 mm | Enversör | 1 | 150 saat | CCT15367 | 853,00 | 1 |

IHP programlı dijital zaman saatleri

| | | | | | | |
|----------------------------------|--------|---|-------|--------------------------|----------|---|
| IHP 7 gün, 18 mm | ON/OFF | 1 | 3 yıl | CCT15854 | 1.150,10 | 1 |
| IHP+ 7 gün, 45 mm ⁽¹⁾ | ON/OFF | 1 | 6 yıl | CCT15551 | 1.571,80 | 1 |
| IHP+ 7 gün, 45 mm ⁽¹⁾ | ON/OFF | 2 | 6 yıl | CCT15553 | 1.753,80 | 1 |

Bilgisayar için USB bağlantısı

⁽¹⁾ Programlanabilir data anahtarı ile birlikte teslim edilmektedir.

IC astronomik dijital zaman saati*

| | | | | | | |
|------------------------|--------|---|-------|--------------------------|----------|---|
| IC Astro, 7 gün, 45 mm | ON/OFF | 2 | 6 yıl | CCT15225 | 1.461,60 | 1 |
| IC Astro, 7 gün, 45 mm | ON/OFF | 2 | 6 yıl | CCT15245 | 2.046,30 | 1 |

* Bulduğunuz coğrafi konuma göre hesapladığı güneş doğuş ve batış saatlerini kullanarak programlama imkânı sunar. Isıtma, yol ve bahçe aydınlatmaları gibi sistemlerde kullanılır.

Fotosel

| | | | | | | |
|-------------------------------|--|--|--|--------------------------|----------|---|
| 2 - 200 lux eşik ayarlı, 10 A | | | | CCT15285 | 1.073,40 | 1 |
|-------------------------------|--|--|--|--------------------------|----------|---|

Merdiven otomatığı

| | | | | | | |
|---------------------------------------------------|--|--|--|-----------------------|--------|---|
| Elektromekanik 1-7 dk. ayarlı, 16 A kontak çıkışı | | | | 15363 | 378,80 | 1 |
|---------------------------------------------------|--|--|--|-----------------------|--------|---|

Ray tipi modüler priz

| | Bağlantı | | In (A) | | | |
|----------------------|----------|-------|--------|--------------------------|--------|---|
| Topraklı priz | 2P+E | 45 mm | 16 | A9A15310 | 98,50 | 1 |
| Topraklı priz ışıklı | 2P+E | 45 mm | 16 | A9A15035 | 165,20 | 1 |



EZ9F23116



EZ9F24116



EZ9F43216



EZ9F43316



EZ9F43416

| Tip | In (A) | Referans | Fiyat (TL) | Min. Sip. Adedi |
|---------------------------|---------------------------|---------------------------|---------------------------|-----------------|
| Easy9 3kA B eğrisi | | | | |
| 1 Kutup | 6 | EZ9F23106 | 31,20 | 12 |
| | 10 | EZ9F23110 | 25,40 | 12 |
| | 16 | EZ9F23116 | 25,40 | 12 |
| | 20 | EZ9F23120 | 25,40 | 12 |
| | 25 | EZ9F23125 | 25,40 | 12 |
| | 32 | EZ9F23132 | 32,20 | 12 |
| | 40 | EZ9F23140 | 38,00 | 12 |
| Easy9 3kA C eğrisi | | | | |
| 1 kutup | 2 | EZ9F43102 | 45,40 | 12 |
| | 4 | EZ9F43104 | 45,40 | 12 |
| | 6 | EZ9F43106 | 31,20 | 12 |
| | 10 | EZ9F43110 | 25,40 | 12 |
| | 16 | EZ9F43116 | 25,40 | 12 |
| | 20 | EZ9F43120 | 25,40 | 12 |
| | 25 | EZ9F43125 | 25,40 | 12 |
| | 32 | EZ9F43132 | 32,20 | 12 |
| | 40 | EZ9F43140 | 38,00 | 12 |
| | 50 | EZ9F43150 | 50,20 | 12 |
| | 63 | EZ9F43163 | 57,30 | 12 |
| | 2 kutup | 6 | EZ9F43206 | 100,50 |
| 10 | | EZ9F43210 | 100,50 | 6 |
| 16 | | EZ9F43216 | 100,50 | 6 |
| 20 | | EZ9F43220 | 100,50 | 6 |
| 25 | | EZ9F43225 | 100,50 | 6 |
| 32 | | EZ9F43232 | 103,90 | 6 |
| 40 | | EZ9F43240 | 107,80 | 6 |
| 50 | | EZ9F43250 | 142,30 | 6 |
| 3 kutup | 6 | EZ9F43306 | 131,60 | 4 |
| | 10 | EZ9F43310 | 121,10 | 4 |
| | 16 | EZ9F43316 | 121,10 | 4 |
| | 20 | EZ9F43320 | 121,10 | 4 |
| | 25 | EZ9F43325 | 121,10 | 4 |
| | 32 | EZ9F43332 | 136,10 | 4 |
| | 40 | EZ9F43340 | 150,50 | 4 |
| | 50 | EZ9F43350 | 175,90 | 4 |
| 4 kutup | 6 | EZ9F43406 | 177,60 | 3 |
| | 10 | EZ9F43410 | 166,60 | 3 |
| | 16 | EZ9F43416 | 166,60 | 3 |
| | 20 | EZ9F43420 | 166,60 | 3 |
| | 25 | EZ9F43425 | 166,60 | 3 |
| | 32 | EZ9F43432 | 172,20 | 3 |
| | 40 | EZ9F43440 | 186,90 | 3 |
| | 50 | EZ9F43450 | 247,80 | 3 |
| 63 | EZ9F43463 | 263,40 | 3 | |

A19



EZ9F56116



EZ9F56216



EZ9F56316



EZ9F56416

| Tip | In (A) | Referans | Fiyat (TL) | Min. Sip. Adedi |
|----------------------------|--------|---------------------------|------------|-----------------|
| Easy9 6kA C eğrisi | | | | |
| 1 Kutup | 6 | EZ9F56106 | 33,40 | 12 |
| | 10 | EZ9F56110 | 31,30 | 12 |
| | 16 | EZ9F56116 | 31,30 | 12 |
| | 20 | EZ9F56120 | 31,30 | 12 |
| | 25 | EZ9F56125 | 31,30 | 12 |
| | 32 | EZ9F56132 | 36,20 | 12 |
| | 40 | EZ9F56140 | 44,50 | 12 |
| | 50 | EZ9F56150 | 53,60 | 12 |
| | 63 | EZ9F56163 | 58,60 | 12 |
| 2 Kutup | 6 | EZ9F56206 | 113,70 | 6 |
| | 10 | EZ9F56210 | 113,70 | 6 |
| | 16 | EZ9F56216 | 113,70 | 6 |
| | 20 | EZ9F56220 | 113,70 | 6 |
| | 25 | EZ9F56225 | 113,70 | 6 |
| | 32 | EZ9F56232 | 118,30 | 6 |
| | 40 | EZ9F56240 | 124,50 | 6 |
| | 50 | EZ9F56250 | 160,10 | 6 |
| | 63 | EZ9F56263 | 193,60 | 6 |
| 3 Kutup | 6 | EZ9F56306 | 162,10 | 4 |
| | 10 | EZ9F56310 | 159,40 | 4 |
| | 16 | EZ9F56316 | 159,40 | 4 |
| | 20 | EZ9F56320 | 159,40 | 4 |
| | 25 | EZ9F56325 | 159,40 | 4 |
| | 32 | EZ9F56332 | 164,10 | 4 |
| | 40 | EZ9F56340 | 180,60 | 4 |
| | 50 | EZ9F56350 | 218,40 | 4 |
| | 63 | EZ9F56363 | 236,50 | 4 |
| 4 Kutup | 10 | EZ9F56410 | 202,20 | 3 |
| | 16 | EZ9F56416 | 202,20 | 3 |
| | 20 | EZ9F56420 | 202,20 | 3 |
| | 25 | EZ9F56425 | 202,20 | 3 |
| | 32 | EZ9F56432 | 208,20 | 3 |
| | 40 | EZ9F56440 | 234,30 | 3 |
| | 50 | EZ9F56450 | 283,40 | 3 |
| | 63 | EZ9F56463 | 342,90 | 3 |
| Easy9 10kA C eğrisi | | | | |
| 1 kutup | 6 | EZ9F51106 | 48,40 | 12 |
| | 10 | EZ9F51110 | 45,50 | 12 |
| | 16 | EZ9F51116 | 45,50 | 12 |
| | 20 | EZ9F51120 | 45,50 | 12 |
| | 25 | EZ9F51125 | 45,50 | 12 |
| | 32 | EZ9F51132 | 52,20 | 12 |
| | 40 | EZ9F51140 | 66,70 | 12 |
| | 63 | EZ9F51163 | 97,30 | 12 |
| 3 kutup | 6 | EZ9F51306 | 220,70 | 4 |
| | 10 | EZ9F51310 | 217,10 | 4 |
| | 16 | EZ9F51316 | 217,10 | 4 |
| | 20 | EZ9F51320 | 217,10 | 4 |
| | 25 | EZ9F51325 | 217,10 | 4 |
| | 32 | EZ9F51332 | 229,00 | 4 |
| | 40 | EZ9F51340 | 208,70 | 4 |
| | 63 | EZ9F51363 | 469,50 | 4 |

Not: Easy9 6kA B eğrisi otomatik sigortalar için lütfen 444 30 30 Müşteri Destek Merkezi'ni arayınız.



EZ9R05225



EZ9L33720

| Tip | In (A) | Referans | Fiyat (TL) | Min. Sip. Adedi | |
|--------------------------------------------------------------------------------|----------------------------------|---------------------------|---------------------------|-----------------|-----------------|
| Easy9 kaçak akım koruma röleleri | | | | | |
| 2 Kutup 30 mA | 25 | EZ9R05225 | 237,30 | 1 | |
| | 40 | EZ9R05240 | 246,90 | 1 | |
| | 63 | EZ9R05263 | 307,30 | 1 | |
| 2 Kutup 300 mA | 40 | EZ9R63240 | 224,80 | 1 | |
| | 63 | EZ9R63263 | 294,40 | 1 | |
| 4 Kutup 30 mA | 25 | EZ9R05425 | 317,00 | 1 | |
| | 40 | EZ9R05440 | 326,90 | 1 | |
| | 63 | EZ9R05463 | 379,90 | 1 | |
| 4 Kutup 300 mA | 25 | EZ9R63425 | 279,60 | 1 | |
| | 40 | EZ9R63440 | 294,40 | 1 | |
| | 63 | EZ9R63463 | 331,80 | 1 | |
| Easy9 parafudrlar, tip 2 - C sınıfı - sınıf II (sayaç sonrası kullanım) | | | | | |
| Tip | I _{max} (kA) 8/20 us | In [kA] 8/20 us | Referans | Fiyat (TL) | Min. Sip. Adedi |
| 1P+N | 20 | 10 | EZ9L33620 | 509,20 | 1 |
| 3P | 20 | 10 | EZ9L33345 | 662,90 | 1 |
| 3P+N | 20 | 10 | EZ9L33720 | 728,10 | 1 |
| 3P+N | 45 | 20 | EZ9L33745 | 770,20 | 1 |

Not: Easy9 10kA kesme kapasiteli otomatik sigortalarda 2 kutup ve 4 kutup için satış temsilciniz ile iletişime geçiniz.



Entegre ve Kutulu Motor Yolvericiler



Verimliliğinizi Bir Üst
Seviyeye Taşıyın



se.com/tr

Life Is On

Schneider
Electric

TeSys
#1
worldwide

TeSys Island ile Yük Yönetiminde Dijital Çağ Sizi Bekliyor

TeSys Island'ın dijital özellikleri sayesinde tasarım aşamasından kurulum ve devreye almaya, işletmeden servise kadar tüm **makina yaşam döngüsü** boyunca benzersiz bir deneyim sunuyoruz.



- Online ürün seçici ile hızlı ve hatasız ürün seçimi
- Standart çözümlere kıyasla 6 kat daha az stok



- Fonksiyon odaklı Avatar teknolojisi ile hızlı kurulum
- Tek bir noktadan haberleşme bağlantısı ile kablolmadan avantaj



- Önleyici bakım fonksiyonu
- Hızlı yeniden başlatma
- Ön alarm sistemleri
- Uzaktan açma/kapama



TeSys Island hakkında daha detaylı bilgi almak ve ürün seçiciyi keşfetmek için web sitemizi ziyaret edebilirsiniz.

Life Is On

Schneider
Electric

YENİ



TPRBCEIP



TPRAN2X1



TPRST0**



TPRSS0**

| | Referans | Fiyat (EUR) | | | |
|-------------------------------------|------------------------------------------|--------------------------------|--------------------------|--------------------------|--------|
| Haberleşme modülleri | | | | | |
| EtherNet IP / Modbus TCP | TPRBCEIP | 367,00 | | | |
| Profibus DP | TPRBCPFB | 367,00 | | | |
| Profinet | TPRBCPFN | 367,00 | | | |
| Giriş çıkış modülleri | | | | | |
| Dijital I/O | 4 giriş 2 çıkış TPRDG4X2 | 128,00 | | | |
| Analog I/O | 2 giriş 1 çıkış TPRAN2X1 | 259,00 | | | |
| Standart yolvericiler | | | | | |
| | Anma akımı (A) =< 440V AC3 | Termik akım aralığı (A) | Maksimum güç (kW) | | |
| | 9 A | 0.18 - 9 A | 4 kW | TPRST009 | 153,00 |
| | 25 A | 0.5 - 25 A | 11 kW | TPRST025 | 201,00 |
| | 38 A | 0.76 - 38 A | 18,5 kW | TPRST038 | 275,00 |
| | 65 A | 3.35 - 65 A | 30 kW | TPRST065 | 540,00 |
| | 66 A | 4 - 80 A | 37 kW | TPRST080 | 578,00 |
| Emniyet yolvericiler (SIL) | | | | | |
| | Anma akımı (A) =< 440V AC3 | Termik akım aralığı (A) | Maksimum güç (kW) | | |
| | 9 A | 0.18 - 9 A | 4 kW | TPRSS009 | 175,00 |
| | 25 A | 0.5 - 25 A | 11 kW | TPRSS025 | 231,00 |
| | 38 A | 0.76 - 38 A | 18,5 kW | TPRSS038 | 317,00 |
| | 65 A | 3.35 - 65 A | 30 kW | TPRSS065 | 621,00 |
| | 66 A | 4 - 80 A | 37 kW | TPRSS080 | 664,00 |
| Güç arayüz modülleri | | | | | |
| | Anma akımı (A) =< 440V AC3 | Termik akım aralığı (A) | Maksimum güç (kW) | | |
| | 9 A | 0.18 - 9 A | 4 kW | TPRPM009 | 166,00 |
| | 38 A | 0.76 - 38 A | 18,5 kW | TPRPM038 | 208,00 |
| | 80 A | 4 - 80 A | 37 kW | TPRPM080 | 380,00 |
| Sistem arayüz modülleri | | | | | |
| Voltaj arayüz modülü ⁽¹⁾ | TPRVM001 | 282,00 | | | |
| SIL arayüz modülü ⁽²⁾ | TPRSM001 | 207,00 | | | |

B1

⁽¹⁾ Voltaj, enerji ve güç görüntüleme amacı ile kullanılmaktadır.

⁽²⁾ Emniyet yolvericilerinden sonra kullanılması gereken arayüz modülüdür.

*TeSys Island haberleşme modülü üzerinden 24V DC güç beslemesi ile çalışmaktadır.

**TeSys Island termik korumaya sahiptir, manyetik koruma için GV2 ve GV3 serisi motor koruma şalterlerinden seçim yapılmalıdır.

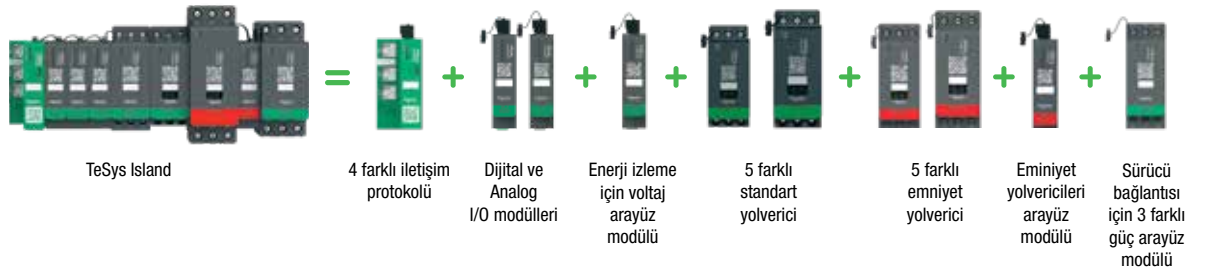

B2



LTMR....



LTMEV40FM



LT6CT1001



LU9R03



LTMCU

| Tip | Haberleşme | Akım aralığı (A) | Referans | Fiyat (TL) |
|-------------|-------------|------------------|----------------------------|------------|
| 24V DC | Modbus | 0,4-8 | LTMR08MBD | 6.183,00 |
| | | 1,35-27 | LTMR27MBD | 6.183,00 |
| | | 5-100 | LTMR100MBD | 6.183,00 |
| 100-240V AC | Modbus | 0,4-8 | LTMR08MFM | 5.702,00 |
| | | 1,35-27 | LTMR27MFM | 5.702,00 |
| | | 5-100 | LTMR100MFM | 5.702,00 |
| 24V DC | Profibus DP | 0,4-8 | LTMR08PBD | 7.840,00 |
| | | 1,35-27 | LTMR27PBD | 7.840,00 |
| | | 5-100 | LTMR100PBD | 7.840,00 |
| 100-240V AC | Profibus DP | 0,4-8 | LTMR08PFM | 7.233,00 |
| | | 1,35-27 | LTMR27PFM | 7.233,00 |
| | | 5-100 | LTMR100PFM | 7.233,00 |
| 24V DC | CANopen | 0,4-8 | LTMR08CBD | 7.062,00 |
| | | 1,35-27 | LTMR27CBD | 7.062,00 |
| | | 5-100 | LTMR100CBD | 7.062,00 |
| 100-240V AC | CANopen | 0,4-8 | LTMR08CFM | 6.512,00 |
| | | 1,35-27 | LTMR27CFM | 6.512,00 |
| | | 5-100 | LTMR100CFM | 6.512,00 |
| 24V DC | DeviceNet | 0,4-8 | LTMR08DBD | 7.831,00 |
| | | 1,35-27 | LTMR27DBD | 7.831,00 |
| | | 5-100 | LTMR100DBD | 7.831,00 |
| 100-240V AC | DeviceNet | 0,4-8 | LTMR08DFM | 7.233,00 |
| | | 1,35-27 | LTMR27DFM | 7.233,00 |
| | | 5-100 | LTMR100DFM | 7.233,00 |
| 24 V DC | Ethernet | 0,4-8 | LTMR08EBD | 10.070,00 |
| | | 1,35-27 | LTMR27EBD | 10.070,00 |
| | | 5-100 | LTMR100EBD | 10.070,00 |
| 100-240V AC | Ethernet | 0,4-8 | LTMR08EFM | 9.623,00 |
| | | 1,35-27 | LTMR27EFM | 9.623,00 |
| | | 5-100 | LTMR100EFM | 9.623,00 |

Gerilim ölçümü ve ek genişletme modülleri

Ek giriş sayısı

| | | | | |
|-------------|---------------|---|---------------------------|----------|
| 24V DC | Voltaj ölçümü | 4 | LTMEV40BD | 1.790,00 |
| 100-240V AC | Voltaj ölçümü | 4 | LTMEV40FM | 1.790,00 |

PTC Termistör probrları

| | | | | |
|-----|--|--|--------------------------|--------|
| 90 | | | DA1TT090 | 255,00 |
| 120 | | | DA1TT120 | 255,00 |
| 150 | | | DA1TT150 | 255,00 |
| 160 | | | DA1TT160 | 255,00 |

Akım transformatörleri

| Primer (A) | Seconder (A) | | Fiyat (TL) |
|------------|--------------|---------------------------|------------|
| 100A | 1A | LT6CT1001 | 1.045,00 |
| 200A | 1A | LT6CT2001 | 1.045,00 |
| 400A | 1A | LT6CT4001 | 1.142,00 |

Aksesuarlar

| | | |
|-----------------------------------------------|--------------------------|-------------------------------------------------|
| Kontrolör / genişletme modülü kablosu, 0,04 m | LTMCC004 | 68,10 |
| Kontrolör / genişletme modülü kablosu, 0,3 m | LU9R03 | 103,40 |
| Kontrolör / genişletme modülü kablosu, 1 m | LU9R10 | 103,40 |
| Kontrolör / ekran kablosu, 2,5 m | XBTZ938 | <i>bkz. endüstriyel otomasyon fiyat listesi</i> |
| PC bağlantı kiti (konnektörler ve kablo) | VW3A8106 | <i>bkz. endüstriyel otomasyon fiyat listesi</i> |
| Ekranlı kumanda paneli | LTMCU | 2.629,00 |



YENİ

YENİ

LUB... + kontrol üniteleri



YENİ

YENİ

LU2B...

| Yol verme | Maksimum güç | Maksimum akım | Referans | Fiyat* (TL) |
|---------------------------------------------------------------------------------------------------------------------------|--------------|---------------|---------------------------|-------------------|
| Baz üniteler | | | | |
| DOL | 5.5 kW | 12A | LUB12 | 1.225,00 |
| DOL | 15 kW | 32A | LUB32 | 1.397,00 |
| DOL | 18.5 kW | 38A | LUB38 | 1.509,00 |
| Enversör | 5.5 kW | 12A | LU2B12** | 3.666,00 |
| Enversör | 15 kW | 32A | LU2B32** | 4.147,00 |
| Enversör | 18.5 kW | 38A | LU2B38*** | 4.479,00 |
| Termik manyetik kontrol üniteleri (50 kA kesme kapasitesi) ⁽¹⁾ + Faz kaybı ve faz dengesizliği koruması | | | | |
| Standart | | | | |
| Termik akım aralığı (A) | | | | |
| Klas 10 trifaze | 0.15 - 0.6 | | LUCAX6** | 773,00 |
| | 0.35 - 1.4 | | LUCA1X** | 791,00 |
| | 1.25 - 5 | | LUCA05** | 798,00 |
| | 3 - 12 | | LUCA12** | 860,00 |
| | 4.5 - 18 | | LUCA18** | 888,00 |
| | 8 - 32 | | LUCA32** | 1.206,00 |
| | 9.5 - 38 | | LUCA38*** | 1.389,00 |
| Manyetik | | | | |
| Yumuşak yolverici veya hız kontrol cihazı akım aralığı (A) | | | | |
| Klas 10 trifaze | 0.15 - 0.6 | | LUCLX6** | 773,00 |
| | 0.35 - 1.4 | | LUCL1X** | 791,00 |
| | 1.25 - 5 | | LUCL05** | 798,00 |
| | 3 - 12 | | LUCL12** | 860,00 |
| | 4.5 - 18 | | LUCL18** | 888,00 |
| | 8 - 32 | | LUCL32** | 1.206,00 |
| | 9.5 - 38 | | LUCL38*** | 1.359,00 |
| İleri seviye | | | | |
| Termik akım aralığı (A) | | | | |
| Klas 10 trifaze (2) | 0.15 - 0.6 | | LUCBX6** | 798,00 |
| | 0.35 - 1.4 | | LUCB1X** | 832,00 |
| | 1.25 - 5 | | LUCB05** | 842,00 |
| | 3 - 12 | | LUCB12** | 894,00 |
| | 4.5 - 18 | | LUCB18** | 952,00 |
| | 8 - 32 | | LUCB32** | 1.278,00 |
| | 9.5 - 38 | | LUCB38*** | 1.470,00 |
| Çok fonksiyonlu | | | | |
| Termik akım aralığı (A) | | | | |
| | 0.15 - 0.6 | | LUCMX6BL | 2.778,00 |
| | 0.35 - 1.4 | | LUCM1XBL | 2.781,00 |
| | 1.25 - 5 | | LUCM05BL | 2.808,00 |
| | 3 - 12 | | LUCM12BL | 2.824,00 |
| | 4.5 - 18 | | LUCM18BL | 2.935,00 |
| | 8 - 32 | | LUCM32BL | 4.301,00 |
| Enversör modülleri | | | | |
| Doğrudan baz ünite altına montaj | | 32A | LU2MB0** | 2.251,00 |
| Bağımsız raya montaj | | 32A | LU6MB0** | 2.268,00 |
| Enversör modülü için hazır bağlantı bloğu | | | LU9MR1C | 225,00 |
| TeSys Model U için standart kumanda devresi gerilimleri ve kodları | | | | |
| Gerilim | 24 V AC | 24 V DC | 48/72 V AC - DC | 110/240 V AC - DC |
| Kod | B | BL | ES | FU |

⁽¹⁾ 130 kA kesme kapasitesi için ek modül kullanınız.

⁽²⁾ Klas 20 ve monofaze çeşitlerimiz için lütfen 444 30 30 Müşteri Destek Merkezi'ni arayınız.

* Belirtilen fiyatlar 24 V AC ve 24 V DC kumanda devresi gerilimleri için geçerlidir. Diğer kumanda devresi gerilimi seçenekleri için lütfen 444 30 30 Müşteri Destek Merkezi'ni arayınız.

** 18.5 kW enversör üründe sadece 24 V DC ve 110/240 V AC - DC kumanda devresi gerilimi seçeneği mevcuttur.



TeSys U

=



Baz ünite

+



Termik manyetik kontrol ünitesi Standart

veya



Termik manyetik kontrol ünitesi İleri seviye

veya



Termik manyetik kontrol ünitesi Çok fonksiyonlu

B4



LUA1C11



LULC07

| | Referans | Fiyat (TL) |
|----------------------------------------------------------|-----------------------------|------------------------------------|
| Ek modüller | | |
| Arıza + Hazır yardımcı kontak | NK + NA | LUA1C11 155,00 |
| Arıza + Hazır yardımcı kontak | NA + NA | LUA1C20 155,00 |
| Yardımcı kontak modülü | 2NK | LUFN02 197,00 |
| Yardımcı kontak modülü | NA + NK | LUFN11 197,00 |
| Yardımcı kontak modülü | 2NA | LUFN20 197,00 |
| Motor yükü modülü | 4 - 20 mA | LUFV2 1.121,00 |
| Alarm modülü | | LUFW10 1.923,00 |
| 130 kA akım sınırlama modülü | | LUALB1 2.144,00 |
| Haberleşme modülleri | | |
| Modbus modülü, 2 Giriş | | LULC033 1.427,00 |
| CANopen modülü | | LULC08 2.032,00 |
| DeviceNET modülü | | LULC09 4.032,00 |
| AS-i modülü | | ASILUFC51 1.771,00 |
| Profibus modülü | | LULC07 3.275,00 |
| Haberleşme aksesuarları* | | |
| Paralel bağlantı çoklayıcı bağlantı kablosu, 3 m | | LU9R30 152,00 |
| Profibus DP bağlantı kablosu, 10 m | | LU9RPB010 1.993,00 |
| Advantys STB bağlantı kablosu, 1 m | | LU9RCD10 141,20 |
| Paralel bağlantı çoklayıcı | | LU9G02 1.213,00 |
| Profibus DP güç kaynağı | | LU9GC7 1.885,00 |
| Profibus DP konnektör | | LU9AD7 823,00 |
| Hazır bağlantı kiti LUB•• | | LU9BN11C 318,00 |
| Hazır bağlantı kiti LU2B•• | | LU9MRC 512,00 |
| Fiyat** | | |
| Paralel bağlantı çoklayıcı ile PLC bağlantı kablosu, 3 m | TSXCDP303 | Fiyat Sorunuz |
| CANopen bağlantı kablosu, 3 m | TSXCANCADD3 | Fiyat Sorunuz |
| Modbus bağlantı kablosu, 3 m | VW3A8306R30 | Fiyat Sorunuz |

⁽¹⁾ 130 kA kesme kapasitesi için ek modül kullanınız.

* Haberleşme modülleri, 24V beslemeli kontrol üniteleri ile çalışmaktadır.

** Müşteri Destek Merkezi'ne danışınız. 444 30 30.



LZ1H2X4**



LZ7H2X4**

| TeSys H standart motor yolvericiler | 400V Trifaze motorlar için anma gücü (kW) | Termik akım ayar sahası (A) | Referans | Fiyat (TL) |
|-------------------------------------|----------------------------------------------|--------------------------------|---------------------------|---------------|
| Direkt yolverme | 0.75 | 0.18-2,4 | LZ1H2X4** | 2.240,00 |
| | 3 | 1.5-6,4 | LZ1H6X5** | 2.240,00 |
| Enversör yolverme | 0.75 | 0.18-2,4 | LZ2H2X4** | 2.410,00 |
| | 3 | 1.5-6,4 | LZ2H6X5** | 2.410,00 |

| TeSys H emniyet motor yolvericiler | Safe Torque off (STO) | | | |
|------------------------------------|-----------------------|----------|---------------------------|----------|
| Direkt yolverme | 0.75 | 0.18-2,4 | LZ7H2X4** | 2.410,00 |
| | 3 | 1.5-6,4 | LZ7H6X5** | 2.410,00 |
| Enversör yolverme | 0.75 | 0.18-2,4 | LZ8H2X4** | 2.531,00 |
| | 3 | 1.5-6,4 | LZ8H6X5** | 2.531,00 |

| TeSys H için kumanda gerilim ve kodları | | | | |
|-----------------------------------------|--------|-------------|--|--|
| Gerilim | 24V DC | 110-230V AC | | |
| Kod | BD | FU | | |

TeSys H emniyet motor yolverici ürünlerde safe torque off (STO) fonksiyonu standarttır.

| Motor anma gücü (kW) AC3, 220 V 380 V 440 V | Birlikte kullanılacak termik röle ⁽²⁾ | Referans ⁽¹⁾ | Fiyat (TL) |
|------------------------------------------------|-----------------------------------------------------|---------------------------|---------------|
| 2.2 4 4 | LRD-14 | LE1-D09** | 798,00 |
| 3 5.5 5.5 | LRD-16 | LE1-D12** | 915,00 |
| 4 7.5 9 | LRD-21 | LE1-D18** | 942,00 |
| 5.5 11 11 | LRD-22 | LE1-D25** | 1.010,00 |

Trifaze motorlar için kutulu komple motor yolvericiler

(IP65 kutu bağlantıları yapılmış kontaktör ve termik röleden oluşmaktadır.)

| 220-230V kW | 230-240V kW | 380-400V kW | 400-415V kW | Termik akım ayar sahası (A) ⁽³⁾ | Referans ⁽¹⁾ | Fiyat (TL) |
|----------------|----------------|----------------|----------------|-----------------------------------------------|-----------------------------|---------------|
| 0,12 | 0,12 | 0,25 | 0,25 | 0.54-0.8 | LE1-M35**05 | 591,00 |
| 0,18 | 0,18 | 0,37 | 0,37 | 0.8-1.2 | LE1-M35**06 | 591,00 |
| 0,25 | 0,25 | 0,55 | 0,55 | 1.2-1.8 | LE1-M35**07 | 591,00 |
| 0,37 | 0,37 | 1,1 | 0,75 | 1.8-2.6 | LE1-M35**08 | 591,00 |
| 0,55 | 0,55 | 1,5 | 1,5 | 2.6-3.7 | LE1-M35**10 | 591,00 |
| 1,1 | 0,75 | 2,2 | 2,2 | 3.7-5.5 | LE1-M35**12 | 591,00 |
| 1,5 | 1,1 | 3 | 3 | 5.5-8 | LE1-M35**14 | 609,00 |
| 2,2 | 2,2 | 4 | 4 | 8-11,5 | LE1-M35**16 | 609,00 |
| 3 | 3 | 5,5 | 5,5 | 10-14 | LE1-M35**21 | 788,00 |
| 3,7 | 4 | 7,5 | 7,5 | 12-16 | LE1-M35**22 | 788,00 |

Kutulu motor yolvericisi ve yıldız üçgen yolvericiler için standart kumanda devresi gerilimleri ve kodları

| AC gerilim (V), 50/60 Hz | 24 | 110 | 220 | 380 |
|--------------------------|----|-----|-----|-----|
| | B7 | F7 | M7 | Q7 |

⁽¹⁾ Referanstaki noktanın yerini bobin gerilimine karşılık gelen kodla tamamlayınız.

⁽²⁾ Termik röle ayrıca sipariş edilmelidir.

7.5 - 45 kW arası güçlerde kullanılacak kutulu yolvericiler için 444 30 30 Müşteri Yardım Hatı'ni arayınız.

⁽³⁾ Termik röle dâhildir, ayrıca sipariş edilmesine gerek yoktur.

Hazır bağlantılı yıldız - üçgen yolvericiler ⁽⁴⁾

Yolvericiler krom sac üzerine monte edilmiştir.

| Motor anma gücü 380/400 (kW) | Mekanik kilitleme | Referans ⁽⁵⁾ | Fiyat* (TL) |
|------------------------------|----------------------|----------------------------|----------------|
| 7.5 | Dahil | LC3-D09A** | 2.043,00 |
| 18.5 | Dahil | LC3-D18A** | 2.697,00 |
| 25 | Dahil | LC3-D32A** | 3.205,00 |

⁽⁴⁾ Termik röle dâhil değildir. Termik röle motor nominal akımının 0.58 katına karşılık düşecek şekilde termik röle akım ayar sahası ve kontaktör tipine uygun olarak ayrıca seçilmelidir. Yukarıdaki referans ve motor güç eşleşmesi motor tipine ve üreticisine göre değişim gösterebilir. Seçim yapılırken motor plaka değerlerini dikkate alınız.

⁽⁵⁾ Referanstaki noktanın yerini bobin gerilimine karşılık gelen kodla tamamlayınız.

* Belirtilen liste fiyatları 24V 50/60Hz kumanda devresi gerilimine sahip ürünler için geçerlidir, diğer kumanda devresi gerilimleri için lütfen 444 30 30 Müşteri Destek Merkezi'ni arayınız.

| Standart kumanda devresi gerilimleri ve kodları | | |
|-------------------------------------------------|----|-----|
| LC3-D için | | |
| AC Gerilim (V) | 24 | 110 |
| AC Gerilim (V) | B7 | F7 |



Kontaktörler ve Termik Röleler



İlk Kontaktörden Bu Güne
100 Yıllık Tecrübe



se.com/tr

Life Is On

Schneider
Electric

TeSys
#1
worldwide



TeSys D Green: Enerji Verimliliği DNA'mızda Var

Dünyayı kontaktörle tanıştıran Schneider Electric TeSys Serisi, 100 yıllık liderlik serüvenine **dünyanın en az enerji harcayan AC/DC kontaktörü** ile devam ediyor.



Detaylı bilgi için ►



#StartSmartRunSmartStaySmart

se.com/tr

Life Is On

Schneider
Electric



LC1-K0910••



LP1-K0910••



CA2-KN40••

| Anma gücü (kW) 380/415 V AC3 | Anma akımı (A) ≤ 440 V AC3 (≤ 55°C) | Termik akımı (A) AC1 (Ith) (≤55°C) | Yardımcı kontak | Referans ⁽¹⁾ | Fiyat (TL) | Minimum sip. adedi |
|------------------------------|-------------------------------------|------------------------------------|-----------------|-------------------------|------------|--------------------|
|------------------------------|-------------------------------------|------------------------------------|-----------------|-------------------------|------------|--------------------|

**Güç devresi: AC kumanda devresi: AC
Vida bağlantılı**

| | | | | | | |
|-----|----|----|------|-----------------------------|--------|----|
| 2.2 | 6 | 20 | 1 NA | LC1-K0610•• | 167,00 | 10 |
| 2.2 | 6 | 20 | 1 NK | LC1-K0601•• | 167,00 | 10 |
| 4 | 9 | 20 | 1 NA | LC1-K0910•• | 191,00 | 10 |
| 4 | 9 | 20 | 1 NK | LC1-K0901•• | 191,00 | 10 |
| 5.5 | 12 | 20 | 1 NA | LC1-K1210•• | 216,00 | 10 |
| 5.5 | 12 | 20 | 1 NK | LC1-K1201•• | 216,00 | 10 |
| 7.5 | 16 | 20 | 1 NA | LC1-K1610•• | 247,00 | 10 |
| 7.5 | 16 | 20 | 1 NK | LC1-K1601•• | 247,00 | 10 |

**Güç devresi: AC kumanda devresi: DC
Vida bağlantılı**

| | | | | | | |
|-----|----|----|------|-----------------------------|--------|----|
| 2.2 | 6 | 20 | 1 NA | LP1-K0610•• | 216,00 | 10 |
| 2.2 | 6 | 20 | 1 NK | LP1-K0601•• | 216,00 | 10 |
| 4 | 9 | 20 | 1 NA | LP1-K0910•• | 247,00 | 10 |
| 4 | 9 | 20 | 1 NK | LP1-K0901•• | 247,00 | 10 |
| 5.5 | 12 | 20 | 1 NA | LP1-K1210•• | 268,00 | 10 |
| 5.5 | 12 | 20 | 1 NK | LP1-K1201•• | 268,00 | 10 |

K serisi yardımcı kontaktörler ⁽²⁾

Kumanda devresi: AC, vida bağlantılı

Kontak düzeni

| | | | |
|-----------|----------------------------|--------|----|
| 4 NA | CA2-KN40•• | 169,00 | 10 |
| 3 NA+1 NK | CA2-KN31•• | 169,00 | 10 |
| 2 NA+2 NK | CA2-KN22•• | 169,00 | 10 |

Kumanda devresi: DC, vida bağlantılı

Kontak düzeni

| | | | |
|-----------|----------------------------|--------|----|
| 4 NA | CA3-KN40•• | 232,00 | 10 |
| 3 NA+1 NK | CA3-KN31•• | 232,00 | 10 |
| 2 NA+2 NK | CA3-KN22•• | 232,00 | 10 |

⁽¹⁾ Siparişlerinizde referanstaki noktanın yerine aşağıdaki bobin gerilimlerine karşılık gelen kodu yazınız.

| AC gerilim (V) 50/60 Hz : | 24 | 48 | 110 | 220/230 | 380/400 | DC gerilim (V) : 24 | 48 | 110 |
|---------------------------|----|----|-----|---------|---------|---------------------|----|-------------------|
| Kod : | B7 | E7 | F7 | M7 | Q7 | Kod : BD | ED | FD ⁽³⁾ |

⁽²⁾ 12A'ya kadar K tipi kontaktörlerde yaylı klemens bağlantı için lütfen Müşteri Destek Merkezi'ni arayınız.444 30 30

⁽³⁾ Sadece vida bağlantılı tip için geçerlidir.

C2



LR2-K

| Tip | Akım ayar sahası (A) | Referans | Fiyat (TL) | Minimum sip. adedi |
|------------------------------------------------------------------------------------------------------------------------------------------------------------|----------------------|---------------------------|------------|--------------------|
| Motor devreleri için, AC ve DC uygulamalı, sıcaklık kompanzasyonlu ve faz kaybına duyarlı, manuel/otomatik resetli, açma göstergeli, açma sınıfı 10 | | | | |
| | 0.11-0.16 | LR2-K0301 | 343,00 | |
| | 0.16-0.23 | LR2-K0302 | 343,00 | |
| | 0.23-0.36 | LR2-K0303 | 343,00 | |
| | 0.36-0.54 | LR2-K0304 | 343,00 | 10 |
| | 0.54-0.8 | LR2-K0305 | 343,00 | 10 |
| | 0.8-1.2 | LR2-K0306 | 343,00 | 10 |
| | 1.2-1.8 | LR2-K0307 | 343,00 | 10 |
| | 1.8-2.6 | LR2-K0308 | 343,00 | 10 |
| | 2.6-3.7 | LR2-K0310 | 343,00 | 10 |
| | 3.7-5.5 | LR2-K0312 | 343,00 | 10 |
| | 5.5-8 | LR2-K0314 | 343,00 | 10 |
| | 8-11,5 | LR2-K0316 | 343,00 | 10 |
| | 10-14 | LR2-K0321 | 355,00 | 10 |
| | 12-16 | LR2-K0322 | 355,00 | 10 |

Not: K serisi termik röleler, K serisi kontaktörlerin altına direkt monte edilir.



LA1-KN••

K serisi kontaktörler ve yardımcı kontaktörler için aksesuarlar ⁽²⁾

Yardımcı kontak blokları Bağlantı tipi

| Bağlantı tipi | Kontakt düzeni | | | |
|---------------|--------------------------|--------------------------|--------|----|
| Vidalı | 1 NA+1 NK | LA1-KN11 | 78,20 | 10 |
| | 2 NA | LA1-KN20 | 78,20 | 10 |
| | 2 NA+2 NK | LA1-KN22 | 114,70 | 10 |
| | 1 NA+3 NK | LA1-KN13 | 114,70 | 10 |
| 3 NA+1 NK | LA1-KN31 | 114,70 | 10 | 10 |
| | 4 NA | LA1-KN40 | 114,70 | 10 |

Elektronik zaman rölesi (çekme gecikmeli, 1 K/A kontaklı) K-Kontaktör önüne geçmeli tip

| Gerilim (V) | Zaman Sahası | | | |
|---------------|--------------|--------------------------|--------|--|
| 24-28 V AC/DC | 1-30 sn | LA2-KT2E | 816,00 | |
| 110-240 V AC | 1-30 sn | LA2-KT2U | 864,00 | |

K-Kontaktör için varistans (Kontaktör önüne geçmeli tip)

| Gerilim (V) | | | | |
|-------------------|--|--------------------------|-------|---|
| 12-24 V AC/DC (1) | | LA4-KE1B | 81,90 | 5 |

⁽¹⁾ Diğer gerilim çeşitleri için lütfen bölge müdürlüklerimize başvurunuz.

⁽²⁾ Yardımcı kontak bloklarında yaylı klemens bağlantı için lütfen 444 30 30 Müşteri Destek Merkezi'ni arayınız.



LA2-KT2••

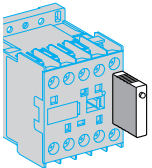

LA4-KE••

| Anma gücü (kW) 380/400 V 50/60 Hz | Anma akımı (A) ≤ 440 V AC3 (≤ 55°C) | Termik akımı AC1 (Ith) (≤ 60°C) | Referans ⁽¹⁾ (A) | Standart kumanda devresi gerilimi | Fiyat (TL) | Minimum sip. adedi |
|--------------------------------------|-------------------------------------------|---------------------------------------|--------------------------------|-----------------------------------------|---------------|-----------------------|
|--------------------------------------|-------------------------------------------|---------------------------------------|--------------------------------|-----------------------------------------|---------------|-----------------------|



LC1-D09

EverLink



LC1-D40A

EverLink



LC1-D150

9A'den 150A'e kadar tüm seride 1NA + 1NK yardımcı kontak standart olarak dâhildir.

Vida bağlantılı

Güç devresi: AC Kumanda devresi: AC

| | | | | | | |
|------|-----|-----|------------------------------|----|----------|----|
| 4 | 9 | 25 | LC1-D09 | M7 | 228,00 | 20 |
| 5,5 | 12 | 25 | LC1-D12 | M7 | 259,00 | 20 |
| 7,5 | 18 | 32 | LC1-D18 | M7 | 320,00 | 20 |
| 11 | 25 | 40 | LC1-D25 | M7 | 427,00 | 20 |
| 15 | 32 | 50 | LC1-D32 | M7 | 648,00 | 20 |
| 18,5 | 38 | 50 | LC1-D38 | M7 | 800,00 | 20 |
| 18,5 | 40 | 60 | LC1-D40A (4) | M7 | 928,00 | 10 |
| 22 | 50 | 80 | LC1-D50A (4) | M7 | 1.125,00 | 10 |
| 30 | 65 | 80 | LC1-D65A (4) | M7 | 1.569,00 | 10 |
| 37 | 80 | 125 | LC1-D80 | M7 | 1.843,00 | 6 |
| 45 | 95 | 125 | LC1-D95 | M7 | 2.502,00 | |
| 55 | 115 | 200 | LC1-D115 | M7 | 3.263,00 | |
| 75 | 150 | 250 | LC1-D150 | M7 | 3.762,00 | |

Güç devresi: AC Kumanda devresi: DC

| | | | | | | |
|------|-----|-----|------------------------------|----|----------|----|
| 4 | 9 | 25 | LC1-D09 | BD | 342,00 | 15 |
| 5,5 | 12 | 25 | LC1-D12 | BD | 388,00 | 15 |
| 7,5 | 18 | 32 | LC1-D18 | BD | 479,00 | 15 |
| 11 | 25 | 40 | LC1-D25 | BD | 640,00 | 15 |
| 15 | 32 | 50 | LC1-D32 | BD | 842,00 | 15 |
| 18,5 | 38 | 50 | LC1-D38 | BD | 1.031,00 | |
| 18,5 | 40 | 60 | LC1-D40A (4) | BD | 1.263,00 | |
| 22 | 50 | 80 | LC1-D50A (4) | BD | 1.530,00 | |
| 30 | 65 | 80 | LC1-D65A (4) | BD | 1.992,00 | |
| 37 | 80 | 125 | LC1-D 80 | BD | 2.302,00 | |
| 45 | 95 | 125 | LC1-D95 | BD | 3.126,00 | |
| 55 | 115 | 200 | LC1-D115 | BD | 4.046,00 | |
| 75 | 150 | 200 | LC1-D150 | BD | 4.741,00 | |

Güç devresi: AC Kumanda devresi: düşük sarfiyatlı 24 V DC (≤ 2.4 W) ⁽²⁾

| | | | | | | |
|------|----|----|---------------------------|--|--------|--|
| 4 | 9 | 25 | LC1-D09BL | | 299,00 | |
| 5,5 | 12 | 25 | LC1-D12BL | | 342,00 | |
| 7,5 | 18 | 32 | LC1-D18BL | | 422,00 | |
| 11 | 25 | 40 | LC1-D25BL | | 555,00 | |
| 15 | 32 | 50 | LC1-D32BL | | 829,00 | |
| 18,5 | 38 | 50 | LC1-D38BL | | 991,00 | |

D Serisi yardımcı kontaktörler ⁽³⁾

Vida bağlantılı

Kontakt düzeni Kumanda devresi: AC

| | | | | | | |
|-----------|--|--|------------------------|----|--------|----|
| 5NA | | | CAD-50 | M7 | 240,00 | 20 |
| 3NA + 2NK | | | CAD-32 | M7 | 240,00 | 20 |

Kontakt düzeni Kumanda devresi: DC

| | | | | | | |
|-----------|--|--|------------------------|----|--------|----|
| 5NA | | | CAD-50 | BD | 360,00 | |
| 3NA + 2NK | | | CAD-32 | BD | 360,00 | 15 |

D serisi kontaktör ve yardımcı kontaktörler için yedek bobinler, AC, 50/60 Hz

| | | | | | | |
|---------------------------|--|--|------------------------|--|----------|--|
| LC1-D09...D38 ve CAD için | | | LXD-1 | | 102,10 | |
| LC1-D40A, D50A, D65A | | | LXD-3 | | 346,00 | |
| LC1-D80, D95 için | | | LX1-D6 | | 351,00 | |
| LC1-D115, D150 için | | | LX1-D8 | | 1.055,00 | |

⁽¹⁾ Bobin gerilimine karşılık gelen kodu referanstaki noktaların yerine koyunuz. (Örnek: LC1-D12M7=220 V 50/60 Hz bobinli LC1-D12m7kontaktör)

⁽²⁾ Düşük sarfiyatlı kontaktörlerin bobin sarfiyatı 2.4 W'dır. Diğer düşük sarfiyatlı DC gerilim kodları için lütfen Bölge Müdürlüklerimizle başvurunuz.

⁽³⁾ 15kW'a kadar D tipi kontaktörlerde yaylı klemens bağlantı için lütfen 444 30 30 Müşteri Destek Merkezi'ni arayınız.

⁽⁴⁾ Everlink bağlantı sistemine sahiptir.

Kontaktör, yardımcı kontaktör ve bobinler için standart kumanda devresi gerilimleri ve kodları

| | | | | | | |
|-------------------------------|----|----|-----|-----|-----|-----|
| AC gerilim (V) 50/60 Hz | 24 | 48 | 110 | 220 | 380 | 400 |
| LC1-D09... D150, CAD için kod | B7 | E7 | F7 | M7 | Q7 | V7 |
| DC gerilim (V) | 24 | 48 | 110 | | | |
| LC1-D09...D150, CAD için kod | BD | ED | FD | | | |

C4



LC1-F185



LC1-F630



LA5-FG431

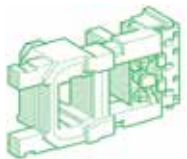

LX1-FF...

| Anma gücü (kW) 380/400 V 50/60 Hz | Anma akımı (A) ≤ 440 V AC3 (≤ 55°C) | Termik akımı AC1 (Ith) (≤ 40°C) | Termik akımı AC1 (Ith) (≤ 60°C) | Referans ⁽¹⁾ | Fiyat (TL) |
|--------------------------------------|-------------------------------------------|---------------------------------------|---------------------------------------|-------------------------|---------------|
|--------------------------------------|-------------------------------------------|---------------------------------------|---------------------------------------|-------------------------|---------------|

Güç devresi: AC, Kumanda devresi: AC

| | | | | | |
|-----|-----|------|------|---------------------------|-----------|
| 55 | 115 | 200 | 200 | LC1-F115 | 3.272,00 |
| 75 | 150 | 250 | 250 | LC1-F150 | 3.675,00 |
| 90 | 185 | 275 | 275 | LC1-F185 | 4.429,00 |
| 110 | 225 | 315 | 280 | LC1-F225 | 4.561,00 |
| 132 | 265 | 350 | 300 | LC1-F265 | 8.620,00 |
| 160 | 330 | 400 | 360 | LC1-F330 | 9.019,00 |
| 200 | 400 | 500 | 430 | LC1-F400 | 11.664,00 |
| 250 | 500 | 700 | 580 | LC1-F500 | 18.949,00 |
| 335 | 630 | 1000 | 850 | LC1-F630 | 22.820,00 |
| 400 | 780 | 1600 | 1350 | LC1-F780 | 26.961,00 |
| 450 | 800 | 1000 | 850 | LC1-F800 | 28.013,00 |
| - | - | 1260 | - | LC1-F1250 | 29.007,00 |
| - | - | 1700 | - | LC1-F1700 | 43.975,00 |
| - | - | 2100 | - | LC1-F2100 | 54.402,00 |

LC1-F serisi kontaktörler için yedek ana kontak takımı (3 kutup için)

| | | |
|----------------|-----------------------------|-----------|
| LC1-F115, F150 | LA5-FF431 | 1.759,00 |
| LC1-F185, F225 | LA5-FG431 | 2.081,00 |
| LC1-F265 | LA5-FH431 | 3.564,00 |
| LC1-F330, F400 | LA5-F400803 | 5.447,00 |
| LC1-F500 | LA5-F500803 | 9.529,00 |
| LC1-F630 | LA5-F630803 | 15.737,00 |
| LC1-F780 | LA5-F780803 | 23.943,00 |
| LC1-F800 | LA5-F800803 | 24.781,00 |

LC1-F serisi kontaktörler için yedek bobin AC, 50 Hz

| | | |
|----------------|------------------------|----------|
| LC1-F115, F150 | LX1-FF | - |
| LC1-F185, F225 | LX9-FG | - |
| LC1-F265, F330 | LX1-FH | - |
| LC1-F400 | LX1-FJ | 2.950,00 |
| LC1-F500 | LX1-FK | 3.177,00 |
| LC1-F630 | LX1-FL | 3.370,00 |
| LC1-F780 | LX1-FX | 6.518,00 |
| LC1-F800 | LX4-F8 | 6.634,00 |

Yardımcı kontak blokları

(Bu ürünlerde birlikte kullanılacak yardımcı kontak blokları için bkz. sayfa D5.)

⁽¹⁾ LC1-F serisi bobinli kontaktör sipariş etmek için bobin gerilimine karşılık gelen kodu “...” yerine yazınız.
(Kontaktör referansına bobin dahildir.)

DC kumanda devresi gerilimleri için 444 30 30 Müşteri Destek Merkezi'ni arayınız.

LC1-F115-LC1-F780 arası kontaktörler, AC 50/60 Hz

| AC gerilim (V) : | 48 | 110 | 220 | 380 | LC1-F800 serisi kontaktör | AC gerilim (V): | 110-120 | 220-240 | 380-400 |
|------------------|----|-----|-----|-----|---------------------------|-----------------|---------|---------|---------|
| Kod: | E7 | F7 | M7 | Q7 | | Kod: | FW | MW | QW |

* LC1-F780, LC1-F1250, LC1-F1700, LC1-F2100 kontaktör için 48 V bobin mevcut değildir.

LC1-F serisi kontaktör için yedek bobin sipariş etmek için bobin gerilimine karşılık gelen rakamları referanstaki “...” yerine yazınız.

| AC Gerilim (V) 50/60 Hz: | 24 | 110 | 110-120 | 220 | 220-240 | 380 | 380-400 |
|--------------------------|----|-----|---------|-----|---------|-----|---------|
| LX1-FF,FG: | 24 | 110 | - | 220 | - | 380 | - |
| LX1-FH... | - | 110 | - | 220 | - | 380 | - |
| LX1-FJ, FK: | - | 110 | - | 220 | - | 380 | - |
| LX1-FL: | - | 110 | - | 220 | - | 380 | - |
| LX1-FX: | - | 110 | - | 220 | - | 380 | - |
| LX4-F8: | - | - | FW | - | MW | - | QW |

Bobinle beraber ayrıca sipariş edilecek doğrultucu

LC1-F serisi kontaktör için doğrultucu

| | | |
|------------------------------------------|--------------------------|----------|
| Doğrultucu, 250 V; LC1-F800FW ve MW için | DR5-TE4U | 2.286,00 |
| Doğrultucu, 500 V; LC1-F800QW için | DR5-TE4S | 2.286,00 |

800A kontaktör, bobinli olarak sipariş edildiğinde doğrultucu ile birlikte teslim edilmektedir.
Örneğin, LC1-F800FW=LC1F800 + LX4F8FW + DR5TE4U.



LAD-N22



LAD-S2



LAD-9R1

| Tip | Referans | Fiyat (TL) | Minimum sip. adedi |
|-------------------------------------------------------------------------|----------------|------------------------------------------|--------------------|
| Ani yardımcı kontak blokları ⁽¹⁾ | | | |
| Kontaktör önüne geçmeli tip | | | |
| Vida bağlantılı | | | |
| LC1-D, LC1-F ve CAD için | 1NA + 1NK | LAD-N11 | 89,50 |
| | 2NA | LAD-N20 | 89,50 |
| | 2NK | LAD-N02 | 89,50 |
| | 2NA + 2NK | LAD-N22 | 137,40 |
| | 1 NA+ 3NK | LAD-N13 | 137,40 |
| | 4NA | LAD-N40 | 137,40 |
| | 4NK | LAD-N04 | 137,40 |
| | 3NA + 1NK | LAD-N31 | 137,40 |
| | 2NA+ 2NK | LAD-C22⁽²⁾ | 137,40 |
| Kontaktör yanına geçmeli tip⁽³⁾ | | | |
| LC1-D ve CAD için | 1NA + 1NK | LAD-8N11 | 89,50 |
| | 2NA | LAD-8N20 | 89,50 |
| | 2NK | LAD-8N02 | 89,50 |
| RC Filtre ⁽³⁾ | | | |
| LC1-D09... D38 için | 24...48 V AC | LAD-4RCE | 88,20 |
| LC1-D09... D38 için | 110...240 V AC | LAD-4RCU | 68,10 |
| LC1-D40A... D65A için | 24...48 V AC | LAD-4RC3E | 97,10 |
| LC1-D40A... D65A için | 110...240 V AC | LAD-4RC3U | 97,10 |
| LC1-D80... D150 için | 24...48 V AC | LA4-DA2E | 131,10 |
| LC1-D80... D150 için | 110...240 V AC | LA4-DA2U | 131,10 |
| Pnömatik zaman röleleri ⁽⁷⁾ | | | |
| 1NA + 1NK | | | |
| Çekme geciktirmesi, vida bağlantılı | | | |
| LC1-D, LC1-F ve CAD için | Ayar Sahası | | |
| | 0.1-3 sn | LAD-T0 | 346,00 |
| | 0.1-30 sn | LAD-T2 | 346,00 |
| | 10-180 sn | LAD-T4 | 346,00 |
| Düşme geciktirmesi, vida bağlantılı | | | |
| LC1-D, LC1-F ve CAD için | 0.1-3 sn | LAD-R0 | 346,00 |
| | 0.1-30 sn | LAD-R2 | 346,00 |
| | 10-180 sn | LAD-R4 | 346,00 |
| Yıldız - Üçgen devresi için (çekme geciktirmesi) vida bağlantılı | | | |
| LC1-D, LC1-F ve CAD için | 1 - 30 sn | LAD-S2 ⁽⁴⁾ | 384,00 |
| Mekanik kilitleme blokları | | | |
| LC1-D09... D38 için | | LAD-9R1⁽⁵⁾ | 137,40 |
| LC1-D80... D95 (∩) için | | LA9-D50978 | 159,00 |
| LC1-D80... D95 (≡) için | | LA9-D80978 | 178,00 |
| LC1-D115... D150 için | | LA9-D11502⁽⁶⁾ | 249,00 |
| EverLink aksesuarları | | | |
| Termik röle için bağlantı kiti (LC1D40A●●, LC1D50A●●, LC1D65A●● için) | | LA7D3064 | 229,00 |
| Enversör kiti | | LAD9R3 | 419,00 |
| Yatay montaj kiti | | GV3S | 284,00 |

⁽¹⁾ LC1D-09...D38 ve CAD üzerine bu blok takılmaz.

LC1D40...D95 (AC kumanda) üzerine 2 blok takılabilir.

⁽²⁾ 1NA + 1NK önce kapayan geç açan kontak.

⁽³⁾ LAD-4R kontaktör yanına geçmeli, LA4-D kontaktör üstüne vidalı bağlantılı.

⁽⁴⁾ NK kontağın açılması ile NA kontağın kapanması arasında 40 +-15 ms zaman gecikmesi.

⁽⁵⁾ Güç bağlantı seti dahildir.

⁽⁶⁾ Elektriksel kilit dahildir.

⁽⁷⁾ İlgili aksesuarlarda (LAD-N10 ve LAD-N01 hariç) yaylı klemens bağlantı için lütfen 444 30 30 Müşteri Destk Merkezi'ni arayınız.

⁽⁸⁾ Sadece AC kumanda devresi gerilimine sahip ürünler ile kullanıma uygundur.

C6



LRD-08

EverLink

| Termik ayar sahası (A) | Birlikte kullanılacağı kontaktör referans | Referans | Fiyat (TL) | Minimum sip. adedi |
|------------------------|-------------------------------------------|---------------------------|------------|--------------------|
| Sınıf 10 A | | | | |
| Vida bağlantılı | | | | |
| 0.10... 0.16 | LC1-D09... D38 | LRD-01 | 309,00 | |
| 0.16... 0.25 | LC1-D09... D38 | LRD-02 | 309,00 | |
| 0.25... 0.40 | LC1-D09... D38 | LRD-03 | 309,00 | |
| 0.40... 0.63 | LC1-D09... D38 | LRD-04 | 309,00 | |
| 0.63... 1 | LC1-D09... D38 | LRD-05 | 309,00 | 10 |
| 1... 1.7 | LC1-D09... D38 | LRD-06 | 309,00 | 10 |
| 1.6... 2.5 | LC1-D09... D38 | LRD-07 | 309,00 | 10 |
| 2.5... 4 | LC1-D09... D38 | LRD-08 | 309,00 | 10 |
| 4... 6 | LC1-D09... D38 | LRD-10 | 309,00 | 10 |
| 5.5... 8 | LC1-D09... D38 | LRD-12 | 309,00 | 10 |
| 7... 10 | LC1-D09... D38 | LRD-14 | 309,00 | 10 |
| 9... 13 | LC1-D12... D38 | LRD-16 | 309,00 | 10 |
| 12... 18 | LC1-D18... D38 | LRD-21 | 315,00 | 10 |
| 16... 24 | LC1-D25... D38 | LRD-22 | 315,00 | 10 |
| 23... 32 | LC1-D25... D38 | LRD-32 | 405,00 | 10 |
| 30... 38 | LC1-D32 ve D38 | LRD-35 | 410,00 | |
| 17... 25 | LC1-D40A... D65A | LRD-325 | 623,00 | |
| 23... 32 | LC1-D40A... D65A | LRD-332 | 623,00 | |
| 30... 40 | LC1-D40A... D65A | LRD-340 | 623,00 | |
| 37... 50 | LC1-D40A... D65A | LRD-350 | 640,00 | |
| 48... 65 | LC1-D50A... D65A | LRD-365 | 658,00 | |
| 55... 70 | LC1-D50A... D95 | LRD-3361 | 1.220,00 | |
| 63... 80 | LC1-D65A ve D95 | LRD-3363 | 1.343,00 | |
| 80... 104 | LC1-D80 ve D95 | LRD-3365 | 1.472,00 | |
| 80... 104 | LC1-D115 ve D150 | LRD-4365 | 1.572,00 | |
| 95... 120 | LC1-D115 ve D150 | LRD-4367 | 1.642,00 | |
| 110... 140 | LC1-D150 | LRD-4369 | 2.000,00 | |
| 80... 104 | ⁽¹⁾ | LRD-33656 | 1.572,00 | |
| 95... 120 | ⁽¹⁾ | LRD-33676 | 1.642,00 | |
| 110... 140 | ⁽¹⁾ | LRD-33696 | 1.973,00 | |

TeSys elektronik termik röleleri

Elektronik termik röleler

| | | | |
|--------------|----------------|------------------------|--------|
| 0.10... 0.50 | LC1-D09... D38 | LR9D01 | 952,00 |
| 0.40... 2 | LC1-D09... D38 | LR9D02 | 952,00 |
| 1.6... 8 | LC1-D09... D38 | LR9D08 | 952,00 |
| 6.4... 32 | LC1-D09... D38 | LR9D32 | 952,00 |

TeSys elektronik aşırı akım termik röleleri

Elektronik aşırı akım termik rölesi

| | | | |
|-----------|--------------|--------------------------------------------|----------|
| 0.3...1.5 | LC1D09...D38 | LR97D015 •• ⁽²⁾ | 757,00 |
| 1.2...7 | LC1D09...D38 | LR97D07 •• ⁽²⁾ | 757,00 |
| 5...25 | LC1D09...D38 | LR97D25 •• ⁽²⁾ | 1.069,00 |
| 20...38 | LC1D09...D38 | LR97D38 •• ⁽²⁾ | 1.069,00 |

TeSys F serisi, elektronik termik röleleri, 3 kutuplu, 60-630A arası

Faz dengesizliği ve faz kaybına karşı korumalı, AC uygulama için

| | | | |
|---------|---------------------|---------------------------|----------|
| 60-100 | LC1-F115'ten F185'e | LR9-F5367 | 2.024,00 |
| 90-150 | LC1-F115'ten F185'e | LR9-F5369 | 2.460,00 |
| 132-220 | LC1-F225'ten F265'e | LR9-F5371 | 2.865,00 |
| 200-330 | LC1-F225'ten F500'e | LR9-F7375 | 3.119,00 |
| 300-500 | LC1-F225'ten F500'e | LR9-F7379 | 4.753,00 |
| 380-630 | LC1-F400'den F630'a | LR9-F7381 | 5.878,00 |

TeSys D serisi termik röleleri için aksesuarlar

Hazır bağlantı kiti (LRD-01... 35 rölelerinin NK kontağının kontaktöre direkt bağlantısını sağlar).

| | | | |
|---------------------|-------------------------|-------|----|
| LC1-D09... D18 için | LAD-7C1 | 89,50 | 10 |
|---------------------|-------------------------|-------|----|

Klemens bloğu (Termik rölenin kontaktörden bağımsız DIN raya montajı için)

| | | | |
|-------------------|---------------------------|--------|--|
| LRD-01... 35 için | LAD-7B106 | 78,20 | |
| LRD-3••• için | LAD-7C064 | 229,00 | |

⁽¹⁾ Bağımsız montaj.

* D serisi termik rölelerde 24A'ya kadar yaylı klemens bağlantı için lütfen 444 30 30 Müşteri Destek Merkezi'ni arayınız.

⁽²⁾ Sipariş verirken referansın son iki rakamındaki .. yerine M7= 240V, B=24V koyarak besleme gerilimlerini seçebilirsiniz.

Örnek, 240V için LR97D015.. LR97D015M7 referansını sipariş verin.

* Daha yüksek akım değerleri için 444 30 30 Müşteri Destek Merkezi'ni arayınız.



LAD-7B106

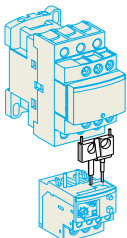

LAD-7C



LC1-E06



LC1-E40



LC1-E300



CAE40



LC1E-65004

| Anma gücü (kW) 380/400 V 50 Hz | Anma akımı (A) < 440 V AC3 ≤ 60°C | Yardımcı kontak NA | NK | Referans ⁽¹⁾ | Standart kumanda devresi gerilimi | Fiyat (TL) | Minimum sip. adedi |
|-----------------------------------|-----------------------------------------|-----------------------|----|----------------------------|--------------------------------------------|---------------|-----------------------|
| 2,2 | 6 | 0 | 1 | LC1E0601•• | M5 | 134,90 | 36 |
| 2,2 | 6 | 1 | 0 | LC1E0610•• | M5 | 134,90 | 36 |
| 4 | 9 | 0 | 1 | LC1E0901•• | M5 | 142,40 | 36 |
| 4 | 9 | 1 | 0 | LC1E0910•• | M5 | 142,40 | 36 |
| 5,5 | 12 | 0 | 1 | LC1E1201•• | M5 | 150,00 | 36 |
| 5,5 | 12 | 1 | 0 | LC1E1210•• | M5 | 150,00 | 36 |
| 7,5 | 18 | 0 | 1 | LC1E1801•• | M5 | 174,00 | 36 |
| 7,5 | 18 | 1 | 0 | LC1E1810•• | M5 | 174,00 | 36 |
| 11 | 25 | 0 | 1 | LC1E2501•• | M5 | 224,00 | 36 |
| 11 | 25 | 1 | 0 | LC1E2510•• | M5 | 224,00 | 36 |
| 15 | 32 | 0 | 1 | LC1E3201•• | M5 | 353,00 | 24 |
| 15 | 32 | 1 | 0 | LC1E3210•• | M5 | 353,00 | 24 |
| 18,5 | 38 | 0 | 1 | LC1E3801•• | M5 | 457,00 | 24 |
| 18,5 | 38 | 1 | 0 | LC1E3810•• | M5 | 457,00 | 24 |
| 18,5 | 40 | 1 | 1 | LC1E40•• | M5 | 496,00 | 9 |
| 22 | 50 | 1 | 1 | LC1E50•• | M5 | 728,00 | 9 |
| 30 | 65 | 1 | 1 | LC1E65•• | M5 | 962,00 | 9 |
| 37 | 80 | 1 | 1 | LC1E80•• | M5 | 1.077,00 | 5 |
| 45 | 95 | 1 | 1 | LC1E95•• | M5 | 1.392,00 | - |
| 55 | 120 | 1 | 1 | LC1E120•• | M5 | 1.754,00 | - |
| 75 | 160 | 1 | 1 | LC1E160•• | M5 | 2.149,00 | - |
| 90 | 200 | 0 | 0 | LC1E200•• | M5 | 3.124,00 | - |
| 132 | 250 | 0 | 0 | LC1E250•• | M5 | 3.948,00 | - |
| 160 | 300 | 0 | 0 | LC1E300•• | M5 | 4.957,00 | - |
| 200 | 400 | 0 | 0 | LC1E400•• | M7 | 8.411,00 | - |
| 250 | 500 | 0 | 0 | LC1E500•• | M7 | 13.655,00 | - |
| 335 | 630 | 0 | 0 | LC1E630•• | M7 | 16.449,00 | - |

EasyPact TVS serisi yardımcı kontaktörler

Vidalı bağlantı, kumanda devresi: AC

Kontakt düzeni

| | | | | |
|-----------|-------------------------|----|--------|----|
| 2NA + 2NK | CAE22•• | M5 | 117,50 | 36 |
| 3NA + 1NK | CAE31•• | M5 | 117,50 | 36 |
| 4NA + ONK | CAE40•• | M5 | 117,50 | 36 |

Kontaktör, yardımcı kontaktör ve bobinler için standart kumanda devresi gerilimleri ve kodları*

| | | |
|-------------------------------|----|-----|
| AC gerilim (V) 50 Hz | 24 | 220 |
| LC1-E09... E300, CAE için kod | B5 | M5 |

* AC 50/60 Hz kontrol devresi seçeneği için lütfen 444 30 30 Müşteri Destek Merkezi'ni arayınız.

EasyPact TVS serisi kontaktörler , 4 kutuplu , 32 - 125A

| Anma akımı (AC1) ≤ 55°C | Referans | Standart kumanda devresi gerilimi | Fiyat (TL) | Minimum sip. adedi |
|-------------------------------------------|-----------------------------|-----------------------------------------|---------------|-----------------------|
| Güç devresi AC, kumanda devresi AC | | | | |
| 32A | LC1E18004•• | M7 | 252,00 | - |
| 40A | LC1E25004•• | M7 | 353,00 | - |
| 50A | LC1E38004•• | M7 | 579,00 | - |
| 60A | LC1E40004•• | M7 | 909,00 | - |
| 80A | LC1E65004•• | M7 | 1.162,00 | - |
| 100A | LC1E80004•• | M7 | 1.321,00 | - |
| 125A | LC1E95004•• | M7 | 1.557,00 | - |

C8



LRE12



LRE355



LRE483



LAEN

| Termik ayar sahası (A) | Birlikte kullanılacağı kontaktör referansı | Referans | Fiyat (TL) |
|------------------------|--------------------------------------------|------------------------|------------|
| Sınıf 10 A | | | |
| Vida bağlantılı | | | |
| 0,1...0,16 | LC1E06...E38 | LRE01 | 183,00 |
| 0,16...0,25 | LC1E06...E38 | LRE02 | 183,00 |
| 0,25...0,4 | LC1E06...E38 | LRE03 | 183,00 |
| 0,4...0,63 | LC1E06...E38 | LRE04 | 183,00 |
| 0,63...1 | LC1E06...E38 | LRE05 | 183,00 |
| 1...1,6 | LC1E06...E38 | LRE06 | 183,00 |
| 1,6...2,5 | LC1E06...E38 | LRE07 | 183,00 |
| 2,5...4 | LC1E06...E38 | LRE08 | 183,00 |
| 4...6 | LC1E06...E38 | LRE10 | 183,00 |
| 5,5...8 | LC1E09...E38 | LRE12 | 183,00 |
| 7...10 | LC1E09...E38 | LRE14 | 183,00 |
| 9...13 | LC1E12...E38 | LRE16 | 183,00 |
| 12...18 | LC1E18...E38 | LRE21 | 183,00 |
| 16...24 | LC1E25...E38 | LRE22 | 183,00 |
| 23...32 | LC1E25...E38 | LRE32 | 246,00 |
| 30...38 | LC1E38 | LRE35 | 276,00 |
| 17...25 | LC1E40...E95 | LRE322 | 332,00 |
| 23...32 | LC1E40...E95 | LRE353 | 356,00 |
| 30...40 | LC1E40...E95 | LRE355 | 356,00 |
| 37...50 | LC1E50...E95 | LRE357 | 356,00 |
| 48...65 | LC1E65...E95 | LRE359 | 356,00 |
| 55...70 | LC1E80...E95 | LRE361 | 643,00 |
| 63...80 | LC1E80...E95 | LRE363 | 721,00 |
| 80...104 | LC1E95 | LRE365 | 789,00 |
| 51...81 | LC1E120...E160 | LRE480 | 992,00 |
| 62...99 | LC1E120...E160 | LRE481 | 1.151,00 |
| 84...135 | LC1E120...E160 | LRE482 | 1.262,00 |
| 124...198 | LC1E200 | LRE483 | 1.464,00 |
| 146...234 | LC1E250...E400 | LRE484 | 1.497,00 |
| 174...279 | LC1E250...E400 | LRE485 | 1.546,00 |
| 208...333 | LC1E250...E400 | LRE486 | 1.571,00 |
| 259...414 | LC1E300...E400 | LRE487 | 2.786,00 |
| 321...513 | LC1E500 | LRE488 | 3.903,00 |
| 394...630 | LC1E630 | LRE489 | 4.809,00 |

EasyPact TVS serisi için yardımcı donanımlar

| Açıklama | Referans | Fiyat (TL) | |
|-----------------------------------|-------------------------------------------------|-------------------------|-------------------------|
| Ön yardımcı kontak bloğu | 1 NA + 1 NK | LAEN11 | 48,80 |
| | 2 NA | LAEN20 | 48,80 |
| | 2 NK | LAEN02 | 48,80 |
| | 2 NA + 2 NK | LAEN22 | 77,50 |
| Yıldız üçgen için zaman gecikmesi | LC1E25...E300 | LAETSD | 299,00 |
| Enversör mekanik kilit | LC1E06...E65 | LAEM1 | 85,00 |
| | LC1E80...E95 | LAEM4 | 85,00 |
| LRE röleleri için terminal bloğu | LC1E06...E38 | LAEB1 | 82,50 |
| | LC1E40...E95 | LAEB3 | 230,00 |
| | GZ1E şalterleri için yana yardımcı kontak bloğu | 1NA + 1NK | GZ1AN11 |
| 1NA + 1NA | | GZ1AN20 | 55,00 |



LC1DFK

| Çalışma gücü, ≤ 55°C, kVA (400/440V) | 50/60 Hz için kVA (660/690V) | Yardımcı kontak | Referans ⁽¹⁾ | Fiyat* (TL) |
|-----------------------------------------|---------------------------------|--------------------|-----------------------------|----------------|
| 12,5 | 18 | 1NA+2NK | LC1-DFK●● | 688,00 |
| 16,7 | 24 | 1NA+2NK | LC1-DGK●● | 762,00 |
| 20 | 30 | 1NA+2NK | LC1-DLK●● | 813,00 |
| 25 | 36 | 1NA+2NK | LC1-DMK●● | 1.009,00 |
| 33,3 | 48 | 1NA+2NK | LC1-DPK●● | 1.492,00 |
| 40 | 58 | 1NA+2NK | LC1-DTK●● | 1.898,00 |
| 60 | 92 | 1NA+2NK | LC1-DWK12●● | 2.458,00 |

⁽¹⁾ Referansı kumanda devresi gerilimine karşılık gelen kodla tamamlayınız.

* Belirtilen fiyatlar 220V 50/60Hz (M7) kumanda devresi gerilimine sahip ürünler için geçerlidir, diğer kumanda devresi gerilimleri için lütfen 444 30 30 Müşteri Destek Merkezi'ni arayınız.

Standart kumanda devresi gerilimleri ve kodları

| AC gerilim (V) (50/60 Hz) | 24 | 110 | 220 | 380 | 400 |
|---------------------------|----|-----|-----|-----|-----|
| Kod : | B7 | F7 | M7 | Q7 | V7 |

TeSys D serisi kontaktörler, 4 kutuplu, 20 - 200A

| Anma akımı (AC1) ≤ 60°C | Referans | Referans | Fiyat (TL) |
|----------------------------|----------|----------|---------------|
|----------------------------|----------|----------|---------------|

Güç devresi AC, kumanda devresi AC

| | | | |
|-----|-------------------------------------------|----|----------|
| 20 | LC1DT20●● | M7 | 296,00 |
| 25 | LC1DT25●● | M7 | 336,00 |
| 32 | LC1DT32●● | M7 | 415,00 |
| 40 | LC1DT40●● | M7 | 553,00 |
| 60 | LC1DT60A●● ⁽²⁾ | M7 | 1.523,00 |
| 80 | LC1DT80A●● ⁽²⁾ | M7 | 2.588,00 |
| 125 | LC1D80004●● | M7 | 3.224,00 |
| 200 | LC1D115004●● | M7 | 4.503,00 |

Güç devresi AC, kumanda devresi DC

| | | | |
|-----|-------------------------------------------|----|----------|
| 20 | LC1DT20●● | BD | 474,00 |
| 25 | LC1DT25●● | BD | 553,00 |
| 32 | LC1DT32●● | BD | 663,00 |
| 40 | LC1DT40●● | BD | 819,00 |
| 60 | LC1DT60A●● ⁽²⁾ | BD | 1.904,00 |
| 80 | LC1DT80A●● ⁽²⁾ | BD | 3.235,00 |
| 200 | LC1D115004●● | BD | 5.088,00 |

⁽²⁾ Everlink bağlantı sistemine sahiptir.

4 kutuplu kontaktörler için standart kumanda devresi gerilimleri ve kodları

| | | | |
|-------------------------|----|-----|-----|
| AC gerilim (V) 50/60 Hz | 24 | 110 | 220 |
| Kod: | B7 | F7 | M7 |
| DC gerilim (V) | 24 | 110 | |
| Kod: | BD | FD | |



LC1DT20

PTC Termistör koruma rölesi

| | | | |
|--------------------------------------------------------------------------------------------|----------------|----------------------------|----------|
| Otomatik resetli, 1 NK kontak | 230 V AC | LT3-SE00M | 891,00 |
| Otomatik resetli, gerilim ve hata göstergeli, 1 NA+ NK kontak | 115/230 V AC | LT3-SA00M | 891,00 |
| Otomatik resetli, gerilim ve hata göstergeli, 2A/K kontak | 24-230 V AC-DC | LT3-SA00MW | 1.104,00 |
| Otomatik ve manuel resetli, gerilim ve hata göstergeli, 1 NK+1NA kontak | 115/230 V AC | LT3-SM00M | 2.004,00 |
| Otomatik ve manuel resetli, gerilim ve hata göstergeli, test ve reset butonlu, 2A/K kontak | 24-230 V AC-DC | LT3-SM00MW | 2.004,00 |



LT3-SE00M

Direkt yol verme, 0.06-110 kW / Tip 1 koordinasyon
AC3 sınıfında, 3 fazlı 50/60 Hz

| Motorların standart güç değerleri 400/415V | | | Motor koruma şalteri Referans | Teknik açma ayar sahası | Kontaktör Referans |
|-----------------------------------------------|---------------------|----------------------|----------------------------------|----------------------------|-----------------------|
| P kW | I _e A | I _q kA | | A | |
| 0,06 | 0,22 | 100 | GV2-ME02 | 0.16... 0.25 | LC1-K06 veya LC1-D09 |
| 0,09 | 0,36 | 100 | GV2-ME03 | 0.25... 0.40 | LC1-K06 veya LC1-D09 |
| 0,12 | 0,42 | 100 | GV2-ME04 | 0.40... 0.63 | LC1-K06 veya LC1-D09 |
| 0,18 | 0,6 | 100 | GV2-ME04 | 0.40... 0.63 | LC1-K06 veya LC1-D09 |
| 0,25 | 0,88 | 100 | GV2-ME05 | 0.63... 1 | LC1-K06 veya LC1-D09 |
| 0,37 | 0,98 | 100 | GV2-ME05 | 0.63... 1 | LC1-K06 veya LC1-D09 |
| 0,55 | 1,5 | 100 | GV2-ME06 | 1... 1.6 | LC1-K06 veya LC1-D09 |
| 0,75 | 2 | 100 | GV2-ME07 | 1.6... 2.5 | LC1-K06 veya LC1-D09 |
| 1,1 | 2,5 | 100 | GV2-ME08 | 2.5... 4 | LC1-K06 veya LC1-D09 |
| 1,5 | 3,5 | 100 | GV2-ME08 | 2.5... 4 | LC1-K06 veya LC1-D09 |
| 2,2 | 5 | 100 | GV2-ME10 | 4... 6.3 | LC1-K06 veya LC1-D09 |
| 3 | 6,5 | 100 | GV2-ME14 | 6... 10 | LC1-K09 veya LC1-D09 |
| 4 | 8,4 | 100 | GV2-ME14 | 6... 10 | LC1-K09 veya LC1-D09 |
| 5,5 | 11 | 15 | GV2-ME16 | 9... 14 | LC1-K12 veya LC1-D12 |
| 7,5 | 14,8 | 15 | GV2-ME20 | 13... 18 | LC1-D18 |
| 9 | 18,1 | 15 | GV2-ME21 | 17... 23 | LC1-D25 |
| 11 | 21 | 15 | GV2-ME22 | 20... 25 | LC1-D25 |
| 15 | 28,5 | 10 | GV2-ME32 | 24... 32 | LC1-D32 |
| 18,5 | 35 | 50 | GV3-P40 | 25... 40 | LC1-D38 |
| 22 | 41 | 50 | GV3-P50 | 37... 50 | LC1-D50A |
| 30 | 55 | 50 | GV3-P65 | 48... 65 | LC1-D65A |
| 37 | 69 | 50 | GV3-P73 | 62... 73 | LC1-D80 |
| 37 | 69 | 25 | GV4-PE80B | 40... 80 | LC1-D80 |
| 45 | 81 | 25 | GV4-PE115B | 65... 115 | LC1-D95 |
| 55 | 100 | 36 | GV5-P150F | 70... 150 | LC1-D115 |
| 75 | 135 | 36 | GV5-P150F | 70... 150 | LC1-D150 |
| 90 | 165 | 36 | GV5-P220F | 100... 220 | LC1-F185 |
| 110 | 200 | 36 | GV5-P220F | 100... 220 | LC1-F225 |

Yıldız - Üçgen yol verme, 7.5 - 315 kW
Sincap kafesli motorların standart güç değeri ⁽¹⁾

| Şebeke gerilimi - üçgen 380 / 400 V | Motor koruma şalteri Termik - manyetik | Kontaktörler (gerilim koduyla tamamlanacak temel referans) | | | Termik röle |
|----------------------------------------|-------------------------------------------|------------------------------------------------------------|----------------------------|----------------------------|---------------------------|
| | | Hat KM2 | Üçgen KM3 | Yıldız KM1 | |
| 7,5 | GV2-ME20 | LC1-D09•• | LC1-D09•• | LC1-D09•• | - |
| 11 | GV2-ME22 | LC1-D12•• | LC1-D12•• | LC1-D09•• | - |
| 18,5 | GV3-P40 | LC1-D18•• | LC1-D18•• | LC1-D09•• | - |
| 25 | GV3-P50 | LC1-D32•• | LC1-D32•• | LC1-D18•• | - |
| 37 | GV4-PE80B | LC1-D40A•• | LC1-D40A•• | LC1-D25•• | - |
| 55 | GV4-PE115B | LC1-D50A•• | LC1-D50A•• | LC1-D40A•• | - |
| 75 | GV5-P150F | LC1-D80•• | LC1-D80•• | LC1-D50A•• | - |
| 110 | GV5-P220F | LC1-D115•• | LC1-D115•• | LC1-D80•• | - |
| Manyetik | | | | | |
| 132 | NSX400•MicroLogic 1.3M | LC1-D150•• | LC1-D150•• | LC1-D115•• | LRD-4369 |
| 160 | NSX400•MicroLogic 1.3M | LC1-F185•• | LC1-F185•• | LC1-F150•• | LR9-F5371 |
| 200 | NSX630•MicroLogic 1.3M | LC1-F225•• | LC1-F225•• | LC1-F185•• | LR9-F5371 |
| 220 | NSX630•MicroLogic 1.3M | LC1-F265•• | LC1-F265•• | LC1-F185•• | LR9-F7375 |
| 280 | NSX630•MicroLogic 1.3M | LC1-F330•• | LC1-F330•• | LC1-F265•• | LR9-F7375 |
| 315 | NS800H•MicroLogic 5 ⁽²⁾ | LC1-F400•• | LC1-F400•• | LC1-F265•• | LR9-F7379 |

⁽¹⁾ Yukarıdaki değerler rehber niteliğinde verilmiştir. Motor tipine ve üreticisine göre değişim gösterebilir.

Daha detaylı bilgi için lütfen 444 30 30 Müşteri Destek Merkezi'ni arayınız.

⁽²⁾ NS800H MicroLogic 5 ünitesi manyetik tip olacaktır.

Direkt yol verme, 0.06-110 kW / Tip 2 koordinasyon
AC3 sınıfında, 3 fazlı 50/60 Hz

| Motorların standart güç değerleri 400/415V | | | Motor koruma şalteri Referans | Teknik açma ayar sahası | Kontaktör Referans |
|-----------------------------------------------|---------------------|----------------------|----------------------------------|----------------------------|-----------------------|
| P kW | I _e A | I _q kA | | A | |
| 0,06 | 0,22 | 130 | GV2-P02 | 0.16... 0.25 | LC1-D09 |
| 0,09 | 0,36 | 130 | GV2-P03 | 0.25... 0.40 | LC1-D09 |
| 0,12 | 0,42 | 130 | GV2-P04 | 0.40... 0.63 | LC1-D09 |
| 0,18 | 0,6 | 130 | GV2-P04 | 0.40... 0.63 | LC1-D09 |
| 0,25 | 0,88 | 130 | GV2-P05 | 0.63... 1 | LC1-D09 |
| 0,37 | 0,98 | 130 | GV2-P05 | 0.63... 1 | LC1-D09 |
| 0,55 | 1,5 | 130 | GV2-P06 | 1... 1.6 | LC1-D09 |
| 0,75 | 2 | 130 | GV2-P07 | 1.6... 2.5 | LC1-D09 |
| 1,1 | 2,5 | 130 | GV2-P08 | 2.5... 4 | LC1-D09 |
| 1,5 | 3,5 | 130 | GV2-P08 | 2.5... 4 | LC1-D09 |
| 2,2 | 5 | 130 | GV2-P10 | 4... 6.3 | LC1-D09 |
| 3 | 6,5 | 130 | GV2-P14 | 6... 10 | LC1-D09 |
| 4 | 8,4 | 130 | GV2-P14 | 6... 10 | LC1-D09 |
| 5,5 | 11 | 130 | GV2-P16 | 9... 14 | LC1-D12 |
| 7,5 | 14,8 | 50 | GV2-P20 | 13... 18 | LC1-D18 |
| 9 | 18,1 | 50 | GV2-P21 | 17... 23 | LC1-D25 |
| 11 | 21 | 50 | GV2-P22 | 20... 25 | LC1-D25 |
| 15 | 28,5 | 50 | GV2-P32 | 24... 32 | LC1-D32 |
| 18,5 | 35 | 50 | GV3-P40 | 25... 40 | LC1-D38 |
| 22 | 41 | 50 | GV3-P50 | 37... 50 | LC1-D50A |
| 30 | 55 | 50 | GV3-P65 | 48... 65 | LC1-D65A |
| 37 | 69 | 50 | GV4-PE80N | 40... 80 | LC1-D80 |
| 45 | 81 | 50 | GV4-PE115N | 65... 115 | LC1-D115 |
| 55 | 100 | 70 | GV5-P150H | 70... 150 | LC1-D150 |
| 75 | 135 | 70 | GV5-P150H | 70... 150 | LC1-D150 |
| 90 | 165 | 70 | GV5-P220H | 100... 220 | LC1-F185 |
| 110 | 200 | 70 | GV5-P220H | 100... 220 | LC1-F225 |

C11

Yıldız - Üçgen yol verme, 7.5 - 250 kW
Sincap kafesli motorların standart güç değeri ⁽¹⁾

| Şebeke gerilimi - üçgen 380 / 400 V | Motor koruma şalteri | Kontaktörler (gerilim koduyla tamamlanacak temel referans) | | | Termik röle |
|----------------------------------------|----------------------------|------------------------------------------------------------|----------------------------|----------------------------|---------------------------|
| | | hat KM2 | üçgen KM3 | yıldız KM1 | |
| kW | Termik - manyetik | | | | |
| 7.5 | GV2-P20 | LC1-D25•• | LC1-D25•• | LC1-D25•• | - |
| 11 | GV2-P22 | LC1-D25•• | LC1-D25•• | LC1-D25•• | - |
| 18.5 | GV3-P40 | LC1-D80•• | LC1-D80•• | LC1-D80•• | - |
| 22 | GV3-P50 | LC1-D80•• | LC1-D80•• | LC1-D80•• | - |
| 37 | GV4-PE80N | LC1-D80•• | LC1-D80•• | LC1-D80•• | - |
| 55 | GV4-PE115N | LC1-D115•• | LC1-D115•• | LC1-D115•• | - |
| 75 | GV5-P150H | LC1-D150•• | LC1-D150•• | LC1-D150•• | - |
| 110 | GV5-P220H | LC1-F225•• | LC1-F225•• | LC1-F225•• | - |
| Manyetik | | | | | |
| 132 | NSX400•MicroLogic 1.3M | LC1-F265•• | LC1-F265•• | LC1-F265•• | LR9-F7375 |
| 160 | NSX400•MicroLogic 1.3M | LC1-F330•• | LC1-F330•• | LC1-F330•• | LR9-F7375 |
| 200 | NSX630•MicroLogic 1.3M | LC1-F400•• | LC1-F400•• | LC1-F400•• | LR9-F7375 |
| 220 | NSX630•MicroLogic 1.3M | LC1-F400•• | LC1-F400•• | LC1-F400•• | LR9-F7375 |
| 250 | NSX630•MicroLogic 1.3M | LC1-F500•• | LC1-F500•• | LC1-F500•• | LR9-F7375 |

⁽¹⁾ Yukarıdaki değerler rehber niteliğinde verilmiştir. Motor tipine ve üreticisine göre değişim gösterebilir. Daha detaylı bilgi için lütfen Müşteri Destek Merkezi'ni arayınız. 444 30 30.

⁽²⁾ NS800H Micrologic 5 ünitesi manyetik tip olacak.



Motor Koruma Şalterleri



Motorunuzu Doğru Donanıma
Emanet Edin



se.com/tr

Life Is On

Schneider
Electric

TeSys
#1
worldwide

TeSys GV4 ile 'Dijital' Dönüşüm: Mobil Teknoloji Motor Koruma Şalteri ile Buluştu!



Start Smart

Ergonomik döner kurma kolları sayesinde çabuk ve kolay kurulum



Run Smart

Patentli **EverLink™** teknolojisi ile kesintisiz, güvenilir ve uzun ömürlü güç bağlantısı



Stay Smart

NFC teknolojisi sayesinde motor koruma şalterinize akıllı telefonunuz ile bağlantı



#StartSmartRunSmartStaySmart

se.com/tr

Life Is On

Schneider
Electric

| Anma gücü (kW) 400/415 V, 50/60 Hz | Termik ayar sahası (A) | Kesme kapasitesi (kA) | Referans | Fiyat (TL) |
|---------------------------------------|---------------------------|--------------------------|----------|---------------|
|---------------------------------------|---------------------------|--------------------------|----------|---------------|

Çok fonksiyonlu & dijital, termik manyetik karakteristikli

| | | | | |
|--------------|------------|-----|-----------------------------|----------|
| 0.25... 0.75 | 0.8... 2 | 50 | GV4PEM-02N | 4.651,00 |
| 0.25... 0.75 | 0.8... 2 | 100 | GV4PEM-02S | 5.581,00 |
| 0.55... 1.5 | 1.4... 3.5 | 50 | GV4PEM-03N | 4.651,00 |
| 0.55... 1.5 | 1.4... 3.5 | 100 | GV4PEM-03S | 5.581,00 |
| 1.5... 3 | 2.9... 7 | 50 | GV4PEM-07N | 4.651,00 |
| 1.5... 3 | 2.9... 7 | 100 | GV4PEM-07S | 5.581,00 |
| 3... 5.5 | 5... 12.5 | 50 | GV4PEM-12N | 4.651,00 |
| 3... 5.5 | 5... 12.5 | 100 | GV4PEM-12S | 5.581,00 |
| 5.5... 11 | 10... 25 | 50 | GV4PEM-25N | 4.651,00 |
| 5.5... 11 | 10... 25 | 100 | GV4PEM-25S | 5.581,00 |
| 11... 22 | 20... 50 | 50 | GV4PEM-50N | 4.749,00 |
| 11... 22 | 20... 50 | 100 | GV4PEM-50S | 5.697,00 |
| 22... 37 | 40... 80 | 50 | GV4PEM-80N | 4.931,00 |
| 22... 37 | 40... 80 | 100 | GV4PEM-80S | 5.916,00 |
| 30... 55 | 65... 115 | 50 | GV4PEM-115N | 5.906,00 |
| 30... 55 | 65... 115 | 100 | GV4PEM-115S | 7.089,00 |

D1



GV4PEM Çok Fonksiyonlu
Dijital Şalter



GV4P Termik
Manyetik Şalter

Termik manyetik karakteristikli, döner kurma kolu

| | | | | |
|--------------|------------|----|---------------------------|----------|
| 0.25... 0.75 | 0.8... 2 | 50 | GV4P-02N | 3.944,00 |
| 0.55... 1.5 | 1.4... 3.5 | 50 | GV4P-03N | 3.944,00 |
| 1.5... 3 | 2.9... 7 | 50 | GV4P-07N | 3.944,00 |
| 3... 5.5 | 5... 12.5 | 50 | GV4P-12N | 3.944,00 |
| 5.5... 11 | 10... 25 | 25 | GV4P-25B | 3.157,00 |
| 5.5... 11 | 10... 25 | 50 | GV4P-25N | 3.944,00 |
| 11... 22 | 20... 50 | 25 | GV4P-50B | 3.222,00 |
| 11... 22 | 20... 50 | 50 | GV4P-50N | 4.025,00 |
| 22... 37 | 40... 80 | 25 | GV4P-80B | 3.346,00 |
| 22... 37 | 40... 80 | 50 | GV4P-80N | 4.181,00 |
| 37... 55 | 65... 115 | 25 | GV4P-115B | 4.007,00 |
| 37... 55 | 65... 115 | 50 | GV4P-115N | 5.010,00 |

Termik manyetik karakteristikli, mandal

| | | | | |
|--------------|------------|----|----------------------------|----------|
| 0.25... 0.75 | 0.8... 2 | 50 | GV4PE-02N | 3.721,00 |
| 0.55... 1.5 | 1.4... 3.5 | 50 | GV4PE-03N | 3.721,00 |
| 1.5... 3 | 2.9... 7 | 50 | GV4PE-07N | 3.721,00 |
| 3... 5.5 | 5... 12.5 | 50 | GV4PE-12N | 3.721,00 |
| 5.5... 11 | 10... 25 | 25 | GV4PE-25B | 2.978,00 |
| 5.5... 11 | 10... 25 | 50 | GV4PE-25N | 3.721,00 |
| 11... 22 | 20... 50 | 25 | GV4PE-50B | 3.040,00 |
| 11... 22 | 20... 50 | 50 | GV4PE-50N | 3.798,00 |
| 22... 37 | 40... 80 | 25 | GV4PE-80B | 3.157,00 |
| 22... 37 | 40... 80 | 50 | GV4PE-80N | 3.944,00 |
| 30... 55 | 65... 115 | 25 | GV4PE-115B | 3.780,00 |
| 30... 55 | 65... 115 | 50 | GV4PE-115N | 4.725,00 |

Manyetik karakteristikli, döner kurma kolu

| | | | | |
|--------------|--|----|---------------------------|----------|
| 0.25... 0.75 | | 50 | GV4L-02N | 3.082,00 |
| 0.55... 1.5 | | 50 | GV4L-03N | 3.082,00 |
| 1.5... 3 | | 50 | GV4L-07N | 3.082,00 |
| 3... 5.5 | | 50 | GV4L-12N | 3.082,00 |
| 5.5... 11 | | 50 | GV4L-25N | 3.082,00 |
| 11... 22 | | 50 | GV4L-50N | 3.147,00 |
| 22... 37 | | 50 | GV4L-80N | 3.268,00 |
| 30... 55 | | 50 | GV4L-115N | 3.914,00 |

Manyetik karakteristikli, mandal

| | | | | |
|--------------|--|----|----------------------------|----------|
| 0.25... 0.75 | | 50 | GV4LE-02N | 2.907,00 |
| 0.55... 1.5 | | 50 | GV4LE-03N | 2.907,00 |
| 1.5... 3 | | 50 | GV4LE-07N | 2.907,00 |
| 3... 5.5 | | 50 | GV4LE-12N | 2.907,00 |
| 5.5... 11 | | 50 | GV4LE-25N | 2.907,00 |
| 11... 22 | | 50 | GV4LE-50N | 2.968,00 |
| 22... 37 | | 50 | GV4LE-80N | 3.082,00 |
| 30... 55 | | 50 | GV4LE-115N | 3.691,00 |

GV4 serisi motor koruma şalterleri Everlink bağlantı sistemine sahiptir. Pabuç bağlantı opsiyonu için müşteri hizmetlerine danışınız.
GV4 serisi ürünlerde 25kA ve 100kA seçeneği için müşteri hizmetlerine danışınız.

115 Amper'e kadar olan GV7 serisi motor koruma şalterlerinin ticari hayatı sonlanmıştır. GV4P ve GV5P serilerini kullanmanızı rica ederiz.



GV2-ME

D2

EverLink

| Anma gücü (kW) 380/400 V, 50/60 Hz | Termik ayar sahası (A) | Referans | Fiyat (TL) |
|---------------------------------------|---------------------------|----------|---------------|
|---------------------------------------|---------------------------|----------|---------------|

Termik manyetik karakteristikli, (15-100 kA)

| | | | |
|-------------|-------------------------|--------------------------|----------|
| - | 0.1... 0.16 | GV2-ME01 | 445,00 |
| 0,06 | 0.16... 0.25 | GV2-ME02 | 445,00 |
| 0,09 | 0.25... 0.40 | GV2-ME03 | 388,00 |
| 0.12 / 0.18 | 0.40... 0.63 | GV2-ME04 | 388,00 |
| 0,25 | 0.63... 1 | GV2-ME05 | 388,00 |
| 0.37 / 0.55 | 1... 1.6 | GV2-ME06 | 392,00 |
| 0,75 | 1.6... 2.5 | GV2-ME07 | 392,00 |
| 1,5 | 2.5... 4 | GV2-ME08 | 392,00 |
| 2,2 | 4... 6.3 | GV2-ME10 | 392,00 |
| 4 | 6... 10 | GV2-ME14 | 417,00 |
| 5,5 | 9... 14 | GV2-ME16 | 417,00 |
| 7,5 | 13... 18 | GV2-ME20 | 478,00 |
| 9 | 17... 23 | GV2-ME21 | 505,00 |
| 11 | 20... 25 | GV2-ME22 | 517,00 |
| 15 | 24... 32 | GV2-ME32 | 873,00 |
| 18,5 | 30... 40 ⁽¹⁾ | GV3-P40 | 1.784,00 |
| 22 | 37... 50 ⁽¹⁾ | GV3-P50 | 1.850,00 |
| 30 | 48... 65 ⁽¹⁾ | GV3-P65 | 1.934,00 |
| 37 | 62... 73 ⁽¹⁾ | GV3-P73 | 2.130,00 |

Termik manyetik karakteristikli (50-100 kA)



GV3-P

EverLink

| | | | |
|-------------|-------------------------|-------------------------|----------|
| - | 0.1... 0.16 | GV2-P01 | 489,00 |
| 0,06 | 0.16... 0.25 | GV2-P02 | 489,00 |
| 0,09 | 0.25... 0.40 | GV2-P03 | 438,00 |
| 0.12 / 0.18 | 0.40... 0.63 | GV2-P04 | 438,00 |
| 0,25 | 0.63... 1 | GV2-P05 | 438,00 |
| 0.37 / 0.55 | 1... 1.6 | GV2-P06 | 443,00 |
| 0,75 | 1.6... 2.5 | GV2-P07 | 443,00 |
| 1,5 | 2.5... 4 | GV2-P08 | 443,00 |
| 2,2 | 4... 6.3 | GV2-P10 | 443,00 |
| 4 | 6... 10 | GV2-P14 | 489,00 |
| 5,5 | 9... 14 | GV2-P16 | 489,00 |
| 7,5 | 13... 18 | GV2-P20 | 540,00 |
| 9 | 17... 23 | GV2-P21 | 593,00 |
| 11 | 20... 25 | GV2-P22 | 593,00 |
| 15 | 24... 32 | GV2-P32 | 1.059,00 |
| 18,5 | 30... 40 ⁽¹⁾ | GV3-P40 | 1.784,00 |
| 22 | 37... 50 ⁽¹⁾ | GV3-P50 | 1.850,00 |
| 30 | 48... 65 ⁽¹⁾ | GV3-P65 | 1.934,00 |

(1) GV3P serisi şalterlerin kesme kapasitesi 50 kA'dır. Everlink bağlantı sistemine sahiptir.

Manyetik karakteristikli (15-100 kA)



GV2-LE

EverLink

| Anma akımı (A) | Referans | Fiyat (TL) | |
|----------------|----------|-----------------------------|----------|
| - | 0,4 | GV2-LE03 | 393,00 |
| - | 0,63 | GV2-LE04 | 393,00 |
| - | 1 | GV2-LE05 | 403,00 |
| 0,37 | 1,6 | GV2-LE06 | 403,00 |
| 0,75 | 2,5 | GV2-LE07 | 393,00 |
| 1,5 | 4 | GV2-LE08 | 393,00 |
| 2,2 | 6,3 | GV2-LE10 | 393,00 |
| 4 | 10 | GV2-LE14 | 435,00 |
| 5,5 | 14 | GV2-LE16 | 435,00 |
| 7,5 | 18 | GV2-LE20 | 489,00 |
| 11 | 25 | GV2-LE22 | 505,00 |
| 15 | 32 | GV2-LE32 | 857,00 |
| 18,5 | 40 | GV3-L40 (1) | 1.313,00 |
| 22 | 50 | GV3-L50 (1) | 1.340,00 |
| 30 | 65 | GV3-L65 (1) | 1.363,00 |

(1) GV3 serisi şalterlerin kesme kapasitesi 50 kA'dır.

| Motor Anma gücü (kW) 400-415, 50/60 Hz | Termik ayar sahası (A) | Kesme kapasitesi 400-415V (kA) | Referans | Fiyat (TL) |
|-------------------------------------------|---------------------------|-----------------------------------|----------|---------------|
|-------------------------------------------|---------------------------|-----------------------------------|----------|---------------|

Termik manyetik karakteristikli (36-70 kA)

Yüksek güçlü motorların korunması için



GV5-P

| | | | | |
|-----------|-----------|----|---------------------------|-----------|
| 55..75 | 70...150 | 36 | GV5-P150F | 4.117,00 |
| 55..75 | 70...150 | 70 | GV5-P150H | 4.609,00 |
| 90...110 | 100...220 | 36 | GV5-P220F | 5.187,00 |
| 90...110 | 100...220 | 70 | GV5-P220H | 6.352,00 |
| 132...160 | 160...320 | 36 | GV6-P320F | 9.640,00 |
| 132...160 | 160...320 | 70 | GV6-P320H | 10.298,00 |
| 200...250 | 250...500 | 36 | GV6-P500F | 11.173,00 |
| 200...250 | 250...500 | 70 | GV6-P500H | 12.049,00 |

| Anma gücü (kW) 380/400 V, 50/60 Hz | Termik ayar sahası (A) | Referans | Fiyat (TL) |
|---------------------------------------|---------------------------|----------|---------------|
|---------------------------------------|---------------------------|----------|---------------|

Termik manyetik karakteristikli (15-100 kA)

Kalkış akımı yüksek olan motorların korunması için



GV2-RT

| | | | |
|------|-----------|--------------------------|--------|
| 0.18 | 0.40-0.63 | GV2-RT04 | 480,00 |
| 0.37 | 0.63-1 | GV2-RT05 | 480,00 |
| 0.55 | 1-1.6 | GV2-RT06 | 494,00 |
| 0.75 | 1.6-2.5 | GV2-RT07 | 494,00 |
| 1.5 | 2.5-4 | GV2-RT08 | 494,00 |
| 2.2 | 4-6.3 | GV2-RT10 | 494,00 |
| 4 | 6-10 | GV2-RT14 | 539,00 |
| 5.5 | 9-14 | GV2-RT16 | 539,00 |
| 7.5 | 13-18 | GV2-RT20 | 602,00 |
| 11 | 17-23 | GV2-RT21 | 647,00 |

Manyetik koruma ayarlanan akım değerinin 20 katından (20*In) itibaren devreye girmektedir, ürün seçimi için lütfen katalog bilgisine danışınız.

EasyPact TVS GZ1 serisi motor koruma şalterleri

Termik manyetik karakteristikli, (10-100 kA)

| Anma gücü (kW) 380/400 V, 50/60 Hz | Termik ayar sahası (A) | Referans | Fiyat (TL) |
|---------------------------------------|---------------------------|----------|---------------|
|---------------------------------------|---------------------------|----------|---------------|



GZ1E

| | | | |
|------|--------------|------------------------|--------|
| - | 0.1... 0.16 | GZ1E01 | 295,00 |
| - | 0.16... 0.25 | GZ1E02 | 295,00 |
| - | 0.25... 0.4 | GZ1E03 | 273,00 |
| - | 0.4... 0.63 | GZ1E04 | 273,00 |
| - | 0.63... 1 | GZ1E05 | 273,00 |
| 0.37 | 1... 1.6 | GZ1E06 | 273,00 |
| 0.75 | 1.6... 2.5 | GZ1E07 | 273,00 |
| 1.5 | 2.5... 4 | GZ1E08 | 273,00 |
| 2.2 | 4... 6.3 | GZ1E10 | 273,00 |
| 4 | 6... 10 | GZ1E14 | 288,00 |
| 5.5 | 9... 14 | GZ1E16 | 288,00 |
| 7.5 | 13... 18 | GZ1E20 | 322,00 |
| 9 | 17... 23 | GZ1E21 | 333,00 |
| 11 | 20... 25 | GZ1E22 | 333,00 |
| 15 | 24... 32 | GZ1E32 | 542,00 |

Manyetik karakteristikli, (10-100 kA)

| Anma gücü (kW) 380/400 V, 50/60 Hz | Anma Akımı (A) | Referans | Fiyat (TL) |
|---------------------------------------|----------------|----------|---------------|
|---------------------------------------|----------------|----------|---------------|



GZ1LE

| | | | |
|------|------|-------------------------|--------|
| - | 0.4 | GZ1LE03 | 259,00 |
| - | 0.63 | GZ1LE04 | 259,00 |
| - | 1 | GZ1LE05 | 259,00 |
| 0.37 | 1.6 | GZ1LE06 | 259,00 |
| 0.75 | 2.5 | GZ1LE07 | 259,00 |
| 1.5 | 4 | GZ1LE08 | 259,00 |
| 2.2 | 6.3 | GZ1LE10 | 259,00 |
| 4 | 10 | GZ1LE14 | 274,00 |
| 5.5 | 14 | GZ1LE16 | 274,00 |
| 7.5 | 18 | GZ1LE20 | 305,00 |
| 11 | 25 | GZ1LE22 | 317,00 |
| 15 | 32 | GZ1LE32 | 507,00 |



NSX100F MicroLogic 2.2M

ComPact NSX, termik-manyetik karakteristikli

| Motor anma gücü (kW) | Tip | | Kesme kap. 400-415V (kA) | Termik ayar sahası (A) | Manyetik ayar sahası (A) | Referans | Fiyat (TL) |
|----------------------|---------|----------------------|-----------------------------|---------------------------|-----------------------------|--------------------------|---------------|
| 132/160 | NSX400F | MicroLogic 2.3 M 320 | 36 | 160-320 | 5-13 x In | LV432775 | 8.276,00 |
| 200/250 | NSX630F | MicroLogic 2.3 M 500 | 36 | 250-500 | 5-13 x In | LV432975 | 9.445,00 |
| 132/160 | NSX400N | MicroLogic 2.3 M 320 | 50 | 160-320 | 5-13 x In | LV432776 | 9.501,00 |
| 200/250 | NSX630N | MicroLogic 2.3 M 500 | 50 | 250-500 | 5-13 x In | LV432976 | 10.401,00 |
| 37/45 | NSX100H | MicroLogic 2.2 M 100 | 70 | 50-100 | 5-13 x In | LV429835 | 3.220,00 |
| 55/75 | NSX160H | MicroLogic 2.2 M 150 | 70 | 70-150 | 5-13 x In | LV430991 | 3.689,00 |
| 90/110 | NSX250H | MicroLogic 2.2 M 220 | 70 | 100-220 | 5-13 x In | LV431170 | 4.492,00 |
| 132/160 | NSX400H | MicroLogic 2.3 M 320 | 70 | 160-320 | 5-13 x In | LV432777 | 10.780,00 |
| 200/250 | NSX630H | MicroLogic 2.3 M 500 | 70 | 250-500 | 5-13 x In | LV432977 | 11.813,00 |

D4

ComPact NSX, manyetik karakteristikli

Yumuşak yolvericiler, hız kontrol cihazları ve motor koruma uygulamaları için



NSX100F MA100

| Motor anma gücü (kW) | Tip | | Kesme kap. 400-415V (kA) | Termik ayar sahası (A) | Manyetik ayar sahası (A) | Referans | Fiyat (TL) |
|----------------------|---------|-----------|-----------------------------|---------------------------|-----------------------------|--------------------------|---------------|
| 3/5.5 | NSX100F | MA12.5 | 36 | - | 6-14 x In | LV429743 | 1.838,00 |
| 7.5/11 | NSX100F | MA25 | 36 | - | 6-14 x In | LV429742 | 1.838,00 |
| 15/22 | NSX100F | MA50 | 36 | - | 6-14 x In | LV429741 | 1.838,00 |
| 37/45 | NSX100F | MA100 | 36 | - | 6-14 x In | LV429740 | 1.838,00 |
| 55/75 | NSX160F | MA150 | 36 | - | 6-14 x In | LV430830 | 1.894,00 |
| 90/110 | NSX250F | MA220 | 36 | - | 6-14 x In | LV431748 | 2.439,00 |
| 132/160 | NSX400F | 1.3-M 320 | 36 | - | 5-13 x In | LV432748 | 7.306,00 |
| 200/250 | NSX630F | 1.3-M 500 | 36 | - | 5-13 x In | LV432948 | 8.033,00 |
| 3/5.5 | NSX100N | MA12.5 | 50 | - | 6-14 x In | LV429753 | 2.017,00 |
| 7.5/11 | NSX100N | MA25 | 50 | - | 6-14 x In | LV429752 | 2.017,00 |
| 15/22 | NSX100N | MA50 | 50 | - | 6-14 x In | LV429751 | 2.017,00 |
| 37/45 | NSX100N | MA100 | 50 | - | 6-14 x In | LV429750 | 2.017,00 |
| 55/75 | NSX160N | MA150 | 50 | - | 6-14 x In | LV430832 | 2.153,00 |
| 90/110 | NSX250N | MA220 | 50 | - | 6-14 x In | LV431752 | 2.839,00 |
| 132/160 | NSX400N | 1.3-M 320 | 50 | - | 5-13 x In | LV432749 | 8.391,00 |
| 200/250 | NSX630N | 1.3-M 500 | 50 | - | 5-13 x In | LV432949 | 9.445,00 |
| 3/5.5 | NSX100H | MA12.5 | 70 | - | 6-14 x In | LV429763 | 2.372,00 |
| 7.5/11 | NSX100H | MA25 | 70 | - | 6-14 x In | LV429762 | 2.372,00 |
| 15/22 | NSX100H | MA50 | 70 | - | 6-14 x In | LV429761 | 2.372,00 |
| 37/45 | NSX100H | MA100 | 70 | - | 6-14 x In | LV429760 | 2.372,00 |
| 55/75 | NSX160H | MA150 | 70 | - | 6-14 x In | LV430834 | 2.609,00 |
| 90/110 | NSX250H | MA220 | 70 | - | 6-14 x In | LV431756 | 3.319,00 |
| 132/160 | NSX400H | 1.3-M 320 | 70 | - | 5-13 x In | LV432750 | 9.691,00 |
| 200/250 | NSX630H | 1.3-M 500 | 70 | - | 5-13 x In | LV432950 | 10.633,00 |

Not: Farklı kesme kapasiteleri ve farklı MicroLogic koruma üniteleri için 444 30 30 Müşteri Destek Merkezi'ni arayınız.

| Tip | Referans | Fiyat (TL) | Minimum sip. adedi | |
|---------------------------------------------------------------------------------------------------------------|--------------------|-----------------------------------------|--------------------|----|
| GV2 ve GV3P motor koruma şalterleri için aksesuarlar | | | | |
| Ani yardımcı kontak blokları | | | | |
| Vida bağlantılı ⁽²⁾ | | | | |
| Öne takılan tip (1 blok / ünite) | 1NA + 1NK | GV-AE11 | 58,00 | 10 |
| | 2NA | GV-AE20 | 58,00 | 10 |
| Sol yana takılan tip (maks. 2 blok / ünite) | 1NA + 1NK | GV-AN11 | 59,30 | 10 |
| | 2NA | GV-AN20 | 59,30 | |
| Hata sinyali + ani yardımcı kontak bloğu (GV-AD her zaman motor koruma şalterinin yanına monte edilir) | | | | |
| Sol yana takılır (maks. 1 blok / ünite) | 1NA (Hata) + 1NA | GV-AD1010 | 139,90 | |
| | 1NK (Hata) + 1NA | GV-AD0110 | 139,90 | |
| Elektriksel açtırma bobinleri | | | | |
| Düşük gerilim açtırma bloğu, sağ yana takılır (maks. 1 blok / ünite) | 220-240 V, 50 Hz | GV-AU225 | 220,00 | |
| Şönt gerilim açtırma bloğu, sağ yana takılır (maks. 1 blok / ünite) | 220-240 V, 50 Hz | GV-AS225 | 249,00 | |
| Besleme barası (3 kutuplu, 63A, 54 mm adım genişliği) | | | | |
| 5 adet GV2 besleme için | | GV2-G554 | 150,00 | |
| 4 adet GV2 besleme için | | GV2-G454 ⁽¹⁾ | 132,30 | |
| 2 adet GV2 besleme için | | GV2-G254 ⁽¹⁾ | 117,20 | |
| Besleme barası girişi | | | | |
| Motor koruma şalteri yanına montaj için | | GV2-G05 | 153,00 | |
| Motor koruma şalteri üzerine montaj için | | GV1-G09 | 93,30 | |
| Kutular | | | | |
| IP41 şalter kutusu | | GV2-MC01 | 121,00 | |
| IP55 şalter kutusu | | GV2-MC02 | 181,00 | |
| Adaptör plakası | | | | |
| Bir GV2-ME ile bir LC1-D09... D38'in, ön yüzleri hizalanmış montajı için | | LAD-31 | 71,90 | 10 |
| Kombinasyon blokları | | | | |
| GV2 ile LC1-K veya LP1-K'nin kombine montajı için | | GV2-AF01 | 56,70 | 10 |
| GV2 ile LC1-D09... D38 kombine montajı için | | GV2-AF3 | 39,10 | 10 |
| LAD31 üzerine monte edilmiş GV2 ile LC1-D09... D38 kombine montajı için | | GV2-AF4 | 39,10 | 10 |
| GV4 motor koruma şalterleri için aksesuarlar | | | | |
| Yardımcı kontak bloğu, içe takılan tip(max.2 blok/ünite) | 1NA + 1NK | GV4-AE11 | 242,00 | |
| Döner kurma kolu, siyah, IP54 | | GV4-ADN01 | 744,00 | |
| Döner kurma kolu, kırmızı, IP54 | | GV4-ADN02 | 744,00 | |
| Döner kurma kolu, siyah IP54, uzatmalı | | GV4-APN01 | 843,00 | |
| Döner kurma kolu, kırmızı IP54, uzatmalı | | GV4-APN02 | 843,00 | |
| GV5 & GV6 motor koruma şalterleri için aksesuarlar | | | | |
| İlave yardımcı kontaklar | | | | |
| Standart (açma/elektriksel hata/AK sinyal) | | GV7-AE11 | 220,00 | |
| Kablo bağlantısı için konnektörler | | | | |
| GV5 için kablo bağlantısı için çelik konnektör, (1,5-95 mm ²) | | GV7-AC021 | 171,00 | |
| GV5 için kablo bağlantısı için alüminyum konnektör, (120-185 mm ²) | | GV7-AC022 | 424,00 | |
| Elektriksel açtırma bobinleri | | | | |
| Düşük gerilim bobini | 200-240 V 50/60 Hz | GV7-AU207 | 680,00 | |
| Şönt açtırma bobini | 200-240 V 50/60 Hz | GV7-AS207 | 767,00 | |
| Bağlantı aksesuarları | | | | |
| Terminal koruyucuları mühür aksesuarı ile birlikte | | GV7-AC01 | 181,00 | |
| LC1-F/GV5& GV6 arası bağlantı, koruma kapağı ile | | GV7-AC06 | 787,00 | |

⁽¹⁾ 45 mm adım genişliğine sahip besleme baraları için referans sonundaki 54 kodunu 45 olarak değiştirin. Örnek: GV2-G454-GV2-G445.

⁽²⁾ GV2 serisi yardımcı kontak bloklarında yaylı klemens bağlantı için referans sonuna 3 ekleyin. Örnek; GV-AE11 GV-AE113 olur.



Emniyet Şalterleri, Sigortalı ve Sigortasız Tip Yük Ayırıcılar



Geniř Ürün Yelpazesi ile Güvenli Ayırma



se.com/tr

Life Is On

Schneider
Electric

Mini- VARIO / VARIO
12-175 A Sarı-Kırmızı Emniyet Şalterleri / Ana Şalterler
CE Normlarına Uygun, UL, CSA, ASE, GL Sertifikalı

Life Is On

Schneider
Electric



VCF-0



VBF-4



VCF-5



VCFN-••GE



KZ32

| Tip | Anma gücü 400-415 (AC3) (kW) | Anma akımı 440 V (AC23) (A) | Termik akım Ith (AC1) (A) | Referans ⁽¹⁾ | Fiyat (TL) |
|---------------------------------------------|---------------------------------|--------------------------------|------------------------------|---------------------------|---------------|
| Ana / Emniyet şalteri ⁽²⁾ | | | | | |
| Mini VARIO | 3 | 8,1 | 12 | V•DN-12 | 195,00 |
| | 4 | 11 | 20 | V•DN-20 | 218,00 |
| VARIO | 3 | 8,1 | 12 | V•F-02 | 219,00 |
| | 4 | 11 | 20 | V•F-01 | 233,00 |
| | 5,5 | 14 | 25 | V•F-0 | 240,00 |
| | 7,5 | 21 | 32 | V•F-1 | 308,00 |
| | 11 | 29 | 40 | V•F-2 | 402,00 |
| | 18,5 | 41 | 63 | V•F-3 | 479,00 |
| | 22 | 57 | 80 | V•F-4 | 625,00 |
| | 30 | 68 | 125 | V•F-5 | 1.068,00 |
| | 37 | 83 | 175 | V•F-6 | 1.412,00 |
| Kutulu Mini VARIO ⁽³⁾ (IP55) | 3 | 8,1 | 12 | VCFN-12GE | 279,00 |
| | 4 | 11 | 20 | VCFN-20GE | 321,00 |

Nötr modülü: Şalter gövdesine monte edilir. Geç açan erken kapanan kontaklı.

| | | | |
|------------|--------------------|------------------------|--------|
| Mini VARIO | V•DN12-V•DN20 için | VZN-11 | 102,10 |
| VARIO | V•F01-V•F2 için | VZ-11 | 117,20 |
| | V•F3 ve V•F4 için | VZ-12 | 158,00 |
| | V•F5 ve V•F6 için | VZ-13 | 336,00 |

Topraklama modülü: Şalter gövdesine monte edilir.

| | | | |
|------------|--------------------|------------------------|--------|
| Mini VARIO | V•DN12-V•DN20 için | VZN-14 | 99,60 |
| VARIO | V•F01-V•F2 için | VZ-14 | 114,70 |
| | V•F3 ve V•F4 için | VZ-15 | 157,00 |
| | V•F5 ve V•F6 için | VZ-16 | 235,00 |

Yardımcı kontak bloğu: Şalter gövdesine monte edilir.

| | | | |
|------------|-------------------------------------|------------------------|--------|
| Mini VARIO | 1 NA geç kapayan kontak | VZN-05 | 89,50 |
| | 1 NK erken açan kontak | VZN-06 | 89,50 |
| VARIO 2 | NA | VZ-20 | 150,00 |
| | 1 NA+1 NK (geç kapayan, erken açan) | VZ-7 | 150,00 |

Uzatma şaftı

| | | | |
|------------|----------------------------------------------|------------------------|--------|
| Mini VARIO | V•DN12-V•DN20 için (e=300-330 mm) | VZN-17 | 102,10 |
| VARIO | V•F01-V•F2 için (e=300-330 mm) | VZ-17 | 119,70 |
| | V•F3, V•F4 ve V•F5, V•F6 için (e=300-330 mm) | VZ-18 | 147,50 |
| | V•F01-V•F2 için (e=400-430 mm) | VZ-30 | 137,40 |
| | V•F3, V•F4 için (e=400-420 mm) | VZ-31 | 150,00 |
| | V•F5, V•F6 için (e=430-450 mm) | VZ-31 | 150,00 |

Not: e= Pano net derinliği.

Kapı kilitleme mekanizması

| | | | |
|--|-------------------------------|-----------------------|----------------------|
| | V•F01-V•F2 için | KZ-32 | 57,50 ⁽⁴⁾ |
| | V•F3, V•F4 ve V•F5, V•F6 için | KZ-74 | 65,60 ⁽⁴⁾ |

Giriş terminali koruma kapağı ⁽⁵⁾

| | | | |
|------------|--------------------|------------------------|-------|
| Mini VARIO | V•DN12-V•DN20 için | VZN-08 | 39,10 |
| VARIO | V•F01-V•F2 için | VZ-8 | 39,10 |
| | V•F3 ve V•F4 için | VZ-9 | 39,10 |
| | V•F5 ve V•F6 için | VZ-10 | 53,00 |

⁽¹⁾ Şalter rengini belirleyen kodu referanstaki noktaların yerine koyunuz. Belirtilen fiyatlar siyah plaka, siyah mandal için geçerlidir. Sarı plaka, kırmızı mandal fiyatları için lütfen müşteri destek merkezimize başvurunuz.

B: siyah plaka, siyah mandal

C: sarı plaka, kırmızı mandal

⁽²⁾ Pano kapısı üzerine montaj içindir.

⁽³⁾ Kutulu minivario üzerine eklenebilir modül sayısı 2'dir.

⁽⁴⁾ Minimum sipariş adedi 5'tir.

⁽⁵⁾ Ek modül koruma kapağı referansları için lütfen bölge müdürlüklerimize başvurunuz.

AC3: Endüktif yükler (sıncap kafesli motorlar)

AC23A: Aşırı endüktif yükler (kontrol panolarında ana şalter)

AC1: Rezistif veya az endüktif yükler (ısıtma, dağıtım)

TeSys DF serisi kartuş sigorta yuvaları



DF101



DF143C

| Termik Akım (Ith) (A) | Sigorta Ölçüsü (mmxmm) | Tip | Referans | Fiyat (TL) | Minimum sip. adedi |
|--------------------------|---------------------------|------|------------------------|---------------|-----------------------|
| 25 | 8.5 X 31.5 | 1P | DF81 | 53,00 | - |
| | | 1P+N | DF81N | 102,10 | - |
| | | 3P | DF83 | 148,70 | - |
| 32 | 10 X 38 | 1P | DF101 | 55,50 | - |
| | | 1P+N | DF101N | 117,20 | - |
| | | 3P | DF103 | 158,00 | - |
| 50 | 14 X 51 | 1P | DF141 | 148,70 | - |
| | | 1P+N | DF141N | 273,00 | - |
| | | 3P | DF143C | 441,00 | - |
| 125 | 22 X 58 | 1P | DF221 | 386,00 | - |
| | | 1P+N | DF221N | 767,00 | - |
| | | 3P | DF223C | 1.138,00 | - |

TeSys DF serisi kartuş sigortalar

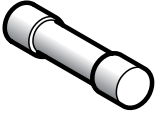

DF2CN

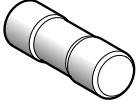

DF2FN

| Termik Akım (Ith) (A) | Sigorta Ölçüsü (mmxmm) | Tip (gG Eğrisi) | Referans | Fiyat (TL) | Minimum sip. adedi |
|--------------------------|---------------------------|--------------------|---------------------------|---------------|-----------------------|
| 2 | 8.5 X 31.5 | 400 | DF2BN0200 | 26,00 | 10 |
| 4 | | | DF2BN0400 | 26,00 | 10 |
| 6 | | | DF2BN0600 | 26,00 | 10 |
| 10 | | | DF2BN1000 | 26,00 | 10 |
| 16 | | | DF2BN1600 | 26,00 | 10 |
| 20 | | | DF2BN2000 | 26,00 | 10 |
| 2 | 10 X 38 | 500 | DF2CN02 | 26,00 | 10 |
| 4 | | | DF2CN04 | 26,00 | 10 |
| 6 | | | DF2CN06 | 26,00 | 10 |
| 10 | | | DF2CN10 | 26,00 | 10 |
| 16 | | | DF2CN16 | 26,00 | 10 |
| 20 | | | DF2CN20 | 26,00 | 10 |
| 25 | 14 X 51 | 400 | DF2CN25 | 26,00 | 10 |
| 32 | | 400 | DF2CN32 | 26,00 | 10 |
| 40 | | 500 | DF2FN40 | 31,00 | 10 |
| 50 | | 400 | DF2FN50 | 31,00 | 10 |
| 63 | | 500 | DF2FN63 | 72,00 | 10 |
| 80 | | 500 | DF2FN80 | 72,00 | 10 |
| 100 | 22 X 58 | 500 | DF2FN100 | 72,00 | 10 |

E2

YENİ

FuPact GS serisi yük ayırıcılar, 3 kutuplu, 125-1250A



LV481413

| Termik Akım (Ith) (A) | Sigorta Ölçüsü (mmxmm) | Referans | Fiyat (TL) | Minimum sip. adedi |
|--------------------------|---------------------------|--------------------------|---------------|-----------------------|
| 125A | 22X58 | LV481523 | 2.060,00 | 1 |
| 160A | Size 00 | LV481423 | 2.147,00 | 1 |
| 250A | Size 1 | LV481433 | 3.640,00 | 1 |
| 400A | Size 2 | LV481443 | 5.694,00 | 1 |
| 630A | Size 3 | LV481453 | 12.266,00 | 1 |
| 1250A | Size 4 | LV481473 | 24.633,00 | 1 |

YENİ

FuPact GS serisi yük ayırıcılar, 4 kutuplu, 125-1250A



LV481443

| (In) (A) | Sigorta Ölçüsü (mmxmm) | Referans | Fiyat (TL) | Minimum sip. adedi |
|-------------|---------------------------|--------------------------|---------------|-----------------------|
| 125A | 22X58 | LV481524 | 2.546,00 | 1 |
| 160A | Size 00 | LV481424 | 2.763,00 | 1 |
| 250A | Size 1 | LV481434 | 4.994,00 | 1 |
| 400A | Size 2 | LV481444 | 8.324,00 | 1 |
| 630A | Size 3 | LV481454 | 15.333,00 | 1 |
| 1250A | Size 4 | LV481474 | 29.322,00 | 1 |

Not: TeSys GS serisi yük ayırıcılar, FuPact GS serisi olarak ticari hayatına devam edecektir.

FuPact - Sigortalı Yük Ayırıcılar

32 - 800A

Life Is On

Schneider
Electric

| Açıklama | In (A) | Bağlantı tipi | DIN tipi | Referans | Fiyat (TL) |
|----------|--------|---------------|----------|----------|------------|
|----------|--------|---------------|----------|----------|------------|

Sigortalı yük ayırıcılar

| | | | | | |
|----------|---------|----------------|--------|--------------------------|--------|
| ISFT100N | 100 | Kablo bağlantı | 0 | LV480750 | 860,00 |
| ISFT100 | 100/160 | Kablo bağlantı | 0 | LV480800 | 674,00 |
| ISFT160 | 160 | Kablo bağlantı | 000/00 | LV480802 | 726,00 |

| | | | | | |
|----------|-----|-------------------|--------|--------------------------|----------|
| ISFT100N | 100 | 60 mm baraya askı | 0 | LV480751 | 1.019,00 |
| ISFT100N | 100 | 60 mm baraya askı | 0 | LV480752 | 973,00 |
| ISFT160 | 160 | 60mm baraya askı | 000/00 | LV480803 | 1.396,00 |
| ISFT250 | 250 | 60mm baraya askı | 1 | LV480805 | 3.148,00 |
| ISFT400 | 400 | 60mm baraya askı | 2 | LV480807 | 4.406,00 |
| ISFT160 | 160 | M8 konnektörü | 000/00 | LV480801 | 693,00 |
| ISFT250 | 250 | M10 konnektörü | 1 | LV480804 | 1.829,00 |
| ISFT400 | 400 | M10 konnektörü | 2 | LV480806 | 2.375,00 |
| ISFT630 | 630 | M10 konnektörü | 3 | LV480808 | 3.341,00 |

Sigortalı yük ayırıcı aksesuarları

| | | | | | |
|-----------------------------------------------------------------------------------------------|--|--|--|--------------------------|--------|
| ISFT160 için için yan şerit (çerçeve yerine gelmiştir, her ayırıcı için 2 adet kullanılır) | | | | LV480817 | 61,00 |
| ISFT250/400/630 için yan şerit (çerçeve yerine gelmiştir, her ayırıcı için 2 adet kullanılır) | | | | LV480832 | 72,00 |
| FuPact ISFT ISFL yardımcı kontak | | | | LV480841 | 101,00 |

Sigortalı yük ayırıcılar

| | | | | | |
|--------|---------|--|--|--------------------------|-----------|
| GSD63 | 40-63 | | | LV481403 | 2.007,00 |
| GSD160 | 160 | | | LV481423 | 2.147,00 |
| GSD250 | 200-250 | | | LV481433 | 3.640,00 |
| GSD400 | 400 | | | LV481443 | 5.694,00 |
| GSD630 | 630 | | | LV481453 | 12.266,00 |
| GSD800 | 800 | | | LV481463 | 17.659,00 |

Sigortalı yük ayırıcı aksesuarları

| | | | | | |
|--------------------------------------------|--|--|--|---------------------------|----------|
| Siyah uzatılmış kol GS 400A'e kadar | | | | GS2AHT530 | 874,00 |
| Siyah uzatılmış dönen kol, GSD630-800 için | | | | GS2AH550 | 1.249,00 |
| Siyah uzatılmış dönen kol, GSD1250 için | | | | GS2AH570 | 1.500,00 |
| Şaft 50..400A 10x10 200mm | | | | GS2AE22 | 317,00 |

GSD serisinde;

Kısa şaft, yük ayırıcı ile birlikte gönderilir. Kumanda kolu, ayrı sipariş edilmelidir.

Uzatmalı kumanda kolları için ise uzun şaft ve kumanda kolu, ayrı ayrı sipariş edilmelidir.

Sigortalı yük ayırıcılar (Dikey Tip)

| | | | | | |
|---------|-----|----------------------------------------|--------|--------------------------|----------|
| ISFL160 | 160 | 60 mm baraya askılı downstream dağıtım | 00/000 | LV480850 | 1.401,00 |
| ISFL160 | 160 | 60 mm baraya askılı upstream dağıtım | 00/000 | LV480851 | 1.401,00 |
| ISFL160 | 160 | 100 mm baraya doğrudan bağlantı | 00/000 | LV480852 | 1.267,00 |
| ISFL250 | 250 | 185 mm baraya bağlantı | 1 | LV480856 | 3.405,00 |
| ISFL400 | 400 | 185 mm baraya bağlantı | 2 | LV480857 | 3.476,00 |
| ISFL630 | 630 | 185 mm baraya bağlantı | 3 | LV480858 | 3.968,00 |

Sigortalı yük ayırıcılar (Dikey tip tek kutup ayrılmalı)

| | | | | | |
|---------|-----|------------------------|--------|--------------------------|----------|
| ISFL160 | 160 | 185 mm baraya bağlantı | 00/000 | LV480900 | 3.000,00 |
| ISFL250 | 250 | 185 mm baraya bağlantı | 1 | LV480901 | 3.615,00 |
| ISFL400 | 400 | 185 mm baraya bağlantı | 2 | LV480902 | 3.689,00 |
| ISFL630 | 630 | 185 mm baraya bağlantı | 3 | LV480903 | 3.903,00 |

Sigortalı yük ayırıcı aksesuarları

| | | | | | |
|------------------------------------------------------------------------|--|--|--|--------------------------|--------|
| ISFL160, 185 mm baraya bağlantı için adaptasyon plakası | | | | LV480854 | 371,00 |
| ISFL160, 185 mm baraya 2 adet cihaz bağlantısı için adaptasyon plakası | | | | LV480855 | 677,00 |



ISFT Gösterim Şeması



49825

YENİ

E3



GS2AHT530



LV481463



ISFL Gösterim Şeması



LV480852



LV480903

ComPact INS/INV - Yük Ayırıcılar

40-2500A

Life Is On

Schneider
Electric

ComPact INS (Siyah)



INS160



INS250



INS400



INS160



INS250

| Tip | Anma akımı In (A) | Kısa devre kapama kap. I cm (kA tepe) | Referans | Fiyat (TL) |
|----------------|----------------------|------------------------------------------|-----------------------|---------------|
| 3 kutup | | | | |
| INS40 | 40 | 15 | 28900 | 577,00 |
| INS63 | 63 | 15 | 28902 | 594,00 |
| INS80 | 80 | 5 | 28904 | 691,00 |
| INS100 | 100 | 20 | 28908 | 747,00 |
| INS125 | 125 | 20 | 28910 | 936,00 |
| INS160 | 160 | 20 | 28912 | 1.051,00 |
| INS250 | 250 | 30 | 31106 | 1.999,00 |
| INS400 | 400 | 50 | 31110 | 3.337,00 |
| INS630 | 630 | 50 | 31114 | 3.770,00 |
| INS800 | 800 | 75 | 31330 | 10.978,00 |
| INS1000 | 1000 | 75 | 31332 | 11.334,00 |
| INS1250 | 1250 | 75 | 31334 | 12.831,00 |
| INS1600 | 1600 | 75 | 31336 | 13.920,00 |
| INS2000 | 2000 | 105 | 31338 | 27.321,00 |
| INS2500 | 2500 | 105 | 31340 | 27.890,00 |

ComPact INS/INV - Yardımcı donanımlar (Siyah)

Döner kurma kolları

| | | | |
|------------------------------------------------------------------------|-----------------|--------------------------|----------|
| Önden uzatmalı döner kurma kolu | INS40-INS160 | LV428941 | 305,00 |
| Yandan uzatmalı döner kurma kolu | INS40-INS160 | 28943 | 247,00 |
| Önden uzatmalı döner kurma kolu | INS250 | LV431050 | 503,00 |
| Yandan uzatmalı döner kurma koluna dönüştürme aksesuarı ⁽²⁾ | INS250 | 31054 | 303,00 |
| Yandan uzatmalı döner kurma kolu ⁽²⁾ | INS250 | 31057 | 346,00 |
| Önden uzatmalı döner kurma kolu | INS400-630 | 31052 | 785,00 |
| Önden uzatmalı döner kurma kolu, kısa şaft | INS630B-INS2500 | 31288 | 1.537,00 |

⁽¹⁾ 4 kutuplu ve kontak konumu görülebilir tipler için firmamıza danışınız.

⁽²⁾ INS250'de yandan uzatmalı döner kurma kolu için 31054 ve 31057 referansları birlikte sipariş edilmelidir.

ComPact INS (Kırmızı-Sarı)

| Tip | Anma akımı In (A) | Kısa devre kapama kap. I cm (kA tepe) | Referans | Fiyat (TL) |
|----------------|----------------------|------------------------------------------|-----------------------|---------------|
| 3 kutup | | | | |
| INS40 | 40 | 15 | 28916 | 585,00 |
| INS63 | 63 | 15 | 28918 | 596,00 |
| INS80 | 80 | 15 | 28920 | 709,00 |
| INS100 | 100 | 20 | 28924 | 752,00 |
| INS125 | 125 | 20 | 28926 | 936,00 |
| INS160 | 160 | 20 | 28928 | 1.070,00 |
| INS250 | 250 | 30 | 31126 | 1.881,00 |

ComPact INS/INV - Yardımcı donanımlar (Kırmızı-Sarı)

Döner kurma kolları (Kırmızı kolu ve sarı zeminli)

| | | | |
|------------------------------------------------------------------------|--------------|--------------------------|--------|
| Önden uzatmalı döner kurma kolu | INS40-INS160 | LV428942 | 312,00 |
| Yandan uzatmalı döner kurma kolu | INS40-INS160 | 28944 | 262,00 |
| Önden uzatmalı döner kurma kolu | INS250 | LV431051 | 543,00 |
| Yandan uzatmalı döner kurma koluna dönüştürme aksesuarı ⁽²⁾ | INS250 | 31054 | 303,00 |
| Yandan uzatmalı döner kurma kolu ⁽²⁾ | INS250 | 31058 | 521,00 |

⁽¹⁾ 4 kutuplu ve kontak konumu görülebilir tipler için firmamıza danışınız.

⁽²⁾ INS250'de yandan uzatmalı döner kurma kolu için 31054 ve 31058 referansları birlikte sipariş edilmelidir.

ComPact INS/INV - Elektriksel donanımlar

Yardımcı kontaklar

| | | |
|---------------------------------------|-----------------------|--------|
| OF/CAF/CAO kontak | 29450 | 194,00 |
| OF/CAF/CAO kontak (küçük yükler için) | 29452 | 194,00 |

29450 ve 29452 kontakları, yerleştirildiği kontak yuvasına göre işlev yüklenir.

29452, küçük yükleri enerjilendirme amacıyla özelleşmiş bir kontak türüdür. (Örn; PLC)

"CAO" yük ayırıcının açması, "CAF" ise yük ayırıcının kapaması öncesi erken sinyal veren kontaklardır.

ComPact INS/INV- Yük transfer aksesuarları

Döner Kol için mekanik kilitleme

| | | | |
|--------------------------------------------------------|-------------------|-----------------------|----------|
| Uzatmalı döner kolu yük ayırıcılar için | INS40-INS160 | 28953 | 749,00 |
| Doğrudan ya da uzatmalı döner kolu yük ayırıcılar için | INS250/100-INS250 | 31073 | 1.349,00 |
| | INS630/320-INS630 | 31074 | 1.573,00 |

Mekanik kilitleme

| | | | |
|-----------------------------------------------------------------|-------------------|-----------------------|----------|
| Kilit adaptörü (Her bir yük ayırıcı için 1 adet sipariş edilir) | INS250/100-INS250 | 31087 | 315,00 |
| | INS630b-INS2500 | 31291 | 315,00 |
| 2 kilit göbeği + 1 anahtar | RONIS | 41950 | 1.489,00 |
| | PROFALUX | 42878 | 1.489,00 |



Kompakt Şalterler

**Kaçak Akım Koruma ve
İzolasyon İzleme
Çözümleri**



İhtiyacınıza Uygun
Eksiksiz Çözüm



se.com/tr

Life Is On

Schneider
Electric

| Tip | | Kesme kap. Icu (kA) | Anma akımı In(A) | Termik ayar sahası Ir | Referans | Fiyat (TL) |
|---------------------------------|-----------------|------------------------|---------------------|--------------------------|-------------------------------|---------------|
| Termik manyetik korumalı | | | | | | |
| 3 kutup, 380 V AC | | | | | | |
| NSX100F | TM16D | 36 | 16 | 12-16 | LV429637 | 1.542,00 |
| | TM25D | 36 | 25 | 18-25 | LV429636 | 1.542,00 |
| | TM32D | 36 | 32 | 23-32 | LV429635 | 1.542,00 |
| | TM40D | 36 | 40 | 28-40 | LV429634 | 1.542,00 |
| | TM50D | 36 | 50 | 35-50 | LV429633 | 1.542,00 |
| | TM63D | 36 | 63 | 45-63 | LV429632 | 1.542,00 |
| | TM80D | 36 | 80 | 56-80 | LV429631 | 1.542,00 |
| | TM100D | 36 | 100 | 70-100 | LV429630 | 1.542,00 |
| NSX100N | TM16D | 50 | 16 | 12-16 | LV429847 | 1.768,00 |
| | TM25D | 50 | 25 | 18-25 | LV429846 | 1.768,00 |
| | TM32D | 50 | 32 | 23-32 | LV429845 | 1.768,00 |
| | TM40D | 50 | 40 | 28-40 | LV429844 | 1.768,00 |
| | TM50D | 50 | 50 | 35-50 | LV429843 | 1.768,00 |
| | TM63D | 50 | 63 | 45-63 | LV429842 | 1.768,00 |
| | TM80D | 50 | 80 | 56-80 | LV429841 | 1.768,00 |
| | TM100D | 50 | 100 | 70-100 | LV429840 | 1.768,00 |
| NSX100H | TM16D | 70 | 16 | 12-16 | LV429677 | 1.999,00 |
| | TM25D | 70 | 25 | 18-25 | LV429676 | 1.999,00 |
| | TM32D | 70 | 32 | 23-32 | LV429675 | 1.999,00 |
| | TM40D | 70 | 40 | 28-40 | LV429674 | 1.999,00 |
| | TM50D | 70 | 50 | 35-50 | LV429673 | 1.999,00 |
| | TM63D | 70 | 63 | 45-63 | LV429672 | 1.999,00 |
| | TM80D | 70 | 80 | 56-80 | LV429671 | 1.999,00 |
| | TM100D | 70 | 100 | 70-100 | LV429670 | 1.999,00 |
| NSX160F | TM125D | 36 | 125 | 88-125 | LV430631 | 1.921,00 |
| | TM160D | 36 | 160 | 112-160 | LV430630 | 1.983,00 |
| NSX160N | TM125D | 50 | 125 | 88-125 | LV430841 | 2.208,00 |
| | TM160D | 50 | 160 | 112-160 | LV430840 | 2.276,00 |
| NSX160H | TM125D | 70 | 125 | 88-125 | LV430671 | 2.495,00 |
| | TM160D | 70 | 160 | 112-160 | LV430670 | 2.570,00 |
| NSX250F | TM200D | 36 | 200 | 140-200 | LV431631 | 2.876,00 |
| | TM250D | 36 | 250 | 175-250 | LV431630 | 2.876,00 |
| NSX250N | TM200D | 50 | 200 | 140-200 | LV431831 | 3.308,00 |
| | TM250D | 50 | 250 | 175-250 | LV431830 | 3.308,00 |
| NSX250H | TM200D | 70 | 200 | 140-200 | LV431671 | 3.748,00 |
| | TM250D | 70 | 250 | 175-250 | LV431670 | 3.748,00 |
| MicroLogic korumalı | | | | | | |
| 3 kutup, 380 V AC | | | | | | |
| NSX100F | MicroLogic 2.2 | 36 | 40 | 18-40 | LV429772 | 3.008,00 |
| | MicroLogic 2.2 | 36 | 100 | 40-100 | LV429770 | 3.008,00 |
| | MicroLogic 5.2E | 36 | 100 | 40-100 | LV429102ML52E | 6.634,00 |
| NSX100N | MicroLogic 2.2 | 50 | 40 | 18-40 | LV429797 | 3.125,00 |
| | MicroLogic 2.2 | 50 | 100 | 40-100 | LV429795 | 3.125,00 |
| | MicroLogic 5.2E | 50 | 100 | 40-100 | LV429103ML52E | 7.340,00 |
| NSX160F | MicroLogic 2.2 | 36 | 160 | 63-160 | LV430770 | 3.170,00 |
| | MicroLogic 5.2E | 36 | 160 | 63-160 | LV430162ML52E | 7.445,00 |
| NSX160N | MicroLogic 2.2 | 50 | 160 | 63-160 | LV430775 | 3.560,00 |
| | MicroLogic 5.2E | 50 | 160 | 63-160 | LV430163ML52E | 7.796,00 |
| NSX250F | MicroLogic 2.2 | 36 | 250 | 100-250 | LV431770 | 3.981,00 |
| | MicroLogic 5.2E | 36 | 250 | 100-250 | LV431252ML52E | 8.069,00 |
| NSX250N | MicroLogic 2.2 | 50 | 250 | 100-250 | LV431870 | 4.233,00 |
| | MicroLogic 5.2E | 50 | 250 | 100-250 | LV431253ML52E | 8.170,00 |
| NSX400F | MicroLogic 2.3 | 36 | 400 | 160-400 | LV432676 | 7.676,00 |
| | MicroLogic 5.3E | 36 | 400 | 160-400 | LV432402ML53E | 10.324,00 |
| NSX400N | MicroLogic 2.3 | 50 | 400 | 160-400 | LV432693 | 8.826,00 |
| | MicroLogic 5.3E | 50 | 400 | 160-400 | LV432403ML53E | 11.477,00 |
| | MicroLogic 6.3E | 50 | 400 | 160-400 | LV432403ML63E | 12.507,00 |
| NSX400H | MicroLogic 2.3 | 70 | 400 | 160-400 | LV432695 | 9.992,00 |
| | MicroLogic 5.3E | 70 | 400 | 160-400 | LV432404ML53E | 12.916,00 |
| | MicroLogic 6.3E | 70 | 400 | 160-400 | LV432404ML63E | 15.569,00 |
| NSX630F | MicroLogic 2.3 | 36 | 630 | 250-630 | LV432876 | 10.644,00 |
| | MicroLogic 5.3E | 36 | 630 | 250-630 | LV432813ML53E | 12.954,00 |
| NSX630N | MicroLogic 2.3 | 50 | 630 | 250-630 | LV432893 | 12.245,00 |
| | MicroLogic 5.3E | 50 | 630 | 250-630 | LV432803ML53E | 13.476,00 |
| | MicroLogic 6.3E | 50 | 630 | 250-630 | LV432803ML63E | 15.102,00 |
| NSX630H | MicroLogic 2.3 | 70 | 630 | 250-630 | LV432895 | 13.835,00 |
| | MicroLogic 5.3E | 70 | 630 | 250-630 | LV432804ML53E | 15.569,00 |
| | MicroLogic 6.3E | 70 | 630 | 250-630 | LV432804ML63E | 17.661,00 |



LV429847



LV431631



LV432695



LV432403ML53E



LV430850



LV432694



LV432408ML53E

| Tip | | Kesme kap. Icu (kA) | Anma akımı In(A) | Termik ayar sahası Ir | Referans | Fiyat (TL) | |
|----------------------------------------|------------------|------------------------|---------------------|--------------------------|-------------------------------|--------------------------|----------|
| Termik manyetik korumalı | | | | | | | |
| 4 kutup, 380 V AC (4P3D Koruma) | | | | | | | |
| NSX100F | TM16D | 36 | 16 | 12-16 | LV429647 | 1.952,00 | |
| | TM25D | 36 | 25 | 18-25 | LV429646 | 1.952,00 | |
| | TM32D | 36 | 32 | 23-32 | LV429645 | 1.952,00 | |
| | TM40D | 36 | 40 | 28-40 | LV429644 | 1.952,00 | |
| | TM50D | 36 | 50 | 35-50 | LV429643 | 1.952,00 | |
| | TM63D | 36 | 63 | 45-63 | LV429642 | 1.952,00 | |
| | TM80D | 36 | 80 | 56-80 | LV429641 | 2.139,00 | |
| | TM100D | 36 | 100 | 70-100 | LV429640 | 2.279,00 | |
| | NSX100N | TM16D | 50 | 16 | 12-16 | LV429857 | 2.243,00 |
| | | TM25D | 50 | 25 | 18-25 | LV429856 | 2.243,00 |
| TM32D | | 50 | 32 | 23-32 | LV429855 | 2.243,00 | |
| TM40D | | 50 | 40 | 28-40 | LV429854 | 2.243,00 | |
| TM50D | | 50 | 50 | 35-50 | LV429853 | 2.243,00 | |
| TM63D | | 50 | 63 | 45-63 | LV429852 | 2.243,00 | |
| TM80D | | 50 | 80 | 56-80 | LV429851 | 2.459,00 | |
| TM100D | | 50 | 100 | 70-100 | LV429850 | 2.632,00 | |
| NSX100H | | TM16D | 70 | 16 | 12-16 | LV429687 | 2.530,00 |
| | | TM25D | 70 | 25 | 18-25 | LV429686 | 2.530,00 |
| | TM32D | 70 | 32 | 23-32 | LV429685 | 2.530,00 | |
| | TM40D | 70 | 40 | 28-40 | LV429684 | 2.530,00 | |
| | TM50D | 70 | 50 | 35-50 | LV429683 | 2.530,00 | |
| | TM63D | 70 | 63 | 45-63 | LV429682 | 2.530,00 | |
| | TM80D | 70 | 80 | 56-80 | LV429681 | 2.784,00 | |
| | TM100D | 70 | 100 | 70-100 | LV429680 | 2.970,00 | |
| | NSX160F | TM125D | 36 | 125 | 88-125 | LV430641 | 3.746,00 |
| | | TM160D | 36 | 160 | 112-160 | LV430640 | 4.209,00 |
| NSX160N | TM125D | 50 | 125 | 88-125 | LV430851 | 4.298,00 | |
| | TM160D | 50 | 160 | 112-160 | LV430850 | 4.840,00 | |
| NSX160H | TM125D | 70 | 125 | 88-125 | LV430681 | 4.851,00 | |
| | TM160D | 70 | 160 | 112-160 | LV430680 | 5.474,00 | |
| NSX250F | TM200D | 36 | 200 | 140-200 | LV431641 | 5.004,00 | |
| | TM250D | 36 | 250 | 175-250 | LV431640 | 5.004,00 | |
| NSX250N | TM200D | 50 | 200 | 140-200 | LV431841 | 5.756,00 | |
| | TM250D | 50 | 250 | 175-250 | LV431840 | 5.756,00 | |
| NSX250H | TM200D | 70 | 200 | 140-200 | LV431681 | 6.516,00 | |
| | TM250D | 70 | 250 | 175-250 | LV431680 | 6.516,00 | |
| MicroLogic korumalı | | | | | | | |
| 4 kutup, 380 V AC | | | | | | | |
| NSX400F | MicroLogic 2.3 | 36 | 400 | 160-400 | LV432677 | 11.297,00 | |
| | MicroLogic 5.3 E | 36 | 400 | 160-400 | LV432407ML53E | 14.226,00 | |
| NSX400N | MicroLogic 2.3 | 50 | 400 | 160-400 | LV432694 | 12.986,00 | |
| | MicroLogic 5.3 E | 50 | 400 | 160-400 | LV432408ML53E | 14.388,00 | |
| | MicroLogic 6.3 E | 50 | 400 | 160-400 | LV432408ML63E | 17.096,00 | |
| NSX400H | MicroLogic 2.3 | 70 | 400 | 160-400 | LV432696 | 14.675,00 | |
| | MicroLogic 5.3 E | 70 | 400 | 160-400 | LV432409ML53E | 17.525,00 | |
| NSX630F | MicroLogic 6.3 E | 70 | 400 | 160-400 | LV432409ML63E | 22.020,00 | |
| | MicroLogic 2.3 | 36 | 630 | 250-630 | LV432877 | 13.568,00 | |
| | MicroLogic 5.3 E | 36 | 630 | 250-630 | LV432807ML53E | 17.523,00 | |
| NSX630N | MicroLogic 2.3 | 50 | 630 | 250-630 | LV432894 | 15.602,00 | |
| | MicroLogic 5.3 E | 50 | 630 | 250-630 | LV432808ML53E | 17.836,00 | |
| | MicroLogic 6.3 E | 50 | 630 | 250-630 | LV432808ML63E | 20.235,00 | |
| NSX630H | MicroLogic 2.3 | 70 | 630 | 250-630 | LV432896 | 17.641,00 | |
| | MicroLogic 5.3 E | 70 | 630 | 250-630 | LV432809ML53E | 22.161,00 | |
| | MicroLogic 6.3 E | 70 | 630 | 250-630 | LV432809ML63E | 25.367,00 | |

Not: Farklı kesme kapasiteleri ve farklı MicroLogic korumalı üniteler için 444 30 30 Müşteri Destek Merkezi'ni arayınız.

ComPact NSX MicroLogic 5/6 E kontrol ünitelerinin ölçülerini yapabildiği elektriksel değerlerin tümünü listenin en arkasındaki MicroLogic Panorama sayfasında görebilirsiniz.

ComPact NSX - 690V

100 - 630A

Life Is On

Schneider
Electric



F3

| Tip | | Kesme Kap Icu(kA) | Anma Akımı In(A) | Termik Ayar Sahası Ir | Referans | Fiyat (TL) |
|---------------------------------|----------------|----------------------|---------------------|--------------------------|--------------------------|---------------|
| Termik manyetik korumalı | | | | | | |
| 3 Kutup 690 V | | | | | | |
| NSX100R | TM40D | 45 | 40 | 28-40 | LV433200 | 5.423,00 |
| | TM50D | 45 | 50 | 35-50 | LV433202 | 5.423,00 |
| | TM63D | 45 | 63 | 45-63 | LV433204 | 5.423,00 |
| | TM80D | 45 | 80 | 56-80 | LV433206 | 5.423,00 |
| | TM100D | 45 | 100 | 70-100 | LV433208 | 5.423,00 |
| NSX160R | TM125D | 45 | 125 | 88-125 | LV433470 | 6.765,00 |
| | TM160D | 45 | 160 | 112-160 | LV433472 | 6.979,00 |
| NSX250R | TM200D | 45 | 200 | 140-200 | LV433474 | 8.130,00 |
| | TM250D | 45 | 250 | 175-250 | LV433476 | 8.130,00 |
| NSX100HB1 | TM40D | 75 | 40 | 28-40 | LV433210 | 6.234,00 |
| | TM50D | 75 | 50 | 35-50 | LV433212 | 6.234,00 |
| | TM63D | 75 | 63 | 45-63 | LV433214 | 6.234,00 |
| | TM80D | 75 | 80 | 56-80 | LV433216 | 6.234,00 |
| | TM100D | 75 | 100 | 70-100 | LV433218 | 6.234,00 |
| NSX160HB1 | TM125D | 75 | 125 | 88-125 | LV433478 | 7.778,00 |
| | TM160D | 75 | 160 | 112-160 | LV433480 | 8.019,00 |
| NSX250HB1 | TM200D | 75 | 200 | 140-200 | LV433482 | 9.341,00 |
| | TM250D | 75 | 250 | 175-250 | LV433484 | 9.341,00 |
| NSX100HB2 | TM63D | 100 | 63 | 45-63 | LV433224 | 7.162,00 |
| | TM80D | 100 | 80 | 56-80 | LV433226 | 7.162,00 |
| | TM100D | 100 | 100 | 70-100 | LV433228 | 7.162,00 |
| NSX160HB2 | TM125D | 100 | 125 | 88-125 | LV433486 | 8.948,00 |
| | TM160D | 100 | 160 | 112-160 | LV433488 | 9.223,00 |
| NSX250HB2 | TM200D | 100 | 200 | 140-200 | LV433490 | 10.741,00 |
| | TM250D | 100 | 250 | 175-250 | LV433492 | 10.741,00 |
| MicroLogic korumalı | | | | | | |
| 3 Kutup 690 V | | | | | | |
| NSX 400R | MicroLogic 2.3 | 45 | 400 | 160-400 | LV433602 | 19.955,00 |
| | MicroLogic 5.3 | 45 | 400 | 160-400 | LV433606 | 30.644,00 |
| | MicroLogic 6.3 | 45 | 400 | 160-400 | LV433608 | 37.493,00 |
| NSX 630R | MicroLogic 2.3 | 45 | 630 | 250-630 | LV433700 | 27.036,00 |
| | MicroLogic 5.3 | 45 | 630 | 250-630 | LV433704 | 36.334,00 |
| | MicroLogic 6.3 | 45 | 630 | 250-630 | LV433706 | 41.655,00 |
| NSX 400HB1 | MicroLogic 2.3 | 75 | 400 | 160-400 | LV433622 | 22.948,00 |
| | MicroLogic 5.3 | 75 | 400 | 160-400 | LV433626 | 35.243,00 |
| | MicroLogic 6.3 | 75 | 400 | 160-400 | LV433628 | 43.109,00 |
| NSX 630HB1 | MicroLogic 2.3 | 75 | 630 | 250-630 | LV433720 | 31.084,00 |
| | MicroLogic 5.3 | 75 | 630 | 250-630 | LV433724 | 41.783,00 |
| | MicroLogic 6.3 | 75 | 630 | 250-630 | LV433726 | 47.897,00 |
| NSX 400HB2 | MicroLogic 2.3 | 100 | 400 | 160-400 | LV433642 | 26.387,00 |
| | MicroLogic 5.3 | 100 | 400 | 160-400 | LV433646 | 40.534,00 |
| | MicroLogic 6.3 | 100 | 400 | 160-400 | LV433648 | 49.577,00 |
| NSX 630HB2 | MicroLogic 2.3 | 100 | 630 | 250-630 | LV433740 | 35.748,00 |
| | MicroLogic 5.3 | 100 | 630 | 250-630 | LV433744 | 48.052,00 |
| | MicroLogic 6.3 | 100 | 630 | 250-630 | LV433746 | 55.083,00 |

ComPact NSX - 690V

100 - 630A

Life Is On

Schneider
Electric



| Tip | | Kesme Kap Icu(kA) | Anma Akımı In(A) | Termik Ayar Sahası Ir | Referans | Fiyat (TL) |
|---------------------------------|----------------|----------------------|---------------------|--------------------------|--------------------------|---------------|
| Termik manyetik korumalı | | | | | | |
| 4 Kutup 690 V | | | | | | |
| NSX100R | TM40D | 45 | 40 | 28-40 | LV433201 | 6.768,00 |
| | TM50D | 45 | 50 | 35-50 | LV433203 | 6.768,00 |
| | TM63D | 45 | 63 | 45-63 | LV433205 | 6.768,00 |
| | TM80D | 45 | 80 | 56-80 | LV433207 | 6.768,00 |
| | TM100D | 45 | 100 | 70-100 | LV433209 | 6.768,00 |
| NSX160R | TM125D | 45 | 125 | 88-125 | LV433471 | 8.460,00 |
| | TM160D | 45 | 160 | 112-160 | LV433473 | 8.713,00 |
| NSX250R | TM200D | 45 | 200 | 140-200 | LV433475 | 10.149,00 |
| | TM250D | 45 | 250 | 175-250 | LV433477 | 10.149,00 |
| NSX100HB1 | TM40D | 75 | 40 | 28-40 | LV433211 | 7.793,00 |
| | TM50D | 75 | 50 | 35-50 | LV433213 | 7.793,00 |
| | TM63D | 75 | 63 | 45-63 | LV433215 | 7.793,00 |
| | TM80D | 75 | 80 | 56-80 | LV433217 | 7.793,00 |
| | TM100D | 75 | 100 | 70-100 | LV433219 | 7.793,00 |
| NSX160HB1 | TM125D | 75 | 125 | 88-125 | LV433479 | 9.721,00 |
| | TM160D | 75 | 160 | 112-160 | LV433481 | 10.028,00 |
| NSX250HB1 | TM200D | 75 | 200 | 140-200 | LV433483 | 11.677,00 |
| | TM250D | 75 | 250 | 175-250 | LV433485 | 11.677,00 |
| NSX100HB2 | TM63D | 100 | 63 | 45-63 | LV433225 | 7.326,00 |
| | TM80D | 100 | 80 | 56-80 | LV433227 | 9.771,00 |
| | TM100D | 100 | 100 | 70-100 | LV433229 | 9.771,00 |
| NSX160HB2 | TM125D | 100 | 125 | 88-125 | LV433487 | 11.179,00 |
| | TM160D | 100 | 160 | 112-160 | LV433489 | 11.530,00 |
| NSX250HB2 | TM200D | 100 | 200 | 140-200 | LV433491 | 13.426,00 |
| | TM250D | 100 | 250 | 175-250 | LV433493 | 13.426,00 |
| MicroLogic korumalı | | | | | | |
| 4 Kutup 690 V | | | | | | |
| NSX 400R | MicroLogic 2.3 | 45 | 400 | 160-400 | LV433603 | 24.943,00 |
| | MicroLogic 5.3 | 45 | 400 | 160-400 | LV433607 | 38.309,00 |
| | MicroLogic 6.3 | 45 | 400 | 160-400 | LV433609 | 46.863,00 |
| NSX 630R | MicroLogic 2.3 | 45 | 630 | 250-630 | LV433701 | 33.790,00 |
| | MicroLogic 5.3 | 45 | 630 | 250-630 | LV433705 | 45.416,00 |
| | MicroLogic 6.3 | 45 | 630 | 250-630 | LV433707 | 52.069,00 |
| NSX 400HB1 | MicroLogic 2.3 | 75 | 400 | 160-400 | LV433623 | 28.680,00 |
| | MicroLogic 5.3 | 75 | 400 | 160-400 | LV433627 | 44.056,00 |
| | MicroLogic 6.3 | 75 | 400 | 160-400 | LV433629 | 53.890,00 |
| NSX 630HB1 | MicroLogic 2.3 | 75 | 630 | 250-630 | LV433721 | 38.868,00 |
| | MicroLogic 5.3 | 75 | 630 | 250-630 | LV433725 | 52.231,00 |
| | MicroLogic 6.3 | 75 | 630 | 250-630 | LV433727 | 59.871,00 |
| NSX 400HB2 | MicroLogic 2.3 | 100 | 400 | 160-400 | LV433643 | 32.984,00 |
| | MicroLogic 5.3 | 100 | 400 | 160-400 | LV433647 | 50.663,00 |
| | MicroLogic 6.3 | 100 | 400 | 160-400 | LV433649 | 61.975,00 |
| NSX 630HB2 | MicroLogic 2.3 | 100 | 630 | 250-630 | LV433741 | 44.689,00 |
| | MicroLogic 5.3 | 100 | 630 | 250-630 | LV433745 | 60.070,00 |
| | MicroLogic 6.3 | 100 | 630 | 250-630 | LV433747 | 68.850,00 |

F4



LV429387



LV432575



29450



LV429532



LV429299



TRV00121



LV434201



54444



TRV00210

| Tip | Besleme gerilimi (VAC) | Referans | Fiyat (TL) |
|------------------------------------------------------------------------------------------|------------------------|--------------------------|------------|
| Düşük gerilim bobini | | | |
| NSX100-630 için MN bobini | 220 | LV429407 | 655,00 |
| NSX100-630 için MN bobini | 380 | LV429408 | 655,00 |
| Açtırma bobinleri | | | |
| NSX100-630 için MX bobini | 220 | LV429387 | 609,00 |
| NSX100-630 için MX bobini | 380 | LV429388 | 609,00 |
| Nötr akım trafosu | | | |
| 3 kutup MicroLogic 6 kontrol üniteleri için nötr akım trafosu 25-100A | | LV429521 | 2.439,00 |
| 3 kutup MicroLogic 6 kontrol üniteleri için nötr akım trafosu 150-250A | | LV430563 | 2.439,00 |
| 3 kutup MicroLogic 6 kontrol üniteleri için nötr akım trafosu 400-630A | | LV432575 | 3.328,00 |
| Motor mekanizmaları | | | |
| MT100/160 | 220 | LV429434 | 3.954,00 |
| MT100/160 "Haberleşmeli Tip" | 220 | LV429441 | 6.086,00 |
| MT250 | 220 | LV431541 | 3.954,00 |
| MT250 "Haberleşmeli Tip" | 220 | LV431549 | 6.086,00 |
| MT250 | 380 | LV431542 | 3.954,00 |
| MT400/630 | 220 | LV432641 | 10.575,00 |
| MT400/630 "Haberleşmeli Tip" | 220 | LV432652 | 12.657,00 |
| MT400/630 | 380 | LV432642 | 10.575,00 |
| Yardımcı kontaklar | | | |
| NSX100/630 için OF/SD/SDE/SDV kontak | | 29450 | 194,00 |
| NSX100-250 TM/MA/Mic2 açtırma üniteleri için SDE adaptörü ⁽¹⁾ | | LV429451 | 257,00 |
| NSX100/630 için erken kapama kontağı | | LV429346 | 613,00 |
| SDX mikrojistik uzak alarm modülü ⁽²⁾ | | LV429532 | 2.330,00 |
| Montaj aksesuarları | | | |
| Mandal NSX100/160/250 için ön yüz pano montaj çerçevesi | | LV429317 | 188,00 |
| Mandal NSX400/630 için ön yüz pano montaj çerçevesi | | LV432558 | 238,00 |
| Mandal Çerçevesi | | LV429526 | 214,00 |
| NSX100/160/250N/H/L, 3P bir adet kısa termina koruyucu | | LV429515 | 176,00 |
| NSX400/630N/H/L, 3P bir adet kısa termina koruyucu | | LV432591 | 188,00 |
| NSX100-250 için 6'lı faz bariyer seti | | LV429329 | 110,00 |
| NSX400/630 için 6'lı faz bariyer seti | | LV432570 | 147,00 |
| Döner kurma kolları | | | |
| NSX100-250 için doğrudan döner kurma kolu | | LV429337 | 327,00 |
| NSX400/630 için doğrudan döner kurma kolu | | LV432597 | 395,00 |
| NSX100-250 için uzatmalı döner kurma kolu | | LV429338 | 493,00 |
| NSX400/630 için uzatmalı döner kurma kolu | | LV432598 | 597,00 |
| Kilitleme üniteleri | | | |
| NSX100-250 döner kurma kolu 2 devre kesici için mekanik kilitleme ünitesi ⁽³⁾ | | LV429369 | 1.419,00 |
| NSX400/630 döner kurma kolu 2 devre kesici için mekanik kilitleme ünitesi ⁽³⁾ | | LV432621 | 1.419,00 |
| NSX100-250 mandallı 2 devre kesici için mekanik kilitleme ünitesi | | LV429354 | 1.419,00 |
| NSX400/630 mandallı 2 devre kesici için mekanik kilitleme ünitesi | | LV432614 | 1.806,00 |
| NSX100/630 için sökülebilir 3 asma kilit takılabilen mandal kilitleme aparatı | | 29370 | 148,00 |
| Soket kiti ⁽⁴⁾ | | | |
| NSX100/160/250 N/H/L, 3P için soket kiti | | LV429289 | 1.889,00 |
| NSX400/630 N/H/L, 3P için soket kiti | | LV432538 | 4.498,00 |
| NSX100/160/250 N/H/L, 4P için soket kiti | | LV429290 | 2.158,00 |
| NSX400/630 N/H/L, 4P için soket kiti | | LV432539 | 5.774,00 |
| Konnektör ⁽⁴⁾ | | | |
| NSX100-250 için hareketli konnektör | | LV429274 | 140,00 |
| NSX400/630 için hareketli konnektör | | LV432523 | 243,00 |
| NSX100-630 için sabit konnektör | | LV429273 | 322,00 |
| NSX100-250 için destek parçası | | LV429275 | 108,00 |
| NSX400/630 için destek parçası | | LV432525 | 168,00 |
| Çekmece kiti | | | |
| NSX100/160/250 N/H/L, 3P için çekmece kiti | | LV429299 | 3.984,00 |
| NSX400/630 N/H/L, 3P için çekmece kiti | | LV432542 | 4.907,00 |
| NSX100/160/250 N/H/L, 4P için çekmece kiti | | LV429230 | 5.450,00 |
| NSX400/630 N/H/L, 4P için çekmece kiti | | LV432543 | 7.140,00 |

⁽¹⁾ Motor mekanizmalı ComPact NSX100/160/250'de, SDE yardımcı kontak kullanımı için SDE adaptörü siparişi gerekli değildir.

⁽²⁾ MicroLogic'li ünitelerde SDX ya da MN/MX bobinlerinden biri seçilmelidir.

⁽³⁾ Döner kurma kolları dahil değildir.

⁽⁴⁾ Çekmece ve soketli tip devre kesicilerde ek yardımcı donanım varsa (motor, MX gibi) enerji bağlantıları için hareketli ve sabit bağlantı konnektörü gereklidir.

⁽⁵⁾ FDM121NSX = TRV00121 + LV454444 + LV434202 + TRV00880 referanslarından oluşur.



VigiPacT modülü
ComPacT NSX



- ① Toroid
- ② Vigiex röle
- ③ MX bobini
- ④ Nötr



RH197M



Kapalı toroid A tipi



Parçalı toroid OA tipi



Vigilohm IMD-IM9-OL

| Tip | Hassasiyet ayar sahası | Referans | Fiyat (TL) |
|------------------------------------------------|-------------------------------|-------------|-----------------------------------|
| Vigi toprak kaçak akım koruma modülleri | | | |
| 3 kutup⁽¹⁾ | NSX100/160 için Vigi 200-440V | 30 mA-10A | LV429488 3.750,00 |
| | NSX250 için Vigi 200-440V | 30 mA-10 A | LV429492 5.225,00 |
| | NSX400/630 için Vigi 200-440V | 300 mA-30 A | LV432464 5.737,00 |
| 3 kutup+nötr | NSX100/160 için Vigi 200-440V | 30 mA-10A | LV429489 4.230,00 |
| | NSX250 için Vigi 200-440V | 30 mA-10 A | LV429493 5.912,00 |
| | NSX400/630 için Vigi 200-440V | 300 mA-30 A | LV432465 8.410,00 |

Bağlantı aksesuarları

| | | |
|--------------------------------------------------------------------|--------------------------|----------|
| NSX100/250 için 4P Vigi modülünü 3P devre kesiciye bağlama ünitesi | LV429214 | 935,00 |
| NSX400/630 için 4P Vigi modülünü 3P devre kesiciye bağlama ünitesi | LV432457 | 1.834,00 |

⁽¹⁾ Sadece nötr dağılımı olmayan motor devrelerinde kullanılır.

Vigirex kaçak akım koruma röleleri ^{(2) (4)}

| Tip | Hassasiyet ayar sahası | Montaj Tipi | Referans | Fiyat (TL) |
|------------------------------------------|---------------------------------------------------|----------------|--------------------------|---------------|
| RH10M | 30 mA ani açma | DIN Ray Üzeri | 56130 | 1.678,00 |
| | 300 mA ani açma | DIN Ray Üzeri | 56135 | 1.678,00 |
| RH21M | 30 mA veya 300mA ani ya da 300mA 0-6 msn | DIN Ray Üzeri | 56163 | 2.185,00 |
| RH99M | 30 mA - 30 A ani - 4.5 sn | DIN Ray Üzeri | 56173 | 3.069,00 |
| RH197M | 30 mA - 30 A ani - 4.5 sn | DIN Ray Üzeri | 56517 | 3.423,00 |
| RHU-S Standart (Haberleşmesiz) | 30 mA - 30 A ani alarm ya da 0 - 4.5 sn gecikmeli | Pano Ön Yüzeyi | LV481001 | 6.930,00 |
| RHU Modbus | 30 mA - 30 A ani alarm ya da 0 - 4.5 sn gecikmeli | Pano Ön Yüzeyi | LV481003 | 7.219,00 |
| RMH Modbus Erken Uyarı Alarmlı | 30 mA - 30 A ani alarm ya da 0 - 4.5 sn gecikmeli | Pano Ön Yüzeyi | LV481004 | 8.084,00 |
| RM12T Multiplexer (Çoklayıcı - 12 nokta) | | DIN Ray Üzeri | 28566 | Fiyat Sorunuz |

Toroid akım trafoları (Vigirex kaçak akım röleleri ile birlikte kullanılmalıdır.)

| Tip | Nominal akım (A) | İç çap / ölçüler (mm) | Maks. kesit / faz (mm ²) | Referans | Fiyat (TL) |
|-------------------------------|------------------|-----------------------|--------------------------------------|-----------------------|------------|
| Kapalı toroid A tipi | TA30 | 65 | 30 | 50437 | 679,00 |
| | PA50 | 85 | 50 | 50438 | 863,00 |
| | IA80 | 160 | 80 | 50439 | 1.090,00 |
| | MA120 | 250 | 120 | 50440 | 1.469,00 |
| | SA200 | 400 | 200 | 50441 | 2.318,00 |
| Parçalı toroid OA tipi | GA300 | 630 | 300 | 50442 | 4.802,00 |
| | TOA | 85 | 46 | 50420 | 6.061,00 |
| Dikdörtgen sensör | | 280 x 115 | 2 x 100 x 5 bara | 56053 | 21.587,00 |
| | | | 2 x 50 x 10 bara | | |
| | | | 4 x 240 | | |
| | 2000-3200 | 470 x 160 | 2 x 125 x 10 bara | 56054 | 29.241,00 |

Kaynak toprak dönüşü sensörleri

| Referans | Fiyat (TL) |
|-----------------------------------|--------------------------------|
| MDGF Haricî Toprak Hatası Sensörü | 33579 5.084,00 |

Nötr sensörleri

| Tip | Referans | Fiyat (TL) |
|------------------------|------------|---------------------------------|
| NS Haricî Nötr Sensörü | 630-1600 | 33576 4.621,00 |
| | 1600b-3200 | 34036 9.693,00 |
| NT Haricî Nötr Sensörü | 630-1600 | 33576 4.621,00 |
| NW Haricî Nötr Sensörü | 400-2000 | 34035 6.031,00 |
| | 1000-4000 | 34036 9.693,00 |
| | 4000b-6300 | 48182 11.690,00 |

Vigilohm izolasyon hataları kontrolü

| Tip | Besleme gerilimi (V AC) | Referans | Fiyat (TL) |
|------------------------------------------------|----------------------------|----------------------------|------------|
| Yalıtım gözlem cihazı (ON-Line) | 110 / 415 Vac - 50 / 60 Hz | IMD-IM9 | 2.322,00 |
| Motorlar için yalıtım gözlem cihazı (OFF-Line) | 110 / 415 Vac - 50 / 60 Hz | IMD-IM9-OL | 2.563,00 |

IMD-IM9-OL:

⁽¹⁾ Sadece nötr dağılımı olmayan motor devrelerinde kullanılır.

⁽²⁾ Toprak kaçak akım hatası nedeniyle açması istenen ComPact devre kesici mutlaka MN veya MX gerilim bobini ile donatılmalıdır.

⁽³⁾ 3 faz + nötr bakır kablo için.

⁽⁴⁾ Raya montaj tiptir. Pano kapana montajlı modeller için 444 30 30 Müşteri Destek Merkezi'ni arayınız.

PowerTag NSX

Hem yeni hem de modernize edilen panolar için kusursuz çözüm

- Kompakt gövdesi ve kablosuz haberleşme özelliği sayesinde pano içcilik maliyetlerini en aza indirir.
- DIN rayında yer kaplamaz, şalter gövdesine direkt olarak entegre edilir.
- Pano içindeki kablo sayısını azaltır ve devreye alma süresini kısaltır.
- **Class 1** enerji ölçüm hassasiyetine sahiptir. (IEC 61557-12)



| Referans | Tanım | Liste Fiyatı (EUR) |
|--------------------------|---------------------------------|--------------------|
| LV434021 | 4P 250A ComPact NSX kasası için | 540,00 |
| LV434020 | 3P 250A ComPact NSX kasası için | 529,00 |
| LV434023 | 4P 630A ComPact NSX kasası için | 1.113,00 |
| LV434022 | 3P 630A ComPact NSX kasası için | 1.242,00 |

ComPact NSXm

16- 160A

Life Is On

Schneider
Electric

| Tip | Kesme Kapasitesi Icu | Anma Akımı In | Kutup Sayısı ve Koruması | Referans | Fiyat (TL) |
|-----|----------------------|---------------|--------------------------|----------|------------|
|-----|----------------------|---------------|--------------------------|----------|------------|

YENİ Termik manyetik korumalı

3 Kutup 25kA

| | | | | | |
|--------|------|------|-------|--------------------------|----------|
| TM16D | 25kA | 16A | 3P/3D | LV426250 | 1.394,00 |
| TM25D | 25kA | 25A | 3P/3D | LV426251 | 1.394,00 |
| TM32D | 25kA | 32A | 3P/3D | LV426252 | 1.394,00 |
| TM40D | 25kA | 40A | 3P/3D | LV426253 | 1.394,00 |
| TM50D | 25kA | 50A | 3P/3D | LV426254 | 1.394,00 |
| TM63D | 25kA | 63A | 3P/3D | LV426255 | 1.394,00 |
| TM80D | 25kA | 80A | 3P/3D | LV426256 | 1.394,00 |
| TM100D | 25kA | 100A | 3P/3D | LV426257 | 1.394,00 |
| TM125D | 25kA | 125A | 3P/3D | LV426258 | 1.737,00 |
| TM160D | 25kA | 160A | 3P/3D | LV426259 | 1.791,00 |

3 Kutup 36kA

| | | | | | |
|--------|------|------|-------|--------------------------|----------|
| TM16D | 36kA | 16A | 3P/3D | LV426350 | 1.466,00 |
| TM25D | 36kA | 25A | 3P/3D | LV426351 | 1.466,00 |
| TM32D | 36kA | 32A | 3P/3D | LV426352 | 1.466,00 |
| TM40D | 36kA | 40A | 3P/3D | LV426353 | 1.466,00 |
| TM50D | 36kA | 50A | 3P/3D | LV426354 | 1.466,00 |
| TM63D | 36kA | 63A | 3P/3D | LV426355 | 1.466,00 |
| TM80D | 36kA | 80A | 3P/3D | LV426356 | 1.466,00 |
| TM100D | 36kA | 100A | 3P/3D | LV426357 | 1.466,00 |
| TM125D | 36kA | 125A | 3P/3D | LV426358 | 1.827,00 |
| TM160D | 36kA | 160A | 3P/3D | LV426359 | 1.885,00 |

3 Kutup 50kA

| | | | | | |
|--------|------|------|-------|--------------------------|----------|
| TM16D | 50kA | 16A | 3P/3D | LV426450 | 1.681,00 |
| TM25D | 50kA | 25A | 3P/3D | LV426451 | 1.681,00 |
| TM32D | 50kA | 32A | 3P/3D | LV426452 | 1.681,00 |
| TM40D | 50kA | 40A | 3P/3D | LV426453 | 1.681,00 |
| TM50D | 50kA | 50A | 3P/3D | LV426454 | 1.681,00 |
| TM63D | 50kA | 63A | 3P/3D | LV426455 | 1.681,00 |
| TM80D | 50kA | 80A | 3P/3D | LV426456 | 1.681,00 |
| TM100D | 50kA | 100A | 3P/3D | LV426457 | 1.681,00 |
| TM125D | 50kA | 125A | 3P/3D | LV426458 | 2.099,00 |
| TM160D | 50kA | 160A | 3P/3D | LV426459 | 2.162,00 |

YENİ Termik manyetik korumalı

4 Kutup 25kA

| | | | | | |
|--------|------|------|-------|--------------------------|----------|
| TM16D | 25kA | 16A | 4P/3D | LV426260 | 1.763,00 |
| TM25D | 25kA | 25A | 4P/3D | LV426261 | 1.763,00 |
| TM32D | 25kA | 32A | 4P/3D | LV426262 | 1.763,00 |
| TM40D | 25kA | 40A | 4P/3D | LV426263 | 1.763,00 |
| TM50D | 25kA | 50A | 4P/3D | LV426264 | 1.763,00 |
| TM63D | 25kA | 63A | 4P/3D | LV426265 | 1.763,00 |
| TM80D | 25kA | 80A | 4P/3D | LV426266 | 1.931,00 |
| TM100D | 25kA | 100A | 4P/3D | LV426267 | 2.058,00 |
| TM125D | 25kA | 125A | 4P/3D | LV426268 | 3.381,00 |
| TM160D | 25kA | 160A | 4P/3D | LV426269 | 3.800,00 |

4 Kutup 36kA

| | | | | | |
|--------|------|------|-------|--------------------------|----------|
| TM16D | 36kA | 16A | 4P/3D | LV426360 | 1.856,00 |
| TM25D | 36kA | 25A | 4P/3D | LV426361 | 1.856,00 |
| TM32D | 36kA | 32A | 4P/3D | LV426362 | 1.856,00 |
| TM40D | 36kA | 40A | 4P/3D | LV426363 | 1.856,00 |
| TM50D | 36kA | 50A | 4P/3D | LV426364 | 1.856,00 |
| TM63D | 36kA | 63A | 4P/3D | LV426365 | 1.856,00 |
| TM80D | 36kA | 80A | 4P/3D | LV426366 | 2.032,00 |
| TM100D | 36kA | 100A | 4P/3D | LV426367 | 2.166,00 |
| TM125D | 36kA | 125A | 4P/3D | LV426368 | 3.559,00 |
| TM160D | 36kA | 160A | 4P/3D | LV426369 | 4.000,00 |

Not: ComPact NSXm serisi devre kesicileri EverLink™ terminal kablo bağlantısı opsiyonu için 444 30 30 Müşteri Destek Merkezine ulaşınız.

| Tip | Kesme Kapasitesi Icu | Anma akımı In | Kutup Sayısı ve Koruması | Referans | Fiyat (TL) |
|-----|-------------------------|---------------------|--------------------------------|----------|---------------|
|-----|-------------------------|---------------------|--------------------------------|----------|---------------|

YENİ

Termik Manyetik Korumalı

4 Kutup 50 kA



| | | | | | |
|--------|------|------|-------|--------------------------|----------|
| TM16D | 50kA | 16A | 4P/3D | LV426460 | 2.132,00 |
| TM25D | 50kA | 25A | 4P/3D | LV426461 | 2.132,00 |
| TM32D | 50kA | 32A | 4P/3D | LV426462 | 2.132,00 |
| TM40D | 50kA | 40A | 4P/3D | LV426463 | 2.132,00 |
| TM50D | 50kA | 50A | 4P/3D | LV426464 | 2.132,00 |
| TM63D | 50kA | 63A | 4P/3D | LV426465 | 2.132,00 |
| TM80D | 50kA | 80A | 4P/3D | LV426466 | 2.337,00 |
| TM100D | 50kA | 100A | 4P/3D | LV426467 | 2.501,00 |
| TM125D | 50kA | 125A | 4P/3D | LV426468 | 4.084,00 |
| TM160D | 50kA | 160A | 4P/3D | LV426469 | 4.599,00 |

Aksesuarlar

Elektriksel Aksesuarlar

| | | | |
|-----------------------------------------------|-----------------------------------------------|--------------------------|--------|
| Yardımcı kontaklar | OF/SD Kontak | LV426950 | 125,00 |
| | OF Kontak (Kablolu) | LV426951 | 199,00 |
| | SD Kontak (Kablolu) | LV426952 | 199,00 |
| Bobinler | Açtırma Bobini MX 220-240V AC | LV426844 | 639,00 |
| | Açtırma Bobini MX 380-415V AC | LV426846 | 639,00 |
| | Düşük Gerilim Bobini MN 220-240V AC | LV426804 | 688,00 |
| | Düşük Gerilim Bobini MN 380-415V AC | LV426806 | 688,00 |
| | Açtırma Bobini MX 220-240V AC (Kablolu) | LV426864 | 702,00 |
| | Açtırma Bobini MX 380-415V AC (Kablolu) | LV426866 | 702,00 |
| | Düşük Gerilim Bobini MN 220-240V AC (Kablolu) | LV426824 | 755,00 |
| Düşük Gerilim Bobini MN 380-415V AC (Kablolu) | LV426826 | 755,00 | |

Terminal Koruyucular ve Kurma Kolları

| | | | | |
|----------------------|----------------------------|-------------------|--------------------------|--------|
| Terminal Koruyucular | Uzun Terminal Koruyucu | 3P | LV426912 | 115,00 |
| | | 4P | LV426913 | 251,00 |
| Kurma Kolları | Doğrudan döner kurma kolu | Siyah | LV426930 | 611,00 |
| | Uzatmalı döner kurma kolu | Siyah IP54 | LV426932 | 808,00 |
| | | Kırmızı Sarı IP54 | LV426933 | 808,00 |
| | Açık kapı kontrol aparatı* | | LV426937 | 415,00 |

* Açık kapı kontrol aparatı: Bu aparat kapı açıkken devre kesiciyi kontrol etme (açma-kapama) imkanı tanır.

Not: ComPact NSXm serisi devre kesicileri EverLink™ terminal kablo bağlantısı opsiyonu için 444 30 30 Müşteri Destek Merkezi'ne ulaşınız.

Not: ComPact NSXm MicroLogic 4.1 serisi kaçak akım koruma röleli devre kesiciler için 444 30 30 Müşteri Destek Merkezi'ne ulaşınız.

YENİ



LV426776



LV510337



LV563316

| Tip | Kesme kap. Icu(kA) | Anma akımı In (A) | Termik ayar | Referans | Fiyat (TL) |
|-----------------------------------------|--------------------|-------------------|-------------|--------------------------|------------|
| Ayarlı termik manyetik korumalı* | | | | | |
| 3 Kutup 380V AC | | | | | |
| CVS100B | 25 | TM16D | 12-16 | LV510300 | 947,00 |
| | 25 | TM25D | 18-25 | LV510301 | 947,00 |
| | 25 | TM32D | 23-32 | LV510302 | 947,00 |
| | 25 | TM40D | 28-40 | LV510303 | 947,00 |
| | 25 | TM50D | 35-50 | LV510304 | 947,00 |
| | 25 | TM63D | 45-63 | LV510305 | 947,00 |
| | 25 | TM80D | 56-80 | LV510306 | 947,00 |
| CVS160B | 25 | TM100D | 70-100 | LV510307 | 947,00 |
| | 25 | TM125D | 88-125 | LV516302 | 1.154,00 |
| CVS250B | 25 | TM160D | 112-160 | LV516303 | 1.187,00 |
| | 25 | TM200D | 140-200 | LV525302 | 1.716,00 |
| CVS 100F | 25 | TM250D | 175-250 | LV525303 | 1.716,00 |
| | 36 | TM16D | 12-16 | LV510330 | 1.001,00 |
| | 36 | TM25D | 18-25 | LV510331 | 1.001,00 |
| | 36 | TM32D | 23-32 | LV510332 | 1.001,00 |
| | 36 | TM40D | 28-40 | LV510333 | 1.001,00 |
| | 36 | TM50D | 35-50 | LV510334 | 1.001,00 |
| | 36 | TM63D | 45-63 | LV510335 | 1.001,00 |
| | 36 | TM80D | 56-80 | LV510336 | 1.001,00 |
| | 36 | TM100D | 70-100 | LV510337 | 1.001,00 |
| CVS160F | 36 | TM125D | 88-125 | LV516332 | 1.211,00 |
| | 36 | TM160D | 112-160 | LV516333 | 1.248,00 |
| CVS250F | 36 | TM200D | 140-200 | LV525332 | 1.810,00 |
| | 36 | TM250D | 175-250 | LV525333 | 1.810,00 |
| CVS400F | 36 | TM320D | 224-320 | LV540305 | 3.880,00 |
| | 36 | TM400D | 280-400 | LV540306 | 4.472,00 |
| CVS630F | 36 | TM500D | 350-500 | LV563305 | 5.736,00 |
| | 36 | TM600D | 441-600 | LV563306 | 6.511,00 |
| | 36 | ETS630 (LS01) | 325-630 | LV563505 | 6.588,00 |
| CVS400N | 50 | TM320D | 224-320 | LV540315 | 4.485,00 |
| | 50 | TM400D | 280-400 | LV540316 | 5.138,00 |
| CVS630N | 50 | TM500D | 350-500 | LV563315 | 6.011,00 |
| | 50 | TM600D | 420-600 | LV563316 | 7.316,00 |
| | 50 | ETS630 (LS01) | 325-630 | LV563510 | 7.574,00 |

*Manyetik koruma: 16-250 A arası için sabit, 400 A için 5-10xIn, 600 A için 4.2-8.3xIn, 630 A için 2-10xIn şeklinde ayarlanabilir.

Aksesuarlar

| Tip | Besleme Gerilimi (VAC) | Referans | Fiyat (TL) |
|------------------------------------------------------------|------------------------|--------------------------|------------|
| Düşük gerilim bobini | | | |
| CVS100-630 için MN bobini | 220 | LV429407 | 655,00 |
| CVS100-630 için MN bobini | 380 | LV429408 | 655,00 |
| Açtırma bobinleri | | | |
| CVS100-630 için MX bobini | 220 | LV429387 | 609,00 |
| CVS100-630 için MX bobini | 380 | LV429388 | 609,00 |
| Yardımcı kontaklar | | | |
| CVS 100/630 için OF/SD/SDE/SDV kontak | | 29450 | 194,00 |
| CVS 100-250 TM/MA açtırma üniteleri için SDE adaptörü | | LV429451 | 257,00 |
| Montaj aksesuarları | | | |
| Mandallı CVS 100/160/250 için ön yüz pano montaj çerçevesi | | LV429317 | 188,00 |
| Mandallı CVS 400/630 için ön yüz pano montaj çerçevesi | | LV432558 | 238,00 |
| CVS100/160/250 B/F, 3P bir adet kısa terminal koruyucu | | LV429515 | 176,00 |
| CVS400/630 N, 3P bir adet kısa terminal koruyucu | | LV432591 | 188,00 |
| CVS 100-250 için 6'lı faz bariyer seti | | LV429329 | 110,00 |
| CVS 400/630 için 6'lı faz bariyer seti | | LV432570 | 147,00 |
| Döner kurma kolları | | | |
| CVS100-250 için doğrudan döner kurma kolu | | LV429337 | 327,00 |
| CVS400/630 için doğrudan döner kurma kolu | | LV432597 | 395,00 |
| CVS100-250 için uzatmalı döner kurma kolu | | LV429338 | 493,00 |
| CVS400/630 için uzatmalı döner kurma kolu | | LV432598 | 597,00 |

EasyPact CVS

100 - 630A

Life Is On

Schneider
Electric



LV516342

F10

| Tip | Kesme kap. Icu(kA) | Anma akımı In (A) | Termik ayar sahası Ir | Referans | Fiyat (TL) |
|-----------------------------------------|--------------------|-------------------|-----------------------|--------------------------|------------|
| Ayarlı termik manyetik korumalı* | | | | | |
| 4 Kutup 380V AC (4P3D Koruma) | | | | | |
| CVS100B | 25 | TM16D | 12-16 | LV510310 | 1.193,00 |
| | 25 | TM25D | 18-25 | LV510311 | 1.193,00 |
| | 25 | TM32D | 23-32 | LV510312 | 1.193,00 |
| | 25 | TM40D | 28-40 | LV510313 | 1.193,00 |
| | 25 | TM50D | 35-50 | LV510314 | 1.193,00 |
| | 25 | TM63D | 45-63 | LV510315 | 1.193,00 |
| | 25 | TM80D | 56-80 | LV510316 | 1.193,00 |
| | 25 | TM100D | 70-100 | LV510317 | 1.193,00 |
| CVS160B | 25 | TM125D | 88-125 | LV516312 | 2.227,00 |
| | 25 | TM160D | 112-160 | LV516313 | 2.521,00 |
| CVS250B | 25 | TM200D | 140-200 | LV525312 | 2.990,00 |
| | 25 | TM250D | 175-250 | LV525313 | 2.990,00 |
| CVS 100F | 36 | TM16D | 12-16 | LV510340 | 1.262,00 |
| | 36 | TM25D | 18-25 | LV510341 | 1.262,00 |
| | 36 | TM32D | 23-32 | LV510342 | 1.262,00 |
| | 36 | TM40D | 28-40 | LV510343 | 1.262,00 |
| | 36 | TM50D | 35-50 | LV510344 | 1.262,00 |
| | 36 | TM63D | 45-63 | LV510345 | 1.262,00 |
| | 36 | TM80D | 56-80 | LV510346 | 1.386,00 |
| | 36 | TM100D | 70-100 | LV510347 | 1.474,00 |
| CVS160F | 36 | TM125D | 88-125 | LV516342 | 2.349,00 |
| | 36 | TM160D | 112-160 | LV516343 | 2.650,00 |
| CVS250F | 36 | TM200D | 140-200 | LV525342 | 3.140,00 |
| | 36 | TM250D | 175-250 | LV525343 | 3.140,00 |
| CVS400F | 36 | TM320D | 224-320 | LV540308 | 6.048,00 |
| | 36 | TM400D | 280-400 | LV540309 | 6.575,00 |
| CVS630F | 36 | TM500D | 350-500 | LV563308 | 7.054,00 |
| | 36 | TM600D | 441-600 | LV563309 | 7.680,00 |
| | 36 | ETS630 (LS01) | 325-630 | LV563506 | 8.940,00 |
| | 50 | TM320D | 224-320 | LV540318 | 7.124,00 |
| CVS400N | 50 | TM400D | 280-400 | LV540319 | 7.561,00 |
| | 50 | TM500D | 350-500 | LV563318 | 8.309,00 |
| CVS630N | 50 | TM600D | 420-600 | LV563319 | 8.830,00 |
| | 50 | ETS630 (LS01) | 325-630 | LV563511 | 10.274,00 |

*Manyetik koruma: 16-250 A arası için sabit, 400 A için 5-10xIn, 600 A için 4.2-8.3xIn, 630 A için 2-10xIn şeklinde ayarlanabilir.

Vigi toprak kaçak akım koruma modülleri



VigiPact Modülü
EasyPact CVS

YENİ

| Tip | Hassasiyet ayar sahası | Referans | Fiyat (TL) |
|--------------------------------------------------------------------|------------------------|--------------------------|------------|
| 3 kutup | | | |
| CVS 100/160 için MH tipi | 30 mA-10A | LV529488 | 3.750,00 |
| CVS250 için MH tipi | 30 mA-10 A | LV529492 | 5.225,00 |
| CVS 400/630 MB tipi | 300 mA-30 A | LV532464 | 5.737,00 |
| 3 kutup+nötr | | | |
| CVS 100/160 için MH tipi | 30 mA-10A | LV529489 | 4.230,00 |
| CVS250 için MH tipi | 30 mA-10 A | LV529493 | 5.912,00 |
| CVS 400/630 MB tipi | 300 mA-30 A | LV532465 | 8.410,00 |
| Bağlantı aksesuarları | | | |
| NSX100/250 için 4P Vigi modülünü 3P devre kesiciyi bağlama ünitesi | | LV429214 | 935,00 |
| NSX400/630 için 4P Vigi modülünü 3P devre kesiciye bağlama ünitesi | | LV432457 | 1.834,00 |

Not: CVS serisine motor mekanizması takılamamaktadır. Motorlu devre kesici uygulamaları için ComPact NSX serisini inceleyiniz.

Not: EasyPact CVS serisi ile uyumlu VigiPact referansları Temmuz ayı itibarıyla ticari olacaktır.

Bu süreçteki sorularınız için 444 30 30 Müşteri Destek Merkezi'ne ulaşabilirsiniz.



EZC400N



EZCV250

| Tip | Kesme kapasitesi Icu(kA) | Anma akımı (A) | Referans | Fiyat (TL) |
|-----------------------------------------------------------------|-----------------------------|------------------------------|-------------------------------|---------------|
| Sabit termik manyetik korumalı kompakt şalter | | | | |
| 3 kutup, 380 V AC | 30 | 15 | EZC100H3015 | 508,00 |
| | 30 | 20 | EZC100H3020 | 508,00 |
| | 30 | 25 | EZC100H3025 | 508,00 |
| | 30 | 30 | EZC100H3030 | 508,00 |
| | 30 | 40 | EZC100H3040 | 508,00 |
| | 30 | 50 | EZC100H3050 | 508,00 |
| | 30 | 60 | EZC100H3060 | 508,00 |
| | 30 | 75 | EZC100H3075 | 637,00 |
| | 30 | 80 | EZC100H3080 | 637,00 |
| | 30 | 100 | EZC100H3100 | 637,00 |
| | 36 | 125 | EZC250H3125 | 863,00 |
| | 36 | 160 | EZC250H3160 | 930,00 |
| | 36 | 200 | EZC250H3200 | 1.270,00 |
| | 36 | 250 | EZC250H3250 | 1.270,00 |
| | 50 | 320 | EZC400H3320N | 2.552,00 |
| | 50 | 400 | EZC400H3400N | 2.866,00 |
| | 50 | 500 | EZC630H3500N | 3.092,00 |
| 50 | 600 | EZC630H3600N | 3.109,00 | |
| Kaçak akım korumalı sabit termik manyetik kompakt şalter | | | | |
| 4 kutup, 380 V AC | 36 | 63 | *EZCV250H4063 | 3.245,00 |
| | 36 | 80 | *EZCV250H4080 | 3.435,00 |
| | 36 | 100 | *EZCV250H4100 | 3.630,00 |
| | 36 | 125 | *EZCV250H4125 | 4.219,00 |
| | 36 | 160 | *EZCV250H4160 | 4.246,00 |
| | 36 | 200 | *EZCV250H4200 | 4.782,00 |
| | 36 | 250 | *EZCV250H4250 | 5.334,00 |

* Ayarlanabilir 0,1/0,3/0,5/1 A hassasiyet

* Ayarlanabilir 0/200/500/1000 ms zaman gecikmesi



EasyPact yardımcı bobin uygulaması

| Tip | Besleme gerilimi (V AC) | Referans | Fiyat (TL) |
|-------------------------------------|-------------------------|-----------------------------|------------|
| AX/AL yardımcı alarm kontağı | | | |
| EZC100 serisi için | | EZAUX11 | 284,00 |
| EZC250 serisi için | | EZEAXAL | 284,00 |
| EZC400 ve EZC630 serisi için | | 29450 | 194,00 |
| MX/SHT açtırma bobinleri | | | |
| EZC100 serisi için | 200-277 | EZASHT200AC | 401,00 |
| EZC100 serisi için | 380-480 | EZASHT380AC | 401,00 |
| EZC250 serisi için | 200-277 | EZESHT200AC | 401,00 |
| EZC250 serisi için | 380-480 | EZESHT400AC | 401,00 |
| EZC400 ve EZC630 serisi için | 200-277 | LV429387 | 609,00 |
| EZC400 ve EZC630 serisi için | 380-480 | LV429388 | 609,00 |
| EZCV250 serisi için | 200-277 | EZESHT200AC | 401,00 |
| EZCV250 serisi için | 380-480 | EZESHT400AC | 401,00 |
| Düşük gerilim bobinleri | | | |
| EZC100 serisi için | 200-240 | EZAUVR200AC | 613,00 |
| EZC100 serisi için | 380-415 | EZAUVR380AC | 613,00 |
| EZC400 ve EZC630 serisi için | 200-240 | LV429407 | 655,00 |
| EZC400 ve EZC630 serisi için | 380-415 | LV429408 | 655,00 |
| Kurma Kolu | | | |
| EZC100 | standart | EZAROTDS | 347,00 |
| | uzatmalı | EZAROTE | 502,00 |
| EZC250 | standart | EZEROTDS | 387,00 |
| | uzatmalı | EZEROTE | 613,00 |
| EZC400 ve EZC630 | standart | LV432597 | 395,00 |
| | uzatmalı | LV432598 | 597,00 |
| EZCV250 | standart | EZEROTDS | 387,00 |
| | uzatmalı | EZEROTE | 613,00 |
| DIN rayı adaptörü | EZC100 | EZADINR | 68,00 |
| Kilitleme aparatı | | | |
| EZC100 | | EZALOCK | 73,00 |
| | | EZELOCK | 103,00 |
| EZC400 ve EZC630 | | 29370 | 148,00 |
| EZCV250 | | EZELOCKN | 75,00 |



EZAROTE

Not: Eski tip 400 ve 630 A kasalı ürünlerin tüm yardımcı donanım referansları için 444 30 30 Müşteri Destek Merkezi'ni arayınız.



ComPact NS800H



ComPact NS2000N

| Tip | Anma akımı In(A) | Kesme kap. Icu (kA) | Referans | Fiyat (TL) |
|-----|---------------------|------------------------|----------|---------------|
|-----|---------------------|------------------------|----------|---------------|

Elektronik standart korumalı, 3 kutup, 380 V AC, önden bağlantılı "standart tip"

| | | | | |
|---------------------|------|----|------------------------|-----------|
| NS800N 3P Mic. 2.0 | 800 | 50 | 33466•2 ⁽¹⁾ | 14.423,00 |
| NS1000N 3P Mic. 2.0 | 1000 | 50 | 33472•2 | 19.241,00 |
| NS1250N 3P Mic. 2.0 | 1250 | 50 | 33478•2 | 22.120,00 |
| NS1600N 3P Mic. 2.0 | 1600 | 50 | 33482•2 | 30.595,00 |
| NS800H 3P Mic. 2.0 | 800 | 70 | 33467•2 | 16.542,00 |
| NS1000H 3P Mic. 2.0 | 1000 | 70 | 33473•2 | 20.204,00 |
| NS1250H 3P Mic. 2.0 | 1250 | 70 | 33479•2 | 23.290,00 |
| NS1600H 3P Mic. 2.0 | 1600 | 70 | 33483•2 | 32.231,00 |

Elektronik selektif korumalı, 3 kutup, 380 V AC, önden bağlantılı "standart tip"

| | | | | |
|---------------------|------|----|------------------------|-----------|
| NS800N 3P Mic. 5.0 | 800 | 50 | 33466•5 ⁽¹⁾ | 14.423,00 |
| NS1000N 3P Mic. 5.0 | 1000 | 50 | 33472•5 | 19.241,00 |
| NS1250N 3P Mic. 5.0 | 1250 | 50 | 33478•5 | 22.120,00 |
| NS1600N 3P Mic. 5.0 | 1600 | 50 | 33482•5 | 30.595,00 |
| NS800H 3P Mic. 5.0 | 800 | 70 | 33467•5 | 16.542,00 |
| NS1000H 3P Mic. 5.0 | 1000 | 70 | 33473•5 | 20.204,00 |
| NS1250H 3P Mic. 5.0 | 1250 | 70 | 33479•5 | 23.290,00 |
| NS1600H 3P Mic. 5.0 | 1600 | 70 | 33483•5 | 32.231,00 |

Elektronik standart korumalı, 4 kutup, 380 V AC, önden bağlantılı "standart tip"

| | | | | |
|--------------------|------|----|------------------------|-----------|
| NS800N 4P Mic 2.0 | 800 | 50 | 33469•2 ⁽¹⁾ | 20.318,00 |
| NS1000N 4P Mic 2.0 | 1000 | 50 | 33475•2 | 27.121,00 |
| NS1250N 4P Mic 2.0 | 1250 | 50 | 33480•2 | 31.192,00 |
| NS1600N 4P Mic 2.0 | 1600 | 50 | 33484•2 | 41.383,00 |
| NS800H 4P Mic 2.0 | 800 | 70 | 33470•2 | 23.332,00 |
| NS1000H 4P Mic 2.0 | 1000 | 70 | 33476•2 | 28.516,00 |
| NS1250H 4P Mic 2.0 | 1250 | 70 | 33481•2 | 34.456,00 |
| NS1600H 4P Mic 2.0 | 1600 | 70 | 33485•2 | 43.230,00 |

Elektronik selektif korumalı, 4 kutup, 380 V AC, önden bağlantılı "standart tip"

| | | | | |
|--------------------|------|----|------------------------|-----------|
| NS800N 4P Mic 5.0 | 800 | 50 | 33469•5 ⁽¹⁾ | 20.318,00 |
| NS1000N 4P Mic 5.0 | 1000 | 50 | 33475•5 | 27.121,00 |
| NS1250N 4P Mic 5.0 | 1250 | 50 | 33480•5 | 31.192,00 |
| NS1600N 4P Mic 5.0 | 1600 | 50 | 33484•5 | 41.383,00 |
| NS800H 4P Mic 5.0 | 800 | 70 | 33470•5 | 23.332,00 |
| NS1000H 4P Mic 5.0 | 1000 | 70 | 33476•5 | 28.516,00 |
| NS1250H 4P Mic 5.0 | 1250 | 70 | 33481•5 | 34.456,00 |
| NS1600H 4P Mic 5.0 | 1600 | 70 | 33485•5 | 43.230,00 |

⁽¹⁾ Kumanda tipine karşılık gelen kodu referanstaki noktanın yerine koyunuz. Ör.: 33472S2 = mandallı tip ComPact NS1000N.

Kumanda tipleri

S: mandallı (A grubu)

R: doğrudan döner kurma kolu (C grubu)

X: uzatmalı döner kurma kolu (C grubu)

Not: - "standart tip" devre kesicilere motor mekanizması ve döner kurma kolları sonradan eklenemez.

- NS2000, NS2500 ve NS3200 devre kesicilere döner kurma kolları takılamaz.

- Arkadan bağlantılı devre kesiciler için 444 30 30 Müşteri Destek Merkezi'ni arayınız.



ComPact NS800H
"motorlu"

| Tip | Anma akımı In(A) | Kesme kap. Icu (kA) | Referans | Fiyat (TL) |
|-----|---------------------|------------------------|----------|---------------|
|-----|---------------------|------------------------|----------|---------------|

Elektronik standart korumalı, 3 kutup, 380 V AC, önden bağlantılı "Motorlu tip"

| | | | | |
|---------------------|------|----|--------------------------|-----------|
| NS800N 3P Mic. 2.0 | 800 | 50 | 33466MM2 | 24.965,00 |
| NS1000N 3P Mic. 2.0 | 1000 | 50 | 33472M•2 | 31.032,00 |
| NS1250N 3P Mic. 2.0 | 1250 | 50 | 33478M•2 | 33.808,00 |
| NS1600N 3P Mic. 2.0 | 1600 | 50 | 33482M•2 | 42.020,00 |
| NS800H 3P Mic. 2.0 | 800 | 70 | 33467M•2 | 27.024,00 |
| NS1000H 3P Mic. 2.0 | 1000 | 70 | 33473M•2 | 31.814,00 |
| NS1250H 3P Mic. 2.0 | 1250 | 70 | 33479M•2 | 34.933,00 |
| NS1600H 3P Mic. 2.0 | 1600 | 70 | 33483M•2 | 43.361,00 |

Elektronik selektif korumalı, 3 kutup, 380 V AC, önden bağlantılı "Motorlu tip"

| | | | | |
|---------------------|------|----|-----------------------------------------|-----------|
| NS800N 3P Mic. 5.0 | 800 | 50 | 33466M•5 ⁽¹⁾ | 24.965,00 |
| NS1000N 3P Mic. 5.0 | 1000 | 50 | 33472M•5 | 31.032,00 |
| NS1250N 3P Mic. 5.0 | 1250 | 50 | 33478M•5 | 33.808,00 |
| NS1600N 3P Mic. 5.0 | 1600 | 50 | 33482M•5 | 42.020,00 |
| NS800H 3P Mic. 5.0 | 800 | 70 | 33467M•5 | 27.024,00 |
| NS1000H 3P Mic. 5.0 | 1000 | 70 | 33473M•5 | 31.814,00 |
| NS1250H 3P Mic. 5.0 | 1250 | 70 | 33479M•5 | 34.933,00 |
| NS1600H 3P Mic. 5.0 | 1600 | 70 | 33483M•5 | 43.361,00 |

Elektronik standart korumalı, 4 kutup, 380 V AC, önden bağlantılı "Motorlu tip"

| | | | | |
|--------------------|------|----|--------------------------|-----------|
| NS800N 4P Mic 2.0 | 800 | 50 | 33469M•2 | 35.192,00 |
| NS1000N 4P Mic 2.0 | 1000 | 50 | 33475M•2 | 43.678,00 |
| NS1250N 4P Mic 2.0 | 1250 | 50 | 33480M•2 | 47.695,00 |
| NS1600N 4P Mic 2.0 | 1600 | 50 | 33484M•2 | 56.983,00 |
| NS800H 4P Mic 2.0 | 800 | 70 | 33470M•2 | 39.861,00 |
| NS1000H 4P Mic 2.0 | 1000 | 70 | 33476M•2 | 47.284,00 |
| NS1250H 4P Mic 2.0 | 1250 | 70 | 33481M•2 | 56.193,00 |
| NS1600H 4P Mic 2.0 | 1600 | 70 | 33485M•2 | 61.274,00 |

Elektronik selektif korumalı, 4 kutup, 380 V AC, önden bağlantılı "Motorlu tip"

| | | | | |
|--------------------|------|----|--------------------------|-----------|
| NS800N 4P Mic 5.0 | 800 | 50 | 33469M•5 | 35.192,00 |
| NS1000N 4P Mic 5.0 | 1000 | 50 | 33475M•5 | 43.678,00 |
| NS1250N 4P Mic 5.0 | 1250 | 50 | 33480M•5 | 47.695,00 |
| NS1600N 4P Mic 5.0 | 1600 | 50 | 33484M•5 | 56.983,00 |
| NS800H 4P Mic 5.0 | 800 | 70 | 33470M•5 | 39.861,00 |
| NS1000H 4P Mic 5.0 | 1000 | 70 | 33476M•5 | 47.284,00 |
| NS1250H 4P Mic 5.0 | 1250 | 70 | 33481M•5 | 56.193,00 |
| NS1600H 4P Mic 5.0 | 1600 | 70 | 33485M•5 | 61.274,00 |

⁽¹⁾ Motor besleme gerilimine karşılık gelen kodu referanstaki noktanın yerine koyunuz.
Ör.: 33472MM2 = 220 V AC gerilim beslemeli, motorlu ComPact NS1000N

Motor besleme gerilimleri:

E: 48 V AC
F: 110-130 V AC
M: 220-240 V AC
Q: 380-415 V AC

Not: - Motorlu tip devre kesicilerde MX açtırma ve XF kapama bobinleri standart olarak bulunur.

ComPact NS800-3200 yardımcı donanımları

| | | |
|--------------------------------------------------------|-----------------------|----------|
| MX açtırma bobini (sabit tip, 200-250 V AC / DC) | 33662 | 900,00 |
| MX açtırma bobini (sabit tip, 380-480 V AC) | 33664 | 1.403,00 |
| MN düşük gerilim bobini (sabit tip, 200-250 V AC / DC) | 33671 | 1.007,00 |
| MN düşük gerilim bobini (sabit tip, 380-480 V AC) | 33673 | 1.711,00 |
| Yardımcı kontaklar OF/SD/SDE | 29450 | 194,00 |

Faz ayırıcı

| | | |
|-----------------------------------------------|-----------------------|----------|
| NS800-1600 3P, önden ve arkadan bağlantı için | 33622 | 2.201,00 |
|-----------------------------------------------|-----------------------|----------|

Not: - 800-1600A arasındaki ComPact NS devre kesicilerde arkadan bağlantı ve çekmeceli tipler için lütfen bize başvurunuz.

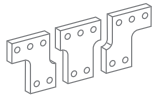

Faz ayırıcı



ComPact NS800H

| Tip | Anma akımı In(A) | Kesme kap. Icu (kA) | Referans | Fiyat (TL) |
|----------------------------------------------------------------------------------------------------|---------------------|------------------------|-------------------------|---------------|
| Enerjimetrelî, MicroLogic 2.0E korumalı, 3 kutup, 380 V AC, önden bağlantılı "standart tip" | | | | |
| NS800N 3P Mic. 2.0E | 800 | 50 | 33466•2E ⁽¹⁾ | 15.406,00 |
| NS1000N 3P Mic. 2.0E | 1000 | 50 | 33472•2E | 20.229,00 |
| NS1250N 3P Mic. 2.0E | 1250 | 50 | 33478•2E | 23.113,00 |
| NS1600N 3P Mic. 2.0E | 1600 | 50 | 33482•2E | 31.584,00 |
| NS800H 3P Mic. 2.0E | 800 | 70 | 33467•2E | 17.533,00 |
| NS1000H 3P Mic. 2.0E | 1000 | 70 | 33473•2E | 21.198,00 |
| NS1250H 3P Mic. 2.0E | 1250 | 70 | 33479•2E | 24.283,00 |
| NS1600H 3P Mic. 2.0E | 1600 | 70 | 33483•2E | 33.216,00 |
| NS2000N 3P Mic. 2.0E | 2000 | 70 | 34006S2E | 42.389,00 |
| NS2500N 3P Mic. 2.0E | 2500 | 70 | 34012S2E | 47.639,00 |
| NS3200N 3P Mic. 2.0E | 3200 | 70 | 34018S2E | 65.842,00 |
| Enerjimetrelî, MicroLogic 5.0E korumalı, 3 kutup, 380 V AC, önden bağlantılı "standart tip" | | | | |
| NS800N 3P Mic. 5.0E | 800 | 50 | 33466•2E ⁽¹⁾ | 15.406,00 |
| NS1000N 3P Mic. 5.0E | 1000 | 50 | 33472•2E | 20.229,00 |
| NS1250N 3P Mic. 5.0E | 1250 | 50 | 33478•2E | 23.113,00 |
| NS1600N 3P Mic. 5.0E | 1600 | 50 | 33482•2E | 31.584,00 |
| NS800H 3P Mic. 5.0E | 800 | 70 | 33467•2E | 17.533,00 |
| NS1000H 3P Mic. 5.0E | 1000 | 70 | 33473•2E | 21.198,00 |
| NS1250H 3P Mic. 5.0E | 1250 | 70 | 33479•2E | 24.283,00 |
| NS1600H 3P Mic. 5.0E | 1600 | 70 | 33483•2E | 33.216,00 |
| NS2000N 3P Mic. 5.0E | 2000 | 70 | 34006S2E | 42.389,00 |
| NS2500N 3P Mic. 5.0E | 2500 | 70 | 34012S2E | 47.639,00 |
| NS3200N 3P Mic. 5.0E | 3200 | 70 | 34018S2E | 65.842,00 |
| Enerjimetrelî, MicroLogic 2.0E korumalı, 4 kutup, 380 V AC, önden bağlantılı "standart tip" | | | | |
| NS800N 4P Mic 2.0E | 800 | 50 | 33469•2E ⁽¹⁾ | 22.325,00 |
| NS1000N 4P Mic 2.0E | 1000 | 50 | 33475•2E | 29.473,00 |
| NS1250N 4P Mic 2.0E | 1250 | 50 | 33480•2E | 33.737,00 |
| NS1600N 4P Mic 2.0E | 1600 | 50 | 33484•2E | 44.449,00 |
| NS800H 4P Mic 2.0E | 800 | 70 | 33470•2E | 25.482,00 |
| NS1000H 4P Mic 2.0E | 1000 | 70 | 33476•2E | 30.939,00 |
| NS1250H 4P Mic 2.0E | 1250 | 70 | 33481•2E | 37.166,00 |
| NS1600H 4P Mic 2.0E | 1600 | 70 | 33485•2E | 46.390,00 |
| NS2000N 4P Mic 2.0E | 2000 | 70 | 34009S2E | 65.372,00 |
| NS2500N 4P Mic 2.0E | 2500 | 70 | 34015S2E | 73.512,00 |
| NS3200N 4P Mic 2.0E | 3200 | 70 | 34021S2E | 101.993,00 |
| Enerjimetrelî, MicroLogic 5.0E korumalı, 4 kutup, 380 V AC, önden bağlantılı "standart tip" | | | | |
| NS800N 4P Mic 5.0E | 800 | 50 | 33469•5E ⁽¹⁾ | 22.325,00 |
| NS1000N 4P Mic 5.0E | 1000 | 50 | 33475•5E | 29.473,00 |
| NS1250N 4P Mic 5.0E | 1250 | 50 | 33480•5E | 33.737,00 |
| NS1600N 4P Mic 5.0E | 1600 | 50 | 33484•5E | 44.449,00 |
| NS800H 4P Mic 5.0E | 800 | 70 | 33470•5E | 25.482,00 |
| NS1000H 4P Mic 5.0E | 1000 | 70 | 33476•5E | 30.939,00 |
| NS1250H 4P Mic 5.0E | 1250 | 70 | 33481•5E | 37.166,00 |
| NS1600H 4P Mic 5.0E | 1600 | 70 | 33485•5E | 46.390,00 |
| NS2000N 4P Mic 5.0E | 2000 | 70 | 34009S5E | 65.372,00 |
| NS2500N 4P Mic 5.0E | 2500 | 70 | 34015S5E | 73.512,00 |
| NS3200N 4P Mic 5.0E | 3200 | 70 | 34021S5E | 101.993,00 |

F15

⁽¹⁾ Kumanda tipine karşılık gelen kodu referanstaki noktann yerine koyunuz. Ör.: 33472S2 = mandallı tip ComPact NS1000N.

Kumanda tipleri

S: mandallı (A grubu)

R: doğrudan döner kurma kolu (C grubu)

X: uzatmalı döner kurma kolu (C grubu)

Not: - "standart tip" devre kesicilere motor mekanizması ve döner kurma kolları sonradan eklenemez.

- NS2000, NS2500 ve NS3200 devre kesicilere döner kurma kolları takılamaz.

- Arkadan bağlantılı devre kesiciler için Müşteri Destek Merkezi'ni arayınız. 444 30 30.

ComPact NS800H
"motorlu"

| Tip | Anma akımı In(A) | Kesme kap. Icu (kA) | Referans | Fiyat (TL) |
|-----|---------------------|------------------------|----------|---------------|
|-----|---------------------|------------------------|----------|---------------|

Enerjimetrelı, elektronik standart korumalı 3 kutup, 380 V AC, önden bağlantılı "Motorlu tip"

| | | | | |
|---------------------|------|----|--------------------------|-----------|
| NS800N 3P Mic. 2.0 | 800 | 50 | 33466M•2E ⁽¹⁾ | 25.952,00 |
| NS1000N 3P Mic. 2.0 | 1000 | 50 | 33472M•2E | 32.032,00 |
| NS1250N 3P Mic. 2.0 | 1250 | 50 | 33478M•2E | 34.802,00 |
| NS1600N 3P Mic. 2.0 | 1600 | 50 | 33482M•2E | 43.015,00 |
| NS800H 3P Mic. 2.0 | 800 | 70 | 33467M•2E | 28.021,00 |
| NS1000H 3P Mic. 2.0 | 1000 | 70 | 33473M•2E | 32.811,00 |
| NS1250H 3P Mic. 2.0 | 1250 | 70 | 33479M•2E | 35.930,00 |
| NS1600H 3P Mic. 2.0 | 1600 | 70 | 33483M•2E | 44.359,00 |

Enerjimetrelı, elektronik selektif korumalı 3 kutup, 380 V AC, önden bağlantılı "Motorlu tip"

| | | | | |
|---------------------|------|----|--------------------------|-----------|
| NS800N 3P Mic. 5.0 | 800 | 50 | 33466M•5E ⁽¹⁾ | 25.952,00 |
| NS1000N 3P Mic. 5.0 | 1000 | 50 | 33472M•5E | 32.032,00 |
| NS1250N 3P Mic. 5.0 | 1250 | 50 | 33478M•5E | 34.802,00 |
| NS1600N 3P Mic. 5.0 | 1600 | 50 | 33482M•5E | 43.015,00 |
| NS800H 3P Mic. 5.0 | 800 | 70 | 33467M•5E | 28.021,00 |
| NS1000H 3P Mic. 5.0 | 1000 | 70 | 33473M•5E | 32.811,00 |
| NS1250H 3P Mic. 5.0 | 1250 | 70 | 33479M•5E | 35.930,00 |
| NS1600H 3P Mic. 5.0 | 1600 | 70 | 33483M•5E | 44.359,00 |

Enerjimetrelı, elektronik standart korumalı 4 kutup, 380 V AC, önden bağlantılı "Motorlu tip"

| | | | | |
|--------------------|------|----|-----------|-----------|
| NS800N 4P Mic 2.0 | 800 | 50 | 33469M•2E | 36.190,00 |
| NS1000N 4P Mic 2.0 | 1000 | 50 | 33475M•2E | 44.675,00 |
| NS1250N 4P Mic 2.0 | 1250 | 50 | 33480M•2E | 48.706,00 |
| NS1600N 4P Mic 2.0 | 1600 | 50 | 33484M•2E | 57.990,00 |
| NS800H 4P Mic 2.0 | 800 | 70 | 33470M•2E | 40.861,00 |
| NS1000H 4P Mic 2.0 | 1000 | 70 | 33476M•2E | 48.286,00 |
| NS1250H 4P Mic 2.0 | 1250 | 70 | 33481M•2E | 57.190,00 |
| NS1600H 4P Mic 2.0 | 1600 | 70 | 33485M•2E | 62.270,00 |

Enerjimetrelı, elektronik selektif korumalı 4 kutup, 380 V AC, önden bağlantılı "Motorlu tip"

| | | | | |
|--------------------|------|----|-----------|-----------|
| NS800N 4P Mic 5.0 | 800 | 50 | 33469M•5E | 36.190,00 |
| NS1000N 4P Mic 5.0 | 1000 | 50 | 33475M•5E | 44.675,00 |
| NS1250N 4P Mic 5.0 | 1250 | 50 | 33480M•5E | 48.706,00 |
| NS1600N 4P Mic 5.0 | 1600 | 50 | 33484M•5E | 57.990,00 |
| NS800H 4P Mic 5.0 | 800 | 70 | 33470M•5E | 40.861,00 |
| NS1000H 4P Mic 5.0 | 1000 | 70 | 33476M•5E | 48.286,00 |
| NS1250H 4P Mic 5.0 | 1250 | 70 | 33481M•5E | 57.190,00 |
| NS1600H 4P Mic 5.0 | 1600 | 70 | 33485M•5E | 62.270,00 |

⁽¹⁾ Motor besleme gerilimine karşılık gelen kodu referanstaki noktanın yerine koyunuz.

Ör.: 33472MM2 = 220 V AC gerilim beslemeli, motorlu ComPact NS1000N

Motor besleme gerilimleri:

E: 48 V AC, F: 110-130 V AC, M: 220-240 V AC, Q: 380-415 V AC

Not: Motorlu tip devre kesicilerde MX açtırma ve XF kapama bobinleri standart olarak bulunur.

Compact NS800-3200 yardımcı donanımları

| | | |
|--------------------------------------------------------|-------|----------|
| MX açtırma bobini (sabit tip, 200-250 V AC / DC) | 33662 | 900,00 |
| MX açtırma bobini (sabit tip, 380-480 V AC) | 33664 | 1.403,00 |
| MN düşük gerilim bobini (sabit tip, 200-250 V AC / DC) | 33671 | 1.007,00 |
| MN düşük gerilim bobini (sabit tip, 380-480 V AC) | 33673 | 1.711,00 |
| Yardımcı kontaklar OF/SD/SDE | 29450 | 194,00 |

Faz ayırıcı

| | | |
|-----------------------------------------------|-------|----------|
| NS800-1600 3P, önden ve arkadan bağlantı için | 33622 | 2.201,00 |
|-----------------------------------------------|-------|----------|



BCM ULP haberleşme modülü

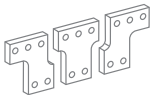

Faz ayırıcı

Not: - 800-1600A arasındaki ComPact NS devre kesicilerde arkadan bağlantı ve çekmeceli tipler için lütfen bize başvurunuz.

- BCM ULP haberleşme modülü haricindeki diğer tüm haberleşme yardımcı donanım aksesuarlarının referansları MasterPact NT-NW aksesuarları ile aynıdır.

- BCM ULP haberleşme modülü devre kesiciyle beraber montajlı olarak gönderilmektedir. Ayrı satışı yoktur.

- Haberleşmeli Devre Kesiciler için referans sonuna "C" eklenmelidir.

Ör.: 33472MM2 => 33472MM2C şeklinde olmalıdır.

ComPact NSX DC

16 - 1200A

Life Is On

Schneider
Electric



| Tip | Kesme kap, Icu(kA) | Tip | Anma akımı In(A) | Referans | Fiyat (TL) |
|---------------------------------|-----------------------|--------|---------------------|--------------------------|---------------|
| Termik manyetik korumalı | | | | | |
| 1 Kutup 250V DC | | | | | |
| NSX DC 100F | 36 | TM16D | 16 | LV438562 | 1.008,00 |
| | 36 | TM20D | 20 | LV438563 | 1.008,00 |
| | 36 | TM25D | 25 | LV438564 | 1.008,00 |
| | 36 | TM32D | 30 | LV438565 | 1.008,00 |
| | 36 | TM40D | 40 | LV438566 | 1.008,00 |
| | 36 | TM63D | 63 | LV438568 | 1.008,00 |
| | 36 | TM100D | 100 | LV438570 | 1.008,00 |
| NSX DC 100N | 50 | TM20D | 20 | LV438573 | 1.116,00 |
| | 50 | TM25D | 25 | LV438574 | 1.116,00 |
| | 50 | TM32D | 30 | LV438575 | 1.116,00 |
| | 50 | TM40D | 40 | LV438576 | 1.116,00 |
| | 50 | TM50D | 50 | LV438577 | 1.116,00 |
| | 50 | TM63D | 63 | LV438578 | 1.116,00 |
| | 50 | TM80D | 80 | LV438579 | 1.116,00 |
| | 50 | TM100D | 100 | LV438580 | 1.116,00 |
| NSX DC 160N | 50 | TM125D | 125 | LV438679 | 1.152,00 |
| | 50 | TM160D | 160 | LV438680 | 1.210,00 |
| NSX DC 100M | 85 | TM16D | 16 | LV438582 | 1.527,00 |
| | 85 | TM25D | 25 | LV438584 | 1.527,00 |
| | 85 | TM32D | 30 | LV438585 | 1.527,00 |
| | 85 | TM40D | 40 | LV438586 | 1.527,00 |
| | 85 | TM63D | 63 | LV438588 | 1.527,00 |
| | 85 | TM80D | 80 | LV438589 | 1.527,00 |
| | 85 | TM100D | 100 | LV438590 | 1.527,00 |
| NSX DC 160M | 85 | TM125D | 125 | LV438689 | 1.564,00 |
| | 85 | TM160D | 160 | LV438690 | 1.612,00 |

F17

* DC ürünler benzer AC uygulamalar için de kullanılabilir. Detaylar için lütfen Müşteri Destek Merkezi 444 30 30'a danışınız.

ComPact NSX DC

16 - 1200A

Life Is On

Schneider
Electric



| Tip | Kesme kap. Icu(kA) | | Anma akımı In (A) | Referans | Fiyat (TL) |
|-----------------------------------------------------|-----------------------|--------|----------------------|--------------------------|--------------------------|
| Termik manyetik korumalı 2 Kutup 500V DC | | | | | |
| NSX DC 100F | 36 | TM16D | 16 | LV438592 | 1.188,00 |
| | 36 | TM20D | 20 | LV438593 | 1.188,00 |
| | 36 | TM25D | 25 | LV438594 | 1.188,00 |
| | 36 | TM32D | 30 | LV438595 | 1.188,00 |
| | 36 | TM40D | 40 | LV438596 | 1.188,00 |
| | 36 | TM50D | 50 | LV438597 | 1.188,00 |
| | 36 | TM63D | 63 | LV438598 | 1.188,00 |
| | 36 | TM80D | 80 | LV438599 | 1.188,00 |
| | 36 | TM100D | 100 | LV438600 | 1.188,00 |
| NSX DC 160F | 36 | TM125D | 125 | LV438699 | 1.326,00 |
| | 36 | TM160D | 160 | LV438700 | 1.347,00 |
| NSX DC 100M | 36 | TM16D | 16 | LV438602 | 1.527,00 |
| | 36 | TM20D | 20 | LV438603 | 1.527,00 |
| | 36 | TM25D | 25 | LV438604 | 1.527,00 |
| | 36 | TM32D | 30 | LV438605 | 1.527,00 |
| | 36 | TM40D | 40 | LV438606 | 1.527,00 |
| | 36 | TM63D | 63 | LV438608 | 1.527,00 |
| | 36 | TM80D | 80 | LV438609 | 1.527,00 |
| | 36 | TM100D | 100 | LV438610 | 1.527,00 |
| | NSX DC 160M | 36 | TM125D | 125 | LV438709 |
| 36 | | TM160D | 160 | LV438710 | 1.676,00 |
| NSX DC 100S | 100 | TM16D | 16 | LV438612 | 1.944,00 |
| | 100 | TM40D | 40 | LV438616 | 1.944,00 |
| NSX DC 160S | 100 | TM125D | 125 | LV438719 | 2.066,00 |

Not: DC ürünler benzer AC uygulamalar için de kullanılabilir. Detaylar için lütfen Müşteri Destek Merkezi 444 30 30'a ulaşınız.
Not: ComPact NSX 2 Kutup 600 V DC Termik Manyetik Korumalı devre kesiciler için 444 30 30 Müşteri Destek Merkezi'ne ulaşınız.

ComPact NSX DC

16 - 1200A

Life Is On

Schneider
Electric



| Tip | Kesme kap. Icu(kA) | Anma akımı In (A) | Referans | Fiyat (TL) |
|---------------------------------|--------------------|-------------------|----------------------------|------------|
| Termik manyetik korumalı | | | | |
| 3 Kutup 750V DC | | | | |
| NSX DC 100F | 36 | TM16D | LV429637DC | 2.857,00 |
| | 36 | TM25D | LV429636DC | 2.857,00 |
| | 36 | TM32D | LV429635DC | 2.857,00 |
| | 36 | TM40D | LV429634DC | 2.857,00 |
| | 36 | TM50D | LV429633DC | 2.857,00 |
| | 36 | TM80D | LV429631DC | 2.857,00 |
| | 36 | TM100D | LV429630DC | 2.857,00 |
| NSX DC 160F | 36 | TM125D | LV430631DC | 3.287,00 |
| | 36 | TM160D | LV430630DC | 3.322,00 |
| NSX DC 250F | 36 | TM250D | LV438265 | 9.720,00 |
| NSX DC 320F | 36 | TM320D | LV438266 | 9.720,00 |
| NSX DC 100S | 100 | TM16D | LV429617DC | 3.991,00 |
| | 100 | TM25D | LV429616DC | 3.991,00 |
| | 100 | TM32D | LV429615DC | 3.991,00 |
| | 100 | TM40D | LV429614DC | 3.991,00 |
| | 100 | TM50D | LV429613DC | 3.991,00 |
| | 100 | TM63D | LV429612DC | 3.991,00 |
| | 100 | TM80D | LV429611DC | 3.991,00 |
| | 100 | TM100D | LV429610DC | 3.991,00 |
| NSX DC 160S | 100 | TM125D | LV430611DC | 5.436,00 |
| | 100 | TM160D | LV430610DC | 5.436,00 |
| NSX DC 250S | 100 | TM250D | LV438275 | 12.460,00 |
| NSX DC 320S | 100 | TM320D | LV438276 | 12.460,00 |

F19

| Tip | Kesme kap. Icu(kA) | Açtırma ünitesi | Referans | Fiyat (TL) |
|---------------------------------|--------------------|-----------------|--------------------------|------------|
| Termik manyetik korumalı | | | | |
| 3 Kutup 750V DC | | | | |
| NSX DC 400F | 36 | TM400D | LV438267 | 9.720,00 |
| NSX DC 400S | 100 | TM400D | LV438277 | 12.460,00 |
| NSX DC 500F | 36 | TM500D | LV438268 | 12.540,00 |
| NSX DC 500S | 100 | TM500D | LV438278 | 16.085,00 |
| NSX DC 600F | 36 | TM600D | LV438269 | 15.054,00 |
| NSX DC 600S | 100 | TM600D | LV438279 | 17.687,00 |

NSX DC 250F/320F /250S/320S/400S/500F serileri NSX600 gövdesi ile aynı boyuta sahiptir.

Aksesuarlar

| Tip | Referans | Fiyat (TL) |
|------------------------------------------------------------------------------|--------------------------|---------------|
| Montaj aksesuarları | | |
| Seri Bağlantı | | |
| 3P Seri Bağlantı için Terminal Koruyucu (NSX100-250) | LV438325 | Fiyat Sorunuz |
| 3P Seri Bağlantı için Terminal Koruyucu (NSX400-630) | LV438345 | 2.871,00 |
| Paralel Bağlantı | | |
| 3P Kesiciler Paralel Bağ. için Bağlantı Plakası | LV438329 | 1.171,00 |
| Seri Bağlantı & Paralel Bağlantı Aksesuarları | | |
| 2P Paralel, Seri Bağlantı için Bağlantı Plakası ve Faz Bariyeri (NSX100-250) | LV438328 | Fiyat Sorunuz |
| 2P Paralel, Seri Bağlantı için Bağlantı Plakası ve Faz Bariyeri (NSX400-630) | LV438338 | Fiyat Sorunuz |

ComPact NSX DC

16 - 1200A

Life Is On

Schneider
Electric



F20

| Tip | Kesme kap. Icu(kA) | Anma akımı In (A) | Referans | Fiyat (TL) |
|---------------------------------|--------------------|-------------------|----------------------------|------------|
| Termik manyetik korumalı | | | | |
| 4 Kutup 750V DC | | | | |
| NSX DC 100F | 36 | TM16D | LV429647DC | 4.169,00 |
| | 36 | TM25D | LV429646DC | 4.169,00 |
| | 36 | TM32D | LV429645DC | 4.169,00 |
| | 36 | TM40D | LV429644DC | 4.169,00 |
| | 36 | TM50D | LV429643DC | 4.169,00 |
| | 36 | TM63D | LV429642DC | 4.169,00 |
| | 36 | TM80D | LV429641DC | 4.169,00 |
| | 36 | TM100D | LV429640DC | 4.169,00 |
| NSX DC 160F | 36 | TM125D | LV430641DC | 5.657,00 |
| | 36 | TM160D | LV430640DC | 6.371,00 |
| NSX DC 250F | 36 | TM250D | LV438260 | 13.558,00 |
| NSX DC 320F | 36 | TM320D | LV438261 | 13.558,00 |
| NSX DC 100S | 100 | TM16D | LV429627DC | 4.787,00 |
| | 100 | TM25D | LV429626DC | 4.787,00 |
| | 100 | TM32D | LV429625DC | 4.787,00 |
| | 100 | TM40D | LV429624DC | 4.787,00 |
| | 100 | TM50D | LV429623DC | 4.787,00 |
| | 100 | TM63D | LV429622DC | 4.787,00 |
| | 100 | TM80D | LV429621DC | 4.787,00 |
| | 100 | TM100D | LV429620DC | 4.787,00 |
| NSX DC 160S | 100 | TM125D | LV430621DC | 7.585,00 |
| | 100 | TM160D | LV430620DC | 7.585,00 |
| NSX DC 250S | 100 | TM250D | LV438270 | 17.386,00 |
| NSX DC 320S | 100 | TM320D | LV438271 | 17.386,00 |

| Tip | Kesme kap. Icu(kA) | Açtırma ünitesi | Referans | Fiyat (TL) |
|---------------------------------|--------------------|-----------------|--------------------------|------------|
| Termik manyetik korumalı | | | | |
| 4 Kutup 750V DC | | | | |
| NSX DC 400F | 36 | TM400D | LV438262 | 13.558,00 |
| NSX DC 400S | 100 | TM400D | LV438272 | 17.386,00 |
| NSX DC 500F | 36 | TM500D | LV438263 | 16.842,00 |
| NSX DC 500S | 100 | TM500D | LV438273 | 21.596,00 |
| NSX DC 600F | 36 | TM600D | LV438264 | 20.211,00 |
| NSX DC 600S | 100 | TM600D | LV438274 | 23.755,00 |

NSX DC 250F/320F /250S/320S/400S/500F serileri NSX600 gövdesi ile aynı boyuta sahiptir.

Aksesuarlar

| Tip | Referans | Fiyat (TL) |
|-----------------------------------------------------------------|--------------------------|---------------|
| Montaj aksesuarları | | |
| Seri Bağlantı | | |
| 4P Seri Bağlantı için Terminal Koruyucu (NSX100-250) | LV438326 | 1.095,00 |
| 4P Seri Bağlantı için Terminal Koruyucu (NSX400-630) | LV438346 | 4.197,00 |
| Paralel Bağlantı | | |
| 4P Paralel bağlantı için Terminal Koruyucu (NSX100-250) (2P/4P) | LV438327 | Fiyat Sorunuz |
| 4P Paralel bağlantı için Terminal Koruyucu (NSX400-630) (2P/4P) | LV438337 | Fiyat Sorunuz |

ComPact NSX MicroLogic Kontrol Üniteleri Ölçüm Fonksiyonları



| MicroLogic 5 / 6 dâhilî Güç Ölçüm Fonksiyonları | | | Tip | | Ekran | |
|-------------------------------------------------|---------------------------------------------------|--------------------------------------------------------------------------|-----|---|----------------|----------------|
| | | | A | E | MicroLogic LCD | FDM121 ekran |
| Koruma ayarlarının görüntülenmesi | | | | | | |
| Açmalar (A) ve gecikmeler | Tüm ayarlar görüntülenebilir | Ir, tr, lsd, tsd, li, lg, tg | ■ | ■ | ■ | |
| Ölçümler | | | | | | |
| Anlık rms değerleri | | | | | | |
| Akımlar (A) | Fazlar ve nötr | I1, I2, I3, IN | ■ | ■ | ■ | ■ |
| | Faz ortalaması | $I_{avg} = (I1 + I2 + I3) / 3$ | ■ | ■ | - | ■ |
| | 3 faz ve nötrdeki en yüksek akım I _{max} | I1, I2, I3, IN için I _{max} | ■ | ■ | ■ | ■ |
| | Toprak hatası (MicroLogic 6) | % Ig (açma ayarı) | ■ | ■ | ■ | ■ |
| | Fazlar arasında akım dengesizliği | % I _{avg} | - | ■ | - | ■ |
| Gerilimler (V) | Faz-faz | U12, U23, U31 | - | ■ | ■ | ■ |
| | Faz-nötr | V1N, V2N, V3N | - | ■ | ■ | ■ |
| | Faz-faz gerilimlerinin ortalaması | $U_{avg} = (U12 + U21 + U23) / 3$ | - | ■ | - | ■ |
| | Faz-nötr gerilimlerinin ortalaması | $V_{avg} = (V1N + V2N + V3N) / 3$ | - | ■ | - | ■ |
| | F-F ve F-N gerilim dengesizliği | % U _{avg} ve % V _{avg} | - | ■ | - | ■ |
| | Faz sırası | 1-2-3, 1-3-2 | - | ■ | ■ | ■ |
| Frekans (Hz) | Güç sistemi | f | - | ■ | - | ■ |
| Güç | Aktif (kW) | P, toplam / faz başına | - | ■ | ■ / - | ■ |
| | Reaktif (kVAR) | Q, toplam / faz başına | - | ■ | ■ / - | ■ |
| | Görünen (kVA) | S, toplam / faz başına | - | ■ | ■ / - | ■ |
| | Güç faktörü ve cosφ (temel) | PF ve cosφ, toplam ve faz başına | - | ■ | - | ■ |
| Maksimetreler / minimetreler | | | | | | |
| | Anlık rms ölçümleriyle ilişkilendirilmiştir | MicroLogic veya FDM121 ekran ünitesi üzerinden sıfırlanır | ■ | ■ | - | ■ |
| Enerji ölçümü | | | | | | |
| Enerji | Aktif (kW), reaktif (kVARh), görünen (kVAh) | Son sınırlamadan sonra toplam Mutlak veya işaretli mod ⁽¹⁾ | - | ■ | ■ | ■ |
| Ortalama ve maksimum ortalama değerleri | | | | | | |
| Ortalama akım (A) | Fazlar ve nötr | Seçili pencerede geçerli değer | - | ■ | - | ■ |
| | | Son sınırlamadan sonraki maksimum ortalama | - | ■ | - | ■ |
| Ortalama güç | Aktif (kWh), reaktif (kVAR), görünen (kVA) | Seçili pencerede geçerli değer | - | ■ | - | ■ |
| | | Son sınırlamadan sonraki maksimum ortalama | - | ■ | - | ■ |
| Hesaplama penceresi | Kaymalı, sabit veya haberleşme ile senkronize | 1 dakikalık adımlarla 5 - 60 dakika arasında ayarlanabilir | - | ■ | - | ⁽²⁾ |
| Güç kalitesi | | | | | | |
| Toplam harmonik bozulma (%) | Rms değerine göre gerilim | F-F ve F-N gerilimi için THDU, THDV | - | ■ | - | ■ |
| | Rms değerine göre akım | Faz akımı için THDI | - | ■ | - | ■ |

⁽¹⁾ Mutlak mod: E mutlak = E çıkış + E giriş; İşaretli mod: E işaretli = E çıkış - E giriş.

⁽²⁾ Sadece haberleşme sistemi üzerinden kullanılabilir.

Ek teknik özellikler

Ölçüm doğruluğu

Doğruluk, sensörler dâhil tüm ölçüm sistemine dairdir:

- Akım: IEC 61557-12'ye göre Sınıf 1
- Gerilim: % 0,5
- Güç ve enerji: IEC 61557-12'ye göre Sınıf 2
- Frekans: % 0,1



Açık Tip Güç Şalterleri



Güvenilir Performansıyla
Dünya Lideri



se.com/tr

Life Is On

Schneider
Electric



MasterPact™ MTZ Açık Tip Güç Şalterleri

EcoStruxure™ platformumuz tarafından sağlanan yeni nesil güç verimlilik çözümlerinden faydalanın. Masterpact™ MTZ devre kesiciler ile geleceğin güç dağıtım sistemlerini hayata geçirin.



MasterPact™ MTZ
FUTURE READY

MasterPact MTZ ile yeni bir kullanıcı deneyimi

Yeni MasterPact MTZ açık tip güç şalterleri projenizin tasarımından konfigürasyonuna, devreye alınmasından bakımına kadar her adımda benzersiz bir dijital deneyim sunar.

TASARIM



EcoStruxure™ Power Design software

Alçak gerilim dağıtım sistemlerinin tek hat tasarımı ve hesaplama yazılımı.

KONFIGÜRASYON



Ürün Seçici

MasterPact MTZ ürün konfigürasyonlarını hızlı ve hatasız bir şekilde yapmanızı sağlar.

DEVREYE ALMA



EcoStruxure™ Power Commision software

Devreye alma, yazılım yükseltme, koruma ayarlarını uzaktan değiştirme ve fabrika kabul testlerini kısa bir süre içerisinde yapmanızı sağlar.

ÇALIŞMA VE BAKIM



EcoStruxure™ Power software ile izleme

Ölçüm verilerini görselleştirin ve verimli raporlar elde edin.

Uzaktan, gerçek zamanlı bildirim



Facility Expert Maintenance Logbook uygulaması Arıza ve bakım durumlarında tesisinizin verilerini takip edin ve bildirim alın.

se.com/facilityexpert

MicroLogic X üzerinden kontrol



Pano üzerinden lokal kontrol imkanı

Status "at a glance"



EcoStruxure™ Power Monitoring software

- Power Monitoring Expert
- Power SCADA Operation
- Building Operation
- Facility Advisor

YAZILIM YÜKSELTME



GoDigital

MicroLogic X kontrol ünitesine yeni koruma, ölçüm ve tanılama özelliklerini kazandırmak için GoDigital üzerinden dijital modül satın alarak, MicroLogic X kontrol ünitesine yeni koruma, ölçüm ve tanılama özellikleri kazandırabilirsiniz. godigital.schneider-electric.com



Akıllı telefon üzerinden uzaktan erişim



EcoStruxure™ Power Device sayesinde şalterinize Bluetooth ve NFC ile erişin.

EcoStruxure™ Power Device

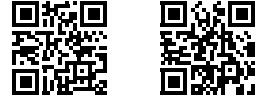

MasterPact MTZ1 - Açık Tip Güç Şalterleri

630-1600A

Life Is On

Schneider
Electric



MasterPact MTZ1

| Tip | Anma akımı In(A) | Kesme kap. Icu (kA) | Referans | Fiyat (TL) |
|----------------------------------------------------------------------------------------------------------------------------------------------|---------------------|------------------------|-----------------------|---------------|
| MicroLogic 2.0X korumalı, 3 kutup, 380 V AC, "sabit tip" - Faz Başına Enerji dijital modülü ile birlikte | | | | |
| MasterPact MTZ1 ML2.0X H1 | 630 | 42 | TABEAAANN**ANNNNNNN | 27.229,03 |
| | 800 | 42 | TACFAAANN**ANNNNNNN | 27.867,03 |
| | 1000 | 42 | TADGAAANN**ANNNNNNN | 29.013,03 |
| | 1250 | 42 | TAEIAAANN**ANNNNNNN | 29.930,03 |
| | 1600 | 42 | TAFJAAANN**ANNNNNNN | 33.219,03 |
| MasterPact MTZ1 ML2.0X H2 | 630 | 50 | TEBEAAANN**ANNNNNNN | 27.638,03 |
| | 800 | 50 | TECFAAANN**ANNNNNNN | 28.296,03 |
| | 1000 | 50 | TEDGAAANN**ANNNNNNN | 29.491,03 |
| | 1250 | 50 | TEEIAAANN**ANNNNNNN | 30.448,03 |
| | 1600 | 50 | TEFJAAANN**ANNNNNNN | 35.560,03 |
| MasterPact MTZ1 ML2.0X H3 | 630 | 66 | TGBEAAANN**ANNNNNNN | 27.638,03 |
| | 800 | 66 | TGCFAAANN**ANNNNNNN | 28.296,03 |
| | 1000 | 66 | TGDGAAANN**ANNNNNNN | 29.491,03 |
| | 1250 | 66 | TGEIAAANN**ANNNNNNN | 30.448,03 |
| | 1600 | 66 | TGFJAAANN**ANNNNNNN | 35.560,03 |
| MicroLogic 5.0X korumalı, 3 kutup, 380 V AC, "sabit tip" - Faz Başına Enerji dijital modülü ile birlikte | | | | |
| MasterPact MTZ1 ML5.0X H1 | 630 | 42 | TABECAANN**ANNNNNNN | 29.570,03 |
| | 800 | 42 | TACFCAANN**ANNNNNNN | 30.208,03 |
| | 1000 | 42 | TADGCAANN**ANNNNNNN | 31.354,03 |
| | 1250 | 42 | TAEICAANN**ANNNNNNN | 32.271,03 |
| | 1600 | 42 | TAFJCAANN**ANNNNNNN | 35.560,03 |
| MasterPact MTZ1 ML5.0X H2 | 630 | 50 | TEBECAANN**ANNNNNNN | 29.979,03 |
| | 800 | 50 | TECFCAANN**ANNNNNNN | 30.637,03 |
| | 1000 | 50 | TEDGCAANN**ANNNNNNN | 31.832,03 |
| | 1250 | 50 | TEEICAANN**ANNNNNNN | 32.789,03 |
| | 1600 | 50 | TEFJCAANN**ANNNNNNN | 37.901,03 |
| MasterPact MTZ1 ML5.0X H3 | 630 | 66 | TGBECAANN**ANNNNNNN | 29.979,03 |
| | 800 | 66 | TGCFCAANN**ANNNNNNN | 30.637,03 |
| | 1000 | 66 | TGDGCAANN**ANNNNNNN | 31.832,03 |
| | 1250 | 66 | TGEICAANN**ANNNNNNN | 32.789,03 |
| | 1600 | 66 | TGFJCAANN**ANNNNNNN | 37.901,03 |
| MicroLogic 2.0X korumalı, 3 kutup, 380 V AC, "çekmeceli tip" - Faz Başına Enerji dijital modülü ve ULP haberleşme modülü ile birlikte | | | | |
| MasterPact MTZ1 ML2.0X H1 | 630 | 42 | TABEADAAN**ANNNNNNN | 41.654,03 |
| | 800 | 42 | TACFADAAN**ANNNNNNN | 42.292,03 |
| | 1000 | 42 | TADGADAAN**ANNNNNNN | 43.438,03 |
| | 1250 | 42 | TAEIADAAN**ANNNNNNN | 44.355,03 |
| | 1600 | 42 | TAFJADAAN**ANNNNNNN | 49.686,03 |
| MasterPact MTZ1 ML2.0X H2 | 630 | 50 | TEBEADAAN**ANNNNNNN | 42.063,03 |
| | 800 | 50 | TECFADAAN**ANNNNNNN | 42.721,03 |
| | 1000 | 50 | TEDGADAAN**ANNNNNNN | 43.916,03 |
| | 1250 | 50 | TEEIADAAN**ANNNNNNN | 44.873,03 |
| | 1600 | 50 | TEFJADAAN**ANNNNNNN | 52.027,03 |
| MasterPact MTZ1 ML2.0X H3 | 630 | 66 | TGBEADAAN**ANNNNNNN | 42.063,03 |
| | 800 | 66 | TGCFADAAN**ANNNNNNN | 42.721,03 |
| | 1000 | 66 | TGDGADAAN**ANNNNNNN | 43.916,03 |
| | 1250 | 66 | TGEIADAAN**ANNNNNNN | 44.873,03 |
| | 1600 | 66 | TGFJADAAN**ANNNNNNN | 52.027,03 |
| MicroLogic 5.0X korumalı, 3 kutup, 380 V AC, "çekmeceli tip" - Faz Başına Enerji dijital modülü ve ULP haberleşme modülü ile birlikte | | | | |
| MasterPact MTZ1 ML5.0X H1 | 630 | 42 | TABECDAAN**ANNNNNNN | 43.995,03 |
| | 800 | 42 | TACFCDAAN**ANNNNNNN | 44.633,03 |
| | 1000 | 42 | TADGCDAAAN**ANNNNNNN | 45.779,03 |
| | 1250 | 42 | TAEICDAAN**ANNNNNNN | 46.696,03 |
| | 1600 | 42 | TAFJCDAAAN**ANNNNNNN | 52.027,03 |
| MasterPact MTZ1 ML5.0X H2 | 630 | 50 | TEBECDAAN**ANNNNNNN | 44.404,03 |
| | 800 | 50 | TECFCDAAAN**ANNNNNNN | 45.062,03 |
| | 1000 | 50 | TEDGCDAAAN**ANNNNNNN | 46.257,03 |
| | 1250 | 50 | TEEICDAAN**ANNNNNNN | 47.214,03 |
| | 1600 | 50 | TEFJCDAAAN**ANNNNNNN | 54.368,03 |
| MasterPact MTZ1 ML5.0X H3 | 630 | 66 | TGBECDAAN**ANNNNNNN | 44.404,03 |
| | 800 | 66 | TGFCFCDAAAN**ANNNNNNN | 45.062,03 |
| | 1000 | 66 | TGDGCDAAAN**ANNNNNNN | 46.257,03 |
| | 1250 | 66 | TGEICDAAN**ANNNNNNN | 47.214,03 |
| | 1600 | 66 | TGFJCDAAAN**ANNNNNNN | 54.368,03 |

G1

MasterPact MTZ1 - Açık Tip Güç Şalterleri

630-1600A

Life Is On

Schneider
Electric



MasterPact MTZ1

| Tip | Anma akımı In(A) | Kesme kap. Icu (kA) | Referans | Fiyat (TL) |
|----------------------------------------------------------------------------------------------------------------------------------------------|---------------------|------------------------|-------------------------------------|---------------|
| MicroLogic 2.0X korumalı, 4 kutup, 380 V AC, "sabit tip" - Faz Başına Enerji dijital modülü ile birlikte | | | | |
| MasterPact MTZ1 ML2.0X H1 | 630 | 42 | TABEABANN**ANNNNNNN | 31.982,03 |
| | 800 | 42 | TACFABANN**ANNNNNNN | 32.779,03 |
| | 1000 | 42 | TADGABANN**ANNNNNNN | 34.244,03 |
| | 1250 | 42 | TAEIABANN**ANNNNNNN | 35.410,03 |
| | 1600 | 42 | TAFJABANN**ANNNNNNN | 39.586,03 |
| MasterPact MTZ1 ML2.0X H2 | 630 | 50 | TEBEABANN**ANNNNNNN | 32.520,03 |
| | 800 | 50 | TECFABANN**ANNNNNNN | 33.347,03 |
| | 1000 | 50 | TEDGABANN**ANNNNNNN | 34.852,03 |
| | 1250 | 50 | TEEIBANN**ANNNNNNN | 36.068,03 |
| | 1600 | 50 | TEFJABANN**ANNNNNNN | 42.556,03 |
| MasterPact MTZ1 ML2.0X H3 | 630 | 66 | TGBEABANN**ANNNNNNN | 32.520,03 |
| | 800 | 66 | TGCFABANN**ANNNNNNN | 33.347,03 |
| | 1000 | 66 | TGDGABANN**ANNNNNNN | 34.852,03 |
| | 1250 | 66 | TGEIABANN**ANNNNNNN | 36.068,03 |
| | 1600 | 66 | TGFJABANN**ANNNNNNN | 42.556,03 |
| MicroLogic 5.0X korumalı, 4 kutup, 380 V AC, "sabit tip" - Faz Başına Enerji dijital modülü ile birlikte | | | | |
| MasterPact MTZ1 ML5.0X H1 | 630 | 42 | TABECBANN**ANNNNNNN | 34.323,03 |
| | 800 | 42 | TACFCBANN**ANNNNNNN | 35.120,03 |
| | 1000 | 42 | TADGCBANN**ANNNNNNN | 36.585,03 |
| | 1250 | 42 | TAEICBANN**ANNNNNNN | 37.751,03 |
| | 1600 | 42 | TAFJCBANN**ANNNNNNN | 41.927,03 |
| MasterPact MTZ1 ML5.0X H2 | 630 | 50 | TEBECBANN**ANNNNNNN | 34.861,03 |
| | 800 | 50 | TEFCBANN**ANNNNNNN | 35.688,03 |
| | 1000 | 50 | TEDGCBANN**ANNNNNNN | 37.193,03 |
| | 1250 | 50 | TEEICBANN**ANNNNNNN | 38.409,03 |
| | 1600 | 50 | TEFJCBANN**ANNNNNNN | 44.897,03 |
| MasterPact MTZ1 ML5.0X H3 | 630 | 66 | TGBECBANN**ANNNNNNN | 34.861,03 |
| | 800 | 66 | TGFCBANN**ANNNNNNN | 35.688,03 |
| | 1000 | 66 | TGDGCBANN**ANNNNNNN | 37.193,03 |
| | 1250 | 66 | TGEICBANN**ANNNNNNN | 38.409,03 |
| | 1600 | 66 | TGFJCBANN**ANNNNNNN | 44.897,03 |
| MicroLogic 2.0X korumalı, 4 kutup, 380 V AC, "çekmeceli tip" - Faz Başına Enerji dijital modülü ve ULP haberleşme modülü ile birlikte | | | | |
| MasterPact MTZ1 ML2.0X H1 | 630 | 42 | TABEAEAN**ANNNNNNN | 49.306,03 |
| | 800 | 42 | TACFAEAN**ANNNNNNN | 50.103,03 |
| | 1000 | 42 | TADGAEAN**ANNNNNNN | 51.568,03 |
| | 1250 | 42 | TAEIAEAN**ANNNNNNN | 52.734,03 |
| | 1600 | 42 | TAFJAEAN**ANNNNNNN | 59.651,03 |
| MasterPact MTZ1 ML2.0X H2 | 630 | 50 | TEBEAEAN**ANNNNNNN | 49.844,03 |
| | 800 | 50 | TECFAEAN**ANNNNNNN | 50.671,03 |
| | 1000 | 50 | TEDGAEAN**ANNNNNNN | 52.176,03 |
| | 1250 | 50 | TEEIAEAN**ANNNNNNN | 53.392,03 |
| | 1600 | 50 | TEFJAEAN**ANNNNNNN | 62.621,03 |
| MasterPact MTZ1 ML2.0X H3 | 630 | 66 | TGBEAEAN**ANNNNNNN | 49.844,03 |
| | 800 | 66 | TGCFAEAN**ANNNNNNN | 50.671,03 |
| | 1000 | 66 | TGDGAEAN**ANNNNNNN | 52.176,03 |
| | 1250 | 66 | TGEIAEAN**ANNNNNNN | 53.392,03 |
| | 1600 | 66 | TGFJAEAN**ANNNNNNN | 62.621,03 |
| MicroLogic 5.0X korumalı, 4 kutup, 380 V AC, "çekmeceli tip" - Faz Başına Enerji dijital modülü ve ULP haberleşme modülü ile birlikte | | | | |
| MasterPact NT ML5.0E H1 | 630 | 42 | TABECEAN**ANNNNNNN | 51.647,03 |
| | 800 | 42 | TACFCEAN**ANNNNNNN | 52.444,03 |
| | 1000 | 42 | TADGCEAN**ANNNNNNN | 53.909,03 |
| | 1250 | 42 | TAEICEAN**ANNNNNNN | 55.075,03 |
| | 1600 | 42 | TAFJCEAN**ANNNNNNN | 61.992,03 |
| MasterPact MTZ1 ML5.0X H2 | 630 | 50 | TEBECEAN**ANNNNNNN | 52.185,03 |
| | 800 | 50 | TECFCEAN**ANNNNNNN | 53.012,03 |
| | 1000 | 50 | TEDGCEAN**ANNNNNNN | 54.517,03 |
| | 1250 | 50 | TEEICEAN**ANNNNNNN | 55.733,03 |
| | 1600 | 50 | TEFJCEAN**ANNNNNNN | 64.962,03 |
| MasterPact MTZ1 ML5.0X H3 | 630 | 66 | TGBECEAN**ANNNNNNN | 52.185,03 |
| | 800 | 66 | TGCFCEAN**ANNNNNNN | 53.012,03 |
| | 1000 | 66 | TGDGCEAN**ANNNNNNN | 54.517,03 |
| | 1250 | 66 | TGEICEAN**ANNNNNNN | 55.733,03 |
| | 1600 | 66 | TGFJCEAN**ANNNNNNN | 64.962,03 |

Fiyat listesinde yer alan MasterPact MTZ açık tip güç şalterlerinin tümü yatay bağlantılıdır. Farklı bağlantı tiplerine sahip ürün konfigürasyonları için lütfen 444 30 30 numaralı Müşteri Destek Merkezi'ni arayınız.

MasterPact MTZ2/3 - Açık Tip Güç Şalterleri

800-6300A

Life Is On

Schneider
Electric



MasterPact MTZ2

| Tip | Anma akımı In(A) | Kesme kap. Icu (kA) | Referans | Fiyat (TL) |
|------------------------------------------------------------------------------------------------------------|---------------------|-------------------------------------|-------------------------------------|---------------|
| Elektronik korumalı, 3 kutup, 380 V AC, "sabit tip" - Faz Başına Enerji dijital modülü ile birlikte | | | | |
| MasterPact MTZ2/3 ML2.0X H1 | 800 | 66 | WACFAAANN**ANNNNNNN | 30.420,03 |
| | 1000 | 66 | WADGAAANN**ANNNNNNN | 31.762,03 |
| | 1250 | 66 | WAEIAAANN**ANNNNNNN | 32.825,03 |
| | 1600 | 66 | WAFJAAANN**ANNNNNNN | 38.559,03 |
| | 2000 | 66 | WAGKAAANN**ANNNNNNN | 46.268,03 |
| | 2500 | 66 | WAHLAAANN**ANNNNNNN | 59.507,03 |
| | 3200 | 66 | WAIPAAANN**ANNNNNNN | 69.718,03 |
| | 4000 | 66 | WAJRAAANN**ANNNNNNN | 92.526,03 |
| | 4000 b | 100 | YAJRAAANN**ANNNNNNN | 118.541,03 |
| | 5000 | 100 | YAKSAAANN**ANNNNNNN | 148.757,03 |
| 6300 | 100 | YALUAAENN**ANNNNNNN | 196.068,03 | |
| MasterPact MTZ2/3 ML5.0X H1 | 800 | 66 | WACFCAANN**ANNNNNNN | 32.761,03 |
| | 1000 | 66 | WADGCAANN**ANNNNNNN | 34.103,03 |
| | 1250 | 66 | WAEICAANN**ANNNNNNN | 35.166,03 |
| | 1600 | 66 | WAFJCAANN**ANNNNNNN | 40.900,03 |
| | 2000 | 66 | WAGKCAANN**ANNNNNNN | 48.609,03 |
| | 2500 | 66 | WAHLCAANN**ANNNNNNN | 61.848,03 |
| | 3200 | 66 | WAIPCAANN**ANNNNNNN | 72.059,03 |
| | 4000 | 66 | WAJRCAANN**ANNNNNNN | 94.867,03 |
| | 4000 b | 100 | YAJRCAANN**ANNNNNNN | 120.882,03 |
| | 5000 | 100 | YAKSCAANN**ANNNNNNN | 151.098,03 |
| 6300 | 100 | YALUCAENN**ANNNNNNN | 198.409,03 | |
| Elektronik korumalı, 3 kutup, 380 V AC, "sabit tip" - Faz Başına Enerji dijital modülü ile birlikte | | | | |
| MasterPact MTZ2/3 ML2.0X H2 | 1250 | 100 | WEEIAAANN**ANNNNNNN | 35.380,03 |
| | 1600 | 100 | WEFJAAANN**ANNNNNNN | 41.984,03 |
| | 2000 | 100 | WEGKAAANN**ANNNNNNN | 50.188,03 |
| | 2500 | 100 | WEHLAAANN**ANNNNNNN | 65.026,03 |
| | 3200 | 100 | WEIPAAANN**ANNNNNNN | 76.762,03 |
| | 4000 | 100 | WEJRAAANN**ANNNNNNN | 102.770,03 |
| | 4000 b | 150 | YEJRAAANN**ANNNNNNN | 132.597,03 |
| | 5000 | 150 | YEKSAAANN**ANNNNNNN | 167.344,03 |
| 6300 | 150 | YELUAAENN**ANNNNNNN | 219.647,03 | |
| MasterPact MTZ2/3 ML5.0X H2 | 1250 | 100 | WEEICAANN**ANNNNNNN | 37.721,03 |
| | 1600 | 100 | WEFJCAANN**ANNNNNNN | 44.325,03 |
| | 2000 | 100 | WEGKCAANN**ANNNNNNN | 52.529,03 |
| | 2500 | 100 | WEHLCAANN**ANNNNNNN | 67.367,03 |
| | 3200 | 100 | WEIPCAANN**ANNNNNNN | 79.103,03 |
| | 4000 | 100 | WEJRCAANN**ANNNNNNN | 105.111,03 |
| | 4000 b | 150 | YEJRCAANN**ANNNNNNN | 134.938,03 |
| | 5000 | 150 | YEKSCAANN**ANNNNNNN | 169.685,03 |
| 6300 | 150 | YELUCAENN**ANNNNNNN | 221.988,03 | |

G3

MasterPact MTZ2/3 - Açık Tip Güç Şalterleri

800-6300A

Life Is On

Schneider
Electric



MasterPact MTZ2

| Tip | Anma akımı In(A) | Kesme kap. Icu (kA) | Referans | Fiyat (TL) |
|-----------------------------------------------------------------------------------------------------------------------------------------|---------------------|--------------------------------------|--------------------------------------|---------------|
| Elektronik korumalı, 3 kutup, 380 V AC, "çekmeceli tip" - Faz Başına Enerji dijital modülü ve ULP haberleşme modülü ile birlikte | | | | |
| MasterPact MTZ2/3 ML2.0X H1 | 800 | 66 | WACFADAAN**ANNNNNNN | 46.134,03 |
| | 1000 | 66 | WADGADAAN**ANNNNNNN | 47.476,03 |
| | 1250 | 66 | WAEIADAAN**ANNNNNNN | 48.539,03 |
| | 1600 | 66 | WAFJADAAN**ANNNNNNN | 54.273,03 |
| | 2000 | 66 | WAGKADAAN**ANNNNNNN | 61.982,03 |
| | 2500 | 66 | WAHLADAAN**ANNNNNNN | 77.819,03 |
| | 3200 | 66 | WAIPADAAN**ANNNNNNN | 92.518,03 |
| | 4000 | 66 | WAJRADAAN**ANNNNNNN | 126.268,03 |
| | 4000 b | 100 | YAJRADAAN**ANANNNNNN | 174.757,03 |
| | 5000 | 100 | YAKSADAAN**ANANNNNNN | 204.973,03 |
| 6300 | 100 | YALUADAN**ANANNNNNN | 252.284,03 | |
| MasterPact MTZ2/3 ML5.0X H1 | 800 | 66 | WACFCDAAN**ANNNNNNN | 48.475,03 |
| | 1000 | 66 | WADGCDAAN**ANNNNNNN | 49.817,03 |
| | 1250 | 66 | WAEICDAAN**ANNNNNNN | 50.880,03 |
| | 1600 | 66 | WAFJDAAN**ANNNNNNN | 56.614,03 |
| | 2000 | 66 | WAGKDAAN**ANNNNNNN | 64.323,03 |
| | 2500 | 66 | WAHLDAAN**ANNNNNNN | 80.160,03 |
| | 3200 | 66 | WAIPDAAN**ANNNNNNN | 94.859,03 |
| | 4000 | 66 | WAJRDAAN**ANNNNNNN | 128.609,03 |
| | 4000 b | 100 | YAJRDAAN**ANANNNNNN | 177.098,03 |
| | 5000 | 100 | YAKSCDAAN**ANANNNNNN | 207.314,03 |
| 6300 | 100 | YALUCDAAN**ANANNNNNN | 254.625,03 | |
| Elektronik korumalı, 3 kutup, 380 V AC, "çekmeceli tip" - Faz Başına Enerji dijital modülü ve ULP haberleşme modülü ile birlikte | | | | |
| MasterPact MTZ2/3 ML2.0X H2 | 1250 | 100 | WEEIADAAN**ANNNNNNN | 51.094,03 |
| | 1600 | 100 | WEFJADAAN**ANNNNNNN | 57.698,03 |
| | 2000 | 100 | WEGKADAAN**ANNNNNNN | 65.902,03 |
| | 2500 | 100 | WEHLADAAN**ANNNNNNN | 83.338,03 |
| | 3200 | 100 | WEIPADAAN**ANNNNNNN | 99.562,03 |
| | 4000 | 100 | WEJRADAAN**ANNNNNNN | 136.512,03 |
| | 4000 b | 150 | YEJRADAAN**ANANNNNNN | 188.813,03 |
| | 5000 | 150 | YEKSADAAN**ANANNNNNN | 223.560,03 |
| 6300 | 150 | YELUADAN**ANANNNNNN | 275.863,03 | |
| MasterPact MTZ2/3 ML5.0X H2 | 1250 | 100 | WEEICDAAN**ANNNNNNN | 53.435,03 |
| | 1600 | 100 | WEFJDAAN**ANNNNNNN | 60.039,03 |
| | 2000 | 100 | WEGKDAAN**ANNNNNNN | 68.243,03 |
| | 2500 | 100 | WEHLDAAN**ANNNNNNN | 85.679,03 |
| | 3200 | 100 | WEIPDAAN**ANNNNNNN | 101.903,03 |
| | 4000 | 100 | WEJRDAAN**ANNNNNNN | 138.853,03 |
| | 4000 b | 150 | YEJRDAAN**ANANNNNNN | 191.154,03 |
| | 5000 | 150 | YEKSCDAAN**ANANNNNNN | 225.901,03 |
| 6300 | 150 | YELUCDAAN**ANANNNNNN | 278.204,03 | |

G4

Fiyat listesinde yer alan MasterPact MTZ açık tip güç şalterlerinin tümü yatay bağlantılıdır. Farklı bağlantı tiplerine sahip ürün konfigürasyonları için lütfen 444 30 30 numaralı Müşteri Destek Merkezi'ni arayınız.

6300 A ürünlerde sadece dikey bağlantı seçilebilir.

MasterPact MTZ2/3 - Açık Tip Güç Şalterleri

800-6300A

Life Is On

Schneider
Electric

| Tip | Anma akımı In(A) | Kesme kap. Icu (kA) | Referans | Fiyat (TL) |
|------------------------------------------------------------------------------------------------------------|---------------------|-------------------------------------|-------------------------------------|---------------|
| Elektronik korumalı, 4 kutup, 380 V AC, "sabit tip" - Faz Başına Enerji dijital modülü ile birlikte | | | | |
| MasterPact MTZ2/3 ML2.OX H1 | 800 | 66 | WACFABANN**ANNNNNNN | 36.078,03 |
| | 1000 | 66 | WADGABANN**ANNNNNNN | 37.764,03 |
| | 1250 | 66 | WAEIABANN**ANNNNNNN | 39.117,03 |
| | 1600 | 66 | WAFJABANN**ANNNNNNN | 46.386,03 |
| | 2000 | 66 | WAGKABANN**ANNNNNNN | 56.394,03 |
| | 2500 | 66 | WAHLABANN**ANNNNNNN | 73.380,03 |
| | 3200 | 66 | WAIPABANN**ANNNNNNN | 86.329,03 |
| | 4000 | 66 | WAJRABANN**ANNNNNNN | 115.396,03 |
| | 4000 b | 100 | YAJRABANN**ANNNNNNN | 148.468,03 |
| | 5000 | 100 | YAKSABANN**ANNNNNNN | 186.790,03 |
| 6300 | 100 | YALUABENN**ANNNNNNN | 247.683,03 | |
| MasterPact MTZ2/3 ML5.OX H1 | 800 | 66 | WACFCBANN**ANNNNNNN | 38.419,03 |
| | 1000 | 66 | WADGCBANN**ANNNNNNN | 40.105,03 |
| | 1250 | 66 | WAEICBANN**ANNNNNNN | 41.458,03 |
| | 1600 | 66 | WAFJCBANN**ANNNNNNN | 48.727,03 |
| | 2000 | 66 | WAGKCBANN**ANNNNNNN | 58.735,03 |
| | 2500 | 66 | WAHLCBANN**ANNNNNNN | 75.721,03 |
| | 3200 | 66 | WAIPCBANN**ANNNNNNN | 88.670,03 |
| | 4000 | 66 | WAJRCBANN**ANNNNNNN | 117.737,03 |
| | 4000 b | 100 | YAJRCBANN**ANNNNNNN | 150.809,03 |
| | 5000 | 100 | YAKSCBANN**ANNNNNNN | 189.131,03 |
| 6300 | 100 | YALUCBENN**ANNNNNNN | 250.024,03 | |
| Elektronik korumalı, 4 kutup, 380 V AC, "sabit tip" - Faz Başına Enerji dijital modülü ile birlikte | | | | |
| MasterPact MTZ2/3 ML2.OX H2 | 1250 | 100 | WEEIABANN**ANNNNNNN | 42.371,03 |
| | 1600 | 100 | WEFJABANN**ANNNNNNN | 50.724,03 |
| | 2000 | 100 | WEGKABANN**ANNNNNNN | 61.344,03 |
| | 2500 | 100 | WEHLABANN**ANNNNNNN | 80.381,03 |
| | 3200 | 100 | WEIPABANN**ANNNNNNN | 95.263,03 |
| | 4000 | 100 | WEJRABANN**ANNNNNNN | 128.388,03 |
| | 4000 b | 150 | YEJRABANN**ANNNNNNN | 166.292,03 |
| | 5000 | 150 | YEKSABANN**ANNNNNNN | 210.359,03 |
| | 6300 | 150 | YELUABENN**ANNNNNNN | 277.598,03 |
| MasterPact MTZ2/3 ML5.OX H2 | 1250 | 100 | WEEICBANN**ANNNNNNN | 44.712,03 |
| | 1600 | 100 | WEFJCBANN**ANNNNNNN | 53.065,03 |
| | 2000 | 100 | WEGKCBANN**ANNNNNNN | 63.685,03 |
| | 2500 | 100 | WEHLCBANN**ANNNNNNN | 82.722,03 |
| | 3200 | 100 | WEIPCBANN**ANNNNNNN | 97.604,03 |
| | 4000 | 100 | WEJRCBANN**ANNNNNNN | 130.729,03 |
| | 4000 b | 150 | YEJRCBANN**ANNNNNNN | 168.633,03 |
| | 5000 | 150 | YEKSCBANN**ANNNNNNN | 212.700,03 |
| 6300 | 150 | YELUCBENN**ANNNNNNN | 279.939,03 | |

G5

MasterPact MTZ2/3 - Açık Tip Güç Şalterleri

800-6300A

Life Is On

Schneider
Electric

| Tip | Anma akımı In(A) | Kesme kap. Icu (kA) | Referans | Fiyat (TL) |
|-----------------------------------------------------------------------------------------------------------------------------------------|---------------------|--------------------------------------|--------------------------------------|---------------|
| Elektronik korumalı, 4 kutup, 380 V AC, "çekmeceli tip" - Faz Başına Enerji dijital modülü ve ULP haberleşme modülü ile birlikte | | | | |
| MasterPact MTZ2/3 ML2.0X H1 | 800 | 66 | WACFAEAAAN**ANNNNNNN | 55.034,03 |
| | 1000 | 66 | WADGAEAAAN**ANNNNNNN | 56.720,03 |
| | 1250 | 66 | WAEIAEAAAN**ANNNNNNN | 58.073,03 |
| | 1600 | 66 | WAFJAEAAAN**ANNNNNNN | 65.342,03 |
| | 2000 | 66 | WAGKAEAAAN**ANNNNNNN | 75.350,03 |
| | 2500 | 66 | WAHLAEAAAN**ANNNNNNN | 95.858,03 |
| | 3200 | 66 | WAIPAEAAAN**ANNNNNNN | 114.702,03 |
| | 4000 | 66 | WAJRAEAAAN**ANNNNNNN | 155.291,03 |
| | 4000 b | 100 | YAJRAEAAAN**ANNNNNNN | 215.819,03 |
| | 5000 | 100 | YAKSAEAAAN**ANNNNNNN | 254.141,03 |
| 6300 | 100 | YALUAEAAAN**ANNNNNNN | 315.034,03 | |
| MasterPact MTZ2/3 ML5.0X H1 | 800 | 66 | WACFCEAAAN**ANNNNNNN | 57.375,03 |
| | 1000 | 66 | WADGCEAAAN**ANNNNNNN | 59.061,03 |
| | 1250 | 66 | WAEICEAAAN**ANNNNNNN | 60.414,03 |
| | 1600 | 66 | WAFJCEAAAN**ANNNNNNN | 67.683,03 |
| | 2000 | 66 | WAGKCEAAAN**ANNNNNNN | 77.691,03 |
| | 2500 | 66 | WAHLCEAAAN**ANNNNNNN | 98.199,03 |
| | 3200 | 66 | WAIPCEAAAN**ANNNNNNN | 117.043,03 |
| | 4000 | 66 | WAJRCEAAAN**ANNNNNNN | 157.632,03 |
| | 4000 b | 100 | YAJRCEAAAN**ANNNNNNN | 218.160,03 |
| | 5000 | 100 | YAKSCEAAAN**ANNNNNNN | 256.482,03 |
| 6300 | 100 | YALUCEAAAN**ANNNNNNN | 317.375,03 | |
| Elektronik korumalı, 4 kutup, 380 V AC, "çekmeceli tip" - Faz Başına Enerji dijital modülü ve ULP haberleşme modülü ile birlikte | | | | |
| MasterPact MTZ2/3 ML2.0X H2 | 1250 | 100 | WEEIAEAAAN**ANNNNNNN | 61.327,03 |
| | 1600 | 100 | WEFJAEAAAN**ANNNNNNN | 69.680,03 |
| | 2000 | 100 | WEGKAEAAAN**ANNNNNNN | 80.300,03 |
| | 2500 | 100 | WEHLAEAAAN**ANNNNNNN | 102.859,03 |
| | 3200 | 100 | WEIPAEAAAN**ANNNNNNN | 123.636,03 |
| | 4000 | 100 | WEJRAEAAAN**ANNNNNNN | 168.283,03 |
| | 4000 b | 150 | YEJRAEAAAN**ANNNNNNN | 233.643,03 |
| | 5000 | 150 | YEKSAEAAAN**ANNNNNNN | 277.710,03 |
| | 6300 | 150 | YELUAEAAAN**ANNNNNNN | 344.949,03 |
| MasterPact MTZ2/3 ML5.0X H2 | 1250 | 100 | WEEICEAAAN**ANNNNNNN | 63.668,03 |
| | 1600 | 100 | WEFJCEAAAN**ANNNNNNN | 72.021,03 |
| | 2000 | 100 | WEGKCEAAAN**ANNNNNNN | 82.641,03 |
| | 2500 | 100 | WEHLCEAAAN**ANNNNNNN | 105.200,03 |
| | 3200 | 100 | WEIPCEAAAN**ANNNNNNN | 125.977,03 |
| | 4000 | 100 | WEJRCEAAAN**ANNNNNNN | 170.624,03 |
| | 4000 b | 150 | YEURCEAAAN**ANNNNNNN | 235.984,03 |
| | 5000 | 150 | YEKSCEAAAN**ANNNNNNN | 280.051,03 |
| 6300 | 150 | YELUCEAAAN**ANNNNNNN | 347.290,03 | |

G6

Fiyat listesinde yer alan MasterPact MTZ açık tip güç şalterlerinin tümü yatay bağlantılıdır. Farklı bağlantı tiplerine sahip ürün konfigürasyonları için lütfen 444 30 30 numaralı Müşteri Destek Merkezi'ni arayınız.

6300 A ürünlerde sadece dikey bağlantı seçilebilir.

MasterPact MTZ1/2/3 Aksesuarlar

Life Is On

Schneider
Electric

| Tip | Referans | Fiyat (TL) |
|-----|----------|------------|
|-----|----------|------------|

MasterPact MTZ1/2/3 - yardımcı donanımlar



MTZ1 Motor mekanizması



MTZ2/3 Motor mekanizması



MTZ1/2/3 MX-XF Bobini



FDM128 Pano Gösterge Modülü



EIFE Gömülü Ethernet Arayüzü



Mekanik Sayaç

| | | | |
|---------------------------------------------------------|------------------------------------------|----------------------------|----------|
| Motor mekanizması | MCH-MTZ1 için (100-130 V AC) | LV833176SP | 5.677,00 |
| | MCH-MTZ1 için (200-240 V AC) | LV833177SP | 5.677,00 |
| | MCH-MTZ1 için (277-415 V AC) | LV833179SP | 5.677,00 |
| | MCH-MTZ 2/3 için (100-130 V AC) | LV847893SP | 5.677,00 |
| | MCH-MTZ 2/3 için (200-240 V AC) | LV847894SP | 5.677,00 |
| | MCH-MTZ 2/3 için (277-415 V AC) | LV847895SP | 5.677,00 |
| MTZ1/2/3 için yardımcı kontak (sabit tip şalter) | Kontak bloğu (1 adet) | LV847074SP | 496,00 |
| MTZ1 için yardımcı kontak (çekmeceli şalter) | Kontak bloğu (1 adet) | LV833098SP | 496,00 |
| MTZ2/3 için yardımcı kontak (çekmeceli tip şalter) | Kontak bloğu (1 adet) | LV847849SP | 496,00 |
| MX - XF Açırma/Kapama bobini | MTZ1/2/3 için (100-130 V AC) | LV833661SP | 1.889,00 |
| MX - XF Açırma/Kapama bobini "Haberleşmeli & Tanılmalı" | MTZ1/2/3 için (100-130 V AC) | LV833035SP | 1.889,00 |
| MX - XF Açırma/Kapama bobini | MTZ1/2/3 için (200-250 V AC) | LV833662SP | 1.889,00 |
| MX - XF Açırma/Kapama bobini "Haberleşmeli & Tanılmalı" | MTZ1/2/3 için (200-250 V AC) | LV833036SP | 1.889,00 |
| MX - XF Açırma/Kapama bobini | MTZ1/2/3 için (380-480 V AC) | LV833664SP | 1.889,00 |
| MX - XF Açırma/Kapama bobini "Haberleşmeli & Tanılmalı" | MTZ1/2/3 için (380-480 V AC) | LV833038SP | 1.889,00 |
| MN Düşük gerilim bobini | MTZ1/2/3 için (100-130 V AC) | LV833670SP | 2.786,00 |
| MN Düşük gerilim bobini | MTZ1/2/3 için (200-250 V AC) | LV833671SP | 2.786,00 |
| MN Düşük gerilim bobini | MTZ1/2/3 için (380-480 V AC) | LV833673SP | 2.786,00 |
| "Haberleşmeli & Tanılmalı" bobinler için kablaj kiti | MTZ1 için | LV833118 | 121,00 |
| "Haberleşmeli & Tanılmalı" bobinler için kablaj kiti | MTZ2/3 için | LV847904 | 121,00 |
| İzolasyon Modülü | MTZ1/2/3 | LV850056SP | 2.786,00 |
| Çekmece konum kontakları (MTZ1/2/3 için) | Çekmece bağlantıda konum kontağı | LV833170SP | 319,00 |
| | Test pozisyonu konum kontağı | LV833170SP | 319,00 |
| | Çekmece bağlantısı kesildi konum kontağı | LV833170SP | 319,00 |

⁽¹⁾ Haberleşmeli bobinler için: Her şalter için; haberleşmeli bobin referansı (MX -XF) + Kablaj kiti + İzolasyon modülü birlikte sipariş edilmelidir.

MicroLogic X Kontrol Ünitesi ve Haberleşme Sistemi - yardımcı donanımlar

Haberleşme sistemi için yardımcı donanımlar

| | | | |
|----------------------------------------------------------------|--------------|----------------------------|----------|
| FDM128 Dokunmatik Ekranlı Pano Üzeri Gösterge Modülü | | LV434128 | 6.403,00 |
| EIFE Gömülü Ethernet Arayüzü (çekmeceli MTZ1 şalterler için) | | LV851100SP | 6.774,00 |
| EIFE Gömülü Ethernet Arayüzü (çekmeceli MTZ2/3 şalterler için) | | LV851200SP | 6.774,00 |
| ULP Haberleşme modülü(MTZ1, sabit tip için) | | LV850063SP | 1.670,00 |
| ULP Haberleşme modülü(MTZ1, çekmeceli tip için) | | LV850064SP | 1.670,00 |
| ULP Haberleşme modülü(MTZ2/3, sabit tip için) | | LV850061SP | 1.670,00 |
| ULP Haberleşme modülü(MTZ2/3, çekmeceli tip için) | | LV850062SP | 1.670,00 |
| ULP Modbus interface modül, IFM | | LV434000 | 1.621,00 |
| | 1,3 m | LV434196 | 470,00 |
| | 3 m | LV434197 | 571,00 |
| RJ45 / RJ45 haberleşme kablosu | 1 m x 5 adet | TRV00810 | 620,00 |
| | 2 m x 5 adet | TRV00820 | 656,00 |
| | 3 m x 5 adet | TRV00830 | 879,00 |

Mekanik çalışma sayacı

| | | |
|------------------------|----------------------------|----------|
| MasterPact MTZ1 için | LV833895SP | 1.295,00 |
| MasterPact MTZ2/3 için | LV848535SP | 1.546,00 |

MasterPact MTZ1/2/3 - diğer yardımcı donanımlar

Haberleşme sistemi için yardımcı donanımlar

| | | | |
|-------------------------|---------------------------------------------------|----------------------------|----------|
| Pano montaj çerçeveleri | MasterPact MTZ1 sabit tip | LV833718SP | 399,00 |
| | MasterPact MTZ1 çekmeceli tip | LV833857SP | 496,00 |
| | MasterPact MTZ2/3 sabit tip | LV848601SP | 448,00 |
| | MasterPact MTZ2/3 çekmeceli tip | LV848603SP | 544,00 |
| Faz ayırıcı | MTZ1 630-1600A 3P, önden ve arkadan bağlantı için | LV833622SP | 2.490,00 |

1) Masterpact MTZ açık tip güç şalterlerinde 4 adet OF kontak bloğu standart olarak bulunur.

2) Masterpact MTZ açık tip güç şalterleri FDM121 ile uyumlu değildir. Pano üzerinden lokal izleme ve kontrol için FDM128 pano üzeri gösterge modülü kullanılmalıdır.

| Tip | Referans | Fiyat (EUR) |
|------------------------------------------------------------|---------------------------|-------------|
| MasterPact MTZ1/2/3 - yardımcı donanımlar | | |
| "Faz Başına Enerji" dijital modülü | LV850002X | 46,00 |
| "Dalga Formu Görüntüleme" dijital modülü | LV850003X | 303,00 |
| "Yeniden Devreye Alma Asistanı" dijital modülü | LV850004X | 95,00 |
| "MasterPact Operasyon Asistanı" dijital modülü | LV850005X | 74,00 |
| "Harmonik Analizi" dijital modülü | LV850006X | 424,00 |
| "ANSI 51N/51G - Toprak Hatası Alarmı" dijital modülü | LV850007X | 235,00 |
| "ERMS - Ark Oluşumunda Ani Açtırma" dijital modülü | LV850009X | 3.035,00 |
| "ANSI 32P - Ters Aktif Güç Koruması" dijital modülü | LV850011X | 380,00 |
| "ANSI 27/59 - Düşük/Aşırı Gerilim Koruması" dijital modülü | LV850012X | 380,00 |
| "ANSI 81 - Düşük/Aşırı Frekans Koruması" dijital modülü | LV850013X | 380,00 |
| "Eski Modbus Veri Dizini" dijital modülü | LV850045X | 156,00 |



KORUMA

ANSI 51N/51G - Toprak Hatası Alarmı: Toprak hatası dijital modülü, faz-toprak koruma değerlerine giderek yaklaşım eğilimi gösteren rezistif kaynaklı toprak hatalarının erken teşhisine olanak tanır. Alarmlar, sistemi hatalardan temizlemek üzere bakım personelini doğru zamanda uygun çözümlerle hareket etmek konusunda yönlendirir.

ERMS - Ark Oluşumunda Ani Açtırma: ERMS fonksiyonu, ark kıvılcımlarının etkilerine karşı enerji altındaki kurulumla yakın veya civarında çalışan personeli korumaya yönelik yürürlükte olan yönetmeliklere uyumludur. MicroLogic X ünitesinin arka mavi ışıklandırması sayesinde ERMS fonksiyonunun devrede olma durumu uzaktan gözlemlenebilir. ERMS akıllı telefon ile devreye alınabilir, devreden çıkarılabilir.

ANSI 32P - Ters Aktif Güç Koruması: Bu fonksiyon, harici şebeke ve jeneratör uygulamalarını veya birkaç jeneratörün paralel senkron çalışmasını izlemek üzere gerekli verileri sağlar. Jeneratör, yol vericiyi etkileyecek şekilde senkron motor olarak çalışmaya başladığı anda en kısa sürede açtırma sağlar. Ayrıca elektrik dağıtımının farklı noktaları arasındaki aktif güç transferini izlemeye olanak tanır.

ANSI 27/59 - Düşük/Aşırı Gerilim Koruması: Bu fonksiyon jeneratör koruması sağlar. Faz-faz ya da faz-nötr gerilimlerinin devamlı olarak izlenmesi, anormal veya kritik koşulların oluşması durumunda, sistemi korumak için gerekli önlemlerin alınmasına olanak tanır. Örn ; yük atma, yük transferi ve acil jeneratör devreye alma.

ANSI 81 - Düşük Aşırı Frekans Koruması: Bu dijital modül, düşük/aşırı frekans koruması için frekans seviyesini izler. Ayarlanana değerler dışına çıktığında devre kesiciye alarm verir. Örn ; yük atma, yük transferi ve acil jeneratör devreye alma.



ÖLÇÜM

Faz Başına Enerji: Alçak gerilim sistemlerinde büyük oranda dengesiz yüklerin olduğu, farklı kullanım alanlarının mevcut olduğu veya her fazdan ayrı beslenen farklı kullanıcıların olduğu durumlarda faz başına enerji takibini mümkün kılar.

Harmonik Analizi: Bu dijital modül, IEC 61000-4-30 (Test ve Ölçüm Teknikleri - Güç Kalitesi Ölçüm Metodları) standardına uygun olarak 200 ms periyotlar ile 40. gerilim ve akım harmonik sırasına kadar harmonik analizi yapar. MicroLogic X kontrol üniteleri 3sn. periyotlar ile ortalama harmonik değerlerini hesaplar. Harmonikler akıllı telefon aracılığı ile kolaylıkla görüntülenebilir ve gerektiğinde bir uzman ile paylaşılabilir.



BAKIM & TANILAMA

Dalga Formu Görüntüleme: Dalga formlarının otomatik olarak kayıt altına alınması, arıza nedeniyle meydana gelen açtırmaların nedenlerinin analiz edilmesini sağlar. Tek bakışta, açtırma nedenini, arıza büyüklüğünü (genlik ve süre bilgileri ile) ve kurulumda meydana gelen olası hasarların anlaşılmasını sağlar. SDE (hata nedeniyle açtırma) / Açma / ZSI gibi dijital sinyaller, devre kesicinin davranışının analizini mümkün kılar (cevap süresi, selektivite).

Yeniden Devreye Alma Asistanı: Bu fonksiyon, açtırma, açma veya ana güç kaynağı kesintisi ardından kritik yükleri besleyen güç kaynaklarında enerji sürekliliğini sağlamayı amaçlar.

MasterPact Operasyon Asistanı: Bu fonksiyon, Bluetooth bağlantısı ile 10 metre uzaklıktan devre kesiciyi açma ve kapamaya olanak tanır. İlave dokümantasyon incelemesi ve uzun süreli eğitimlere ihtiyaç duymaksızın devreye alma (kapama) süresini hızlandırır.

Eski Modbus Veri Dizini: Eski tip modbus veri dizinini içeren bu dijital modül, sistem entegratörünün, mevcut izleme ve kumanda sisteminde halihazırda bulunan modbus sürücülerini kullanmasına olanak tanır. MasterPact NT/NW ve MasterPact MTZ'in birlikte kullanımını sağlar.

MasterPact NT - Açık Tip Güç Şalterleri

630-1600A

Life Is On

Schneider
Electric



MasterPact NT

| Tip | Anma akımı In(A) | Kesme kap. Icu (kA) | Referans | Fiyat (TL) |
|---------------------------------------------------------------------------------|---------------------|------------------------|-----------------------------------|---------------|
| Enerjimetre MicroLogic 2.0E korumalı, 3 kutup, 380 V AC, "sabit tip" | | | | |
| MasterPact NT ML2.0E H1 | 630 | 42 | NT06H1 3P ML2E•• | 25.228,00 |
| | 800 | 42 | NT08H1 3P ML2E•• | 25.733,00 |
| | 1000 | 42 | NT10H1 3P ML2E•• | 26.836,00 |
| | 1250 | 42 | NT12H1 3P ML2E•• | 27.720,00 |
| | 1600 | 42 | NT16H1 3P ML2E•• | 30.889,00 |
| MasterPact NT ML2.0E H2 | 630 | 50 | NT06H2 3P ML2E•• | 25.637,00 |
| | 800 | 50 | NT08H2 3P ML2E•• | 26.150,00 |
| | 1000 | 50 | NT10H2 3P ML2E•• | 27.303,00 |
| | 1250 | 50 | NT12H2 3P ML2E•• | 28.217,00 |
| | 1600 | 50 | NT16H2 3P ML2E•• | 33.145,00 |
| Enerjimetre MicroLogic 5.0E korumalı, 3 kutup, 380 V AC, "sabit tip" | | | | |
| MasterPact NT ML5.0E H1 | 630 | 42 | NT06H1 3P ML5E•• | 27.196,00 |
| | 800 | 42 | NT08H1 3P ML5E•• | 27.740,00 |
| | 1000 | 42 | NT10H1 3P ML5E•• | 28.843,00 |
| | 1250 | 42 | NT12H1 3P ML5E•• | 29.727,00 |
| | 1600 | 42 | NT16H1 3P ML5E•• | 32.896,00 |
| MasterPact NT ML5.0E H2 | 630 | 50 | NT06H2 3P ML5E•• | 27.605,00 |
| | 800 | 50 | NT08H2 3P ML5E•• | 28.157,00 |
| | 1000 | 50 | NT10H2 3P ML5E•• | 29.310,00 |
| | 1250 | 50 | NT12H2 3P ML5E•• | 30.224,00 |
| | 1600 | 50 | NT16H2 3P ML5E•• | 35.152,00 |
| Enerjimetre MicroLogic 2.0E korumalı, 3 kutup, 380 V AC, "çekmeceli tip" | | | | |
| MasterPact NT ML2.0E H1 | 630 | 42 | NT06H1 3P ML2EW•• | 35.398,00 |
| | 800 | 42 | NT08H1 3P ML2EW•• | 36.106,00 |
| | 1000 | 42 | NT10H1 3P ML2EW•• | 37.208,00 |
| | 1250 | 42 | NT12H1 3P ML2EW•• | 38.093,00 |
| | 1600 | 42 | NT16H1 3P ML2EW•• | 42.961,00 |
| MasterPact NT ML2.0E H2 | 630 | 50 | NT06H2 3P ML2EW•• | 37.472,00 |
| | 800 | 50 | NT08H2 3P ML2EW•• | 38.222,00 |
| | 1000 | 50 | NT10H2 3P ML2EW•• | 39.374,00 |
| | 1250 | 50 | NT12H2 3P ML2EW•• | 40.288,00 |
| | 1600 | 50 | NT16H2 3P ML2EW•• | 45.216,00 |
| Enerjimetre MicroLogic 5.0E korumalı, 3 kutup, 380 V AC, "çekmeceli tip" | | | | |
| MasterPact NT ML5.0E H1 | 630 | 42 | NT06H1 3P ML5EW•• | 37.365,00 |
| | 800 | 42 | NT08H1 3P ML5EW•• | 38.112,00 |
| | 1000 | 42 | NT10H1 3P ML5EW•• | 39.215,00 |
| | 1250 | 42 | NT12H1 3P ML5EW•• | 40.100,00 |
| | 1600 | 42 | NT16H1 3P ML5EW•• | 44.968,00 |
| MasterPact NT ML5.0E H2 | 630 | 50 | NT06H2 3P ML5EW•• | 39.440,00 |
| | 800 | 50 | NT08H2 3P ML5EW•• | 40.229,00 |
| | 1000 | 50 | NT10H2 3P ML5EW•• | 41.381,00 |
| | 1250 | 50 | NT12H2 3P ML5EW•• | 42.295,00 |
| | 1600 | 50 | NT16H2 3P ML5EW•• | 47.223,00 |

G9

MasterPact NT - Açık Tip Güç Şalterleri

630-1600A

Life Is On

Schneider
Electric

| Tip | Anma akımı In(A) | Kesme kap. Icu (kA) | Referans | Fiyat (TL) |
|---------------------------------------------------------------------------------|---------------------|------------------------|-----------------------------------|---------------|
| Enerjimetre MicroLogic 2.0E korumalı, 4 kutup, 380 V AC, "sabit tip" | | | | |
| MasterPact NT ML2.0E H1 | 630 | 42 | NT06H1 4P ML2E•• | 29.865,00 |
| | 800 | 42 | NT08H1 4P ML2E•• | 30.462,00 |
| | 1000 | 42 | NT10H1 4P ML2E•• | 31.873,00 |
| | 1250 | 42 | NT12H1 4P ML2E•• | 32.996,00 |
| | 1600 | 42 | NT16H1 4P ML2E•• | 37.010,00 |
| MasterPact NT ML2.0E H2 | 630 | 50 | NT06H2 4P ML2E•• | 30.401,00 |
| | 800 | 50 | NT08H2 4P ML2E•• | 31.009,00 |
| | 1000 | 50 | NT10H2 4P ML2E•• | 32.459,00 |
| | 1250 | 50 | NT12H2 4P ML2E•• | 33.622,00 |
| | 1600 | 50 | NT16H2 4P ML2E•• | 39.871,00 |
| Enerjimetre MicroLogic 5.0E korumalı, 4 kutup, 380 V AC, "sabit tip" | | | | |
| MasterPact NT ML5.0E H1 | 630 | 42 | NT06H1 4P ML5E•• | 31.832,00 |
| | 800 | 42 | NT08H1 4P ML5E•• | 32.469,00 |
| | 1000 | 42 | NT10H1 4P ML5E•• | 33.880,00 |
| | 1250 | 42 | NT12H1 4P ML5E•• | 35.003,00 |
| | 1600 | 42 | NT16H1 4P ML5E•• | 39.017,00 |
| MasterPact NT ML5.0E H2 | 630 | 50 | NT06H2 4P ML5E•• | 32.368,00 |
| | 800 | 50 | NT08H2 4P ML5E•• | 33.016,00 |
| | 1000 | 50 | NT10H2 4P ML5E•• | 34.466,00 |
| | 1250 | 50 | NT12H2 4P ML5E•• | 35.629,00 |
| | 1600 | 50 | NT16H2 4P ML5E•• | 41.878,00 |
| Enerjimetre MicroLogic 2.0E korumalı, 4 kutup, 380 V AC, "çekmeceli tip" | | | | |
| MasterPact NT ML2.0E H1 | 630 | 42 | NT06H1 4P ML2EW•• | 42.138,00 |
| | 800 | 42 | NT08H1 4P ML2EW•• | 42.981,00 |
| | 1000 | 42 | NT10H1 4P ML2EW•• | 44.392,00 |
| | 1250 | 42 | NT12H1 4P ML2EW•• | 45.514,00 |
| | 1600 | 42 | NT16H1 4P ML2EW•• | 51.863,00 |
| MasterPact NT ML2.0E H2 | 630 | 50 | NT06H2 4P ML2EW•• | 44.963,00 |
| | 800 | 50 | NT08H2 4P ML2EW•• | 45.862,00 |
| | 1000 | 50 | NT10H2 4P ML2EW•• | 47.313,00 |
| | 1250 | 50 | NT12H2 4P ML2EW•• | 48.475,00 |
| | 1600 | 50 | NT16H2 4P ML2EW•• | 54.725,00 |
| Enerjimetre MicroLogic 5.0E korumalı, 4 kutup, 380 V AC, "çekmeceli tip" | | | | |
| MasterPact NT ML5.0E H1 | 630 | 42 | NT06H1 4P ML5EW•• | 44.106,00 |
| | 800 | 42 | NT08H1 4P ML5EW•• | 44.988,00 |
| | 1000 | 42 | NT10H1 4P ML5EW•• | 46.399,00 |
| | 1250 | 42 | NT12H1 4P ML5EW•• | 47.521,00 |
| | 1600 | 42 | NT16H1 4P ML5EW•• | 53.870,00 |
| MasterPact NT ML5.0E H2 | 630 | 50 | NT06H2 4P ML5EW•• | 46.930,00 |
| | 800 | 50 | NT08H2 4P ML5EW•• | 47.869,00 |
| | 1000 | 50 | NT10H2 4P ML5EW•• | 49.320,00 |
| | 1250 | 50 | NT12H2 4P ML5EW•• | 50.482,00 |
| | 1600 | 50 | NT16H2 4P ML5EW•• | 56.732,00 |

G10

NT ve NW Açık tip güç devre kesicileri için

•• Arka bağlantı tipine karşılık gelen kodu referanstaki noktanın yerine koyunuz. İlk noktayı, üst bağlantı tipi; ikinci noktayı, alt bağlantı tipi için kullanınız.

NT

Örnek1: NT16H13PML2AHH: üst yatay, alt yatay bağlantılı NT1600A.

Örnek2: NT16H13PML2AHV: üst yatay, alt dikey bağlantılı NT1600A.

NW

Örnek1: NW16H13PML2EHH: üst yatay, alt yatay bağlantılı NW1600A.

Örnek2: NW16H13PML2EHV: üst yatay, alt dikey bağlantılı NW1600A.

H: yatay bağlantı

V: dikey bağlantı

F: önden bağlantı (C grubu)

5000 A ürünlerde sadece H ve V bağlantı, 6300 A ürünlerde sadece V bağlantı seçilebilir.

BCM ULP haberleşme modülü devre kesicileri beraber montajlı olarak gönderilmektedir. Ayrı satışı yoktur.

Haberleşmeli devre kesiciler için referans sonuna "C" eklenmelidir.

Ör ; NT12H13PML2EHH => NT12H13PML2EHHHC şeklinde olmalıdır.

MasterPact NW - Açık Tip Güç Şalterleri

800-6300A

Life Is On

Schneider
Electric



MasterPact NW

| Tip | Anma akımı In(A) | Kesme kap. Icu (kA) | Referans | Fiyat (TL) |
|-------------------------------------------------------------------------|---------------------|----------------------------------|-----------------------------------|---------------|
| Enerjimetrel elektronik korumalı, 3 kutup, 380 V AC, "sabit tip" | | | | |
| MasterPact NW ML2.0E H1 | 800 | 65 | NW08H1 3P ML2E●● | 28.424,00 |
| | 1000 | 65 | NW10H1 3P ML2E●● | 29.677,00 |
| | 1250 | 65 | NW12H1 3P ML2E●● | 30.670,00 |
| | 1600 | 65 | NW16H1 3P ML2E●● | 36.027,00 |
| | 2000 | 65 | NW20H1 3P ML2E●● | 43.209,00 |
| | 2500 | 65 | NW25H1 3P ML2E●● | 55.606,00 |
| | 3200 | 65 | NW32H1 3P ML2E●● | 65.142,00 |
| | 4000 | 65 | NW40H1 3P ML2E●● | 86.449,00 |
| | 4000 b | 100 | NW40bH1 3P ML2E●● | 110.759,00 |
| | 5000 | 100 | NW50H1 3P ML2E●● | 138.989,00 |
| 6300 | 100 | NW63H1 3P ML2EVV | 183.191,00 | |
| MasterPact NW ML5.0E H1 | 800 | 65 | NW08H1 3P ML5E●● | 30.606,00 |
| | 1000 | 65 | NW10H1 3P ML5E●● | 31.858,00 |
| | 1250 | 65 | NW12H1 3P ML5E●● | 32.852,00 |
| | 1600 | 65 | NW16H1 3P ML5E●● | 38.208,00 |
| | 2000 | 65 | NW20H1 3P ML5E●● | 45.390,00 |
| | 2500 | 65 | NW25H1 3P ML5E●● | 57.788,00 |
| | 3200 | 65 | NW32H1 3P ML5E●● | 67.324,00 |
| | 4000 | 65 | NW40H1 3P ML5E●● | 88.631,00 |
| | 4000 b | 100 | NW40bH1 3P ML5E●● | 112.940,00 |
| | 5000 | 100 | NW50H1 3P ML5E●● | 141.170,00 |
| 6300 | 100 | NW63H1 3P ML5EVV | 185.372,00 | |
| Enerjimetrel elektronik korumalı, 3 kutup, 380 V AC, "sabit tip" | | | | |
| MasterPact NW ML2.0E H2 | 1250 | 100 | NW12H2 3P ML2E●● | 33.057,00 |
| | 1600 | 100 | NW16H2 3P ML2E●● | 39.224,00 |
| | 2000 | 100 | NW20H2 3P ML2E●● | 46.880,00 |
| | 2500 | 100 | NW25H2 3P ML2E●● | 60.758,00 |
| | 3200 | 100 | NW32H2 3P ML2E●● | 71.730,00 |
| | 4000 | 100 | NW40H2 3P ML2E●● | 96.018,00 |
| | 4000 b | 150 | NW40bH2 3P ML2E●● | 123.891,00 |
| | 5000 | 150 | NW50H2 3P ML2E●● | 156.354,00 |
| | 6300 | 150 | NW63H2 3P ML2EVV | 205.222,00 |
| MasterPact NW ML5.0E H2 | 1250 | 100 | NW12H2 3P ML5E●● | 35.239,00 |
| | 1600 | 100 | NW16H2 3P ML5E●● | 41.405,00 |
| | 2000 | 100 | NW20H2 3P ML5E●● | 49.062,00 |
| | 2500 | 100 | NW25H2 3P ML5E●● | 62.939,00 |
| | 3200 | 100 | NW32H2 3P ML5E●● | 73.911,00 |
| | 4000 | 100 | NW40H2 3P ML5E●● | 98.199,00 |
| | 4000 b | 150 | NW40bH2 3P ML5E●● | 126.073,00 |
| | 5000 | 150 | NW50H2 3P ML5E●● | 158.536,00 |
| 6300 | 150 | NW63H2 3P ML5EVV | 207.403,00 | |

G11

MasterPact NW - Açık Tip Güç Şalterleri

800-6300A

Life Is On

Schneider
Electric



MasterPact NW

| Tip | Anma akımı In(A) | Kesme kap. Icu (kA) | Referans | Fiyat (TL) |
|-----------------------------------------------------------------------------|---------------------|-----------------------------------|------------------------------------|---------------|
| Enerjimetrel elektronik korumalı, 3 kutup, 380 V AC, "çekmeceli tip" | | | | |
| MasterPact NW ML2.0E H1 | 800 | 65 | NW08H1 3P ML2EW•• | 41.545,00 |
| | 1000 | 65 | NW10H1 3P ML2EW•• | 42.798,00 |
| | 1250 | 65 | NW12H1 3P ML2EW•• | 43.792,00 |
| | 1600 | 65 | NW16H1 3P ML2EW•• | 49.148,00 |
| | 2000 | 65 | NW20H1 3P ML2EW•• | 58.760,00 |
| | 2500 | 65 | NW25H1 3P ML2EW•• | 71.157,00 |
| | 3200 | 65 | NW32H1 3P ML2EW•• | 84.884,00 |
| | 4000 | 65 | NW40H1 3P ML2EW•• | 116.418,00 |
| | 4000 b | 100 | NW40bH1 3P ML2EW•• | 161.721,00 |
| | 5000 | 100 | NW50H1 3P ML2EW•• | 189.951,00 |
| 6300 | 100 | NW63H1 3P ML2EWVV | 234.153,00 | |
| MasterPact NW ML5.0E H1 | 800 | 65 | NW08H1 3P ML5EW•• | 43.727,00 |
| | 1000 | 65 | NW10H1 3P ML5EW•• | 44.980,00 |
| | 1250 | 65 | NW12H1 3P ML5EW•• | 45.973,00 |
| | 1600 | 65 | NW16H1 3P ML5EW•• | 51.330,00 |
| | 2000 | 65 | NW20H1 3P ML5EW•• | 60.941,00 |
| | 2500 | 65 | NW25H1 3P ML5EW•• | 73.339,00 |
| | 3200 | 65 | NW32H1 3P ML5EW•• | 87.065,00 |
| | 4000 | 65 | NW40H1 3P ML5EW•• | 118.599,00 |
| | 4000 b | 100 | NW40bH1 3P ML5EW•• | 163.903,00 |
| | 5000 | 100 | NW50H1 3P ML5EW•• | 192.133,00 |
| 6300 | 100 | NW63H1 3P ML5EWVV | 236.335,00 | |
| Enerjimetrel elektronik korumalı, 3 kutup, 380 V AC, "çekmeceli tip" | | | | |
| MasterPact NW ML2.0E H2 | 1250 | 100 | NW12H2 3P ML2EW•• | 46.178,00 |
| | 1600 | 100 | NW16H2 3P ML2EW•• | 52.345,00 |
| | 2000 | 100 | NW20H2 3P ML2EW•• | 62.432,00 |
| | 2500 | 100 | NW25H2 3P ML2EW•• | 76.309,00 |
| | 3200 | 100 | NW32H2 3P ML2EW•• | 91.471,00 |
| | 4000 | 100 | NW40H2 3P ML2EW•• | 125.986,00 |
| | 4000 b | 150 | NW40bH2 3P ML2EW•• | 174.854,00 |
| | 5000 | 150 | NW50H2 3P ML2EW•• | 207.317,00 |
| 6300 | 150 | NW63H2 3P ML2EWVV | 256.184,00 | |
| MasterPact NW ML5.0E H2 | 1250 | 100 | NW12H2 3P ML5EW•• | 48.360,00 |
| | 1600 | 100 | NW16H2 3P ML5EW•• | 54.526,00 |
| | 2000 | 100 | NW20H2 3P ML5EW•• | 64.613,00 |
| | 2500 | 100 | NW25H2 3P ML5EW•• | 78.490,00 |
| | 3200 | 100 | NW32H2 3P ML5EW•• | 93.653,00 |
| | 4000 | 100 | NW40H2 3P ML5EW•• | 128.168,00 |
| | 4000 b | 150 | NW40bH2 3P ML5EW•• | 177.035,00 |
| | 5000 | 150 | NW50H2 3P ML5EW•• | 209.498,00 |
| 6300 | 150 | NW63H2 3P ML5EWVV | 258.366,00 | |

1000V ürünler için 444 30 30 numaralı Müşteri Destek Merkezi'ni arayınız.

BCM ULP haberleşme modülü devre kesicilerle beraber montajlı olarak gönderilmektedir. Ayrı satışı yoktur.
Haberleşmeli devre kesiciler için referans sonuna "C" eklenmelidir.
Ör ; NW12H13PML2EHH => NW12H13PML2EHH C şeklinde olmalıdır.

G12

MasterPact NW - Açık Tip Güç Şalterleri

800-6300A

Life Is On

Schneider
Electric

| Tip | Anma akımı In(A) | Kesme kap. Icu (kA) | Referans | Fiyat (TL) |
|--------------------------------------------------------------------------|---------------------|----------------------------------|-----------------------------------|---------------|
| Enerjimetreli elektronik korumalı, 4 kutup, 380 V AC, "sabit tip" | | | | |
| MasterPact NW ML2.0E H1 | 800 | 65 | NW08H1 4P ML2E•• | 33.705,00 |
| | 1000 | 65 | NW10H1 4P ML2E•• | 35.282,00 |
| | 1250 | 65 | NW12H1 4P ML2E•• | 36.545,00 |
| | 1600 | 65 | NW16H1 4P ML2E•• | 43.338,00 |
| | 2000 | 65 | NW20H1 4P ML2E•• | 52.690,00 |
| | 2500 | 65 | NW25H1 4P ML2E•• | 68.555,00 |
| | 3200 | 65 | NW32H1 4P ML2E•• | 80.650,00 |
| | 4000 | 65 | NW40H1 4P ML2E•• | 107.811,00 |
| | 4000 b | 100 | NW40bH1 4P ML2E•• | 138.708,00 |
| | 5000 | 100 | NW50H1 4P ML2E•• | 174.519,00 |
| 6300 | 100 | NW63H1 4P ML2EVV | 231.399,00 | |
| MasterPact NW ML5.0E H1 | 800 | 65 | NW08H1 4P ML5E•• | 35.887,00 |
| | 1000 | 65 | NW10H1 4P ML5E•• | 37.463,00 |
| | 1250 | 65 | NW12H1 4P ML5E•• | 38.727,00 |
| | 1600 | 65 | NW16H1 4P ML5E•• | 45.520,00 |
| | 2000 | 65 | NW20H1 4P ML5E•• | 54.872,00 |
| | 2500 | 65 | NW25H1 4P ML5E•• | 70.736,00 |
| | 3200 | 65 | NW32H1 4P ML5E•• | 82.832,00 |
| | 4000 | 65 | NW40H1 4P ML5E•• | 109.992,00 |
| | 4000 b | 100 | NW40bH1 4P ML5E•• | 140.889,00 |
| | 5000 | 100 | NW50H1 4P ML5E•• | 176.700,00 |
| 6300 | 100 | NW63H1 4P ML5EVV | 233.581,00 | |
| Enerjimetreli elektronik korumalı, 4 kutup, 380 V AC, "sabit tip" | | | | |
| MasterPact NW ML2.0E H2 | 1250 | 100 | NW12H2 4P ML2E•• | 39.580,00 |
| | 1600 | 100 | NW16H2 4P ML2E•• | 47.388,00 |
| | 2000 | 100 | NW20H2 4P ML2E•• | 57.345,00 |
| | 2500 | 100 | NW25H2 4P ML2E•• | 75.088,00 |
| | 3200 | 100 | NW32H2 4P ML2E•• | 88.998,00 |
| | 4000 | 100 | NW40H2 4P ML2E•• | 119.949,00 |
| | 4000 b | 150 | NW40bH2 4P ML2E•• | 155.371,00 |
| | 5000 | 150 | NW50H2 4P ML2E•• | 196.539,00 |
| 6300 | 150 | NW63H2 4P ML2EVV | 259.348,00 | |
| MasterPact NW ML5.0E H2 | 1250 | 100 | NW12H2 4P ML5E•• | 41.761,00 |
| | 1600 | 100 | NW16H2 4P ML5E•• | 49.569,00 |
| | 2000 | 100 | NW20H2 4P ML5E•• | 59.526,00 |
| | 2500 | 100 | NW25H2 4P ML5E•• | 77.270,00 |
| | 3200 | 100 | NW32H2 4P ML5E•• | 91.180,00 |
| | 4000 | 100 | NW40H2 4P ML5E•• | 122.131,00 |
| | 4000 b | 150 | NW40bH2 4P ML5E•• | 157.553,00 |
| 5000 | 150 | NW50H2 4P ML5E•• | 198.720,00 | |
| 6300 | 150 | NW63H2 4P ML5EVV | 261.530,00 | |

G13

MasterPact NW - Açık Tip Güç Şalterleri

800-6300A

Life Is On

Schneider
Electric

| Tip | Anma akımı In(A) | Kesme kap. Icu (kA) | Referans | Fiyat (TL) |
|-----------------------------------------------------------------------------|---------------------|----------------------------------|------------------------------------|---------------|
| Enerjimetrel elektronik korumalı, 4 kutup, 380 V AC, "çekmeceli tip" | | | | |
| MasterPact NW ML2.0E H1 | 800 | 65 | NW08H1 4P ML2EW•• | 49.850,00 |
| | 1000 | 65 | NW10H1 4P ML2EW•• | 51.427,00 |
| | 1250 | 65 | NW12H1 4P ML2EW•• | 52.690,00 |
| | 1600 | 65 | NW16H1 4P ML2EW•• | 59.483,00 |
| | 2000 | 65 | NW20H1 4P ML2EW•• | 72.129,00 |
| | 2500 | 65 | NW25H1 4P ML2EW•• | 87.994,00 |
| | 3200 | 65 | NW32H1 4P ML2EW•• | 105.597,00 |
| | 4000 | 65 | NW40H1 4P ML2EW•• | 143.524,00 |
| | 4000 b | 100 | NW40bH1 4P ML2EW•• | 200.081,00 |
| | 5000 | 100 | NW50H1 4P ML2EW•• | 235.892,00 |
| 6300 | 100 | NW63H1 4P ML2EWW | 292.773,00 | |
| MasterPact NW ML5.0E H1 | 800 | 65 | NW08H1 4P ML5EW•• | 52.032,00 |
| | 1000 | 65 | NW10H1 4P ML5EW•• | 53.608,00 |
| | 1250 | 65 | NW12H1 4P ML5EW•• | 54.872,00 |
| | 1600 | 65 | NW16H1 4P ML5EW•• | 61.665,00 |
| | 2000 | 65 | NW20H1 4P ML5EW•• | 74.311,00 |
| | 2500 | 65 | NW25H1 4P ML5EW•• | 90.175,00 |
| | 3200 | 65 | NW32H1 4P ML5EW•• | 107.778,00 |
| | 4000 | 65 | NW40H1 4P ML5EW•• | 145.706,00 |
| | 4000 b | 100 | NW40bH1 4P ML5EW•• | 202.263,00 |
| | 5000 | 100 | NW50H1 4P ML5EW•• | 238.073,00 |
| 6300 | 100 | NW63H1 4P ML5EWW | 294.954,00 | |
| Enerjimetrel elektronik korumalı, 4 kutup, 380 V AC, "çekmeceli tip" | | | | |
| MasterPact NW ML2.0E H2 | 1250 | 100 | NW12H2 4P ML2EW•• | 55.725,00 |
| | 1600 | 100 | NW16H2 4P ML2EW•• | 63.533,00 |
| | 2000 | 100 | NW20H2 4P ML2EW•• | 76.784,00 |
| | 2500 | 100 | NW25H2 4P ML2EW•• | 94.527,00 |
| | 3200 | 100 | NW32H2 4P ML2EW•• | 113.945,00 |
| | 4000 | 100 | NW40H2 4P ML2EW•• | 155.663,00 |
| | 4000 b | 150 | NW40bH2 4P ML2EW•• | 216.745,00 |
| | 5000 | 150 | NW50H2 4P ML2EW•• | 257.912,00 |
| 6300 | 150 | NW63H2 4P ML2EWW | 320.722,00 | |
| MasterPact NW ML5.0E H2 | 1250 | 100 | NW12H2 4P ML5EW•• | 57.907,00 |
| | 1600 | 100 | NW16H2 4P ML5EW•• | 65.715,00 |
| | 2000 | 100 | NW20H2 4P ML5EW•• | 78.965,00 |
| | 2500 | 100 | NW25H2 4P ML5EW•• | 96.709,00 |
| | 3200 | 100 | NW32H2 4P ML5EW•• | 116.126,00 |
| | 4000 | 100 | NW40H2 4P ML5EW•• | 157.845,00 |
| | 4000 b | 150 | NW40bH2 4P ML5EW•• | 218.926,00 |
| | 5000 | 150 | NW50H2 4P ML5EW•• | 260.094,00 |
| 6300 | 150 | NW63H2 4P ML5EWW | 322.903,00 | |

G14

1000V ürünler için 444 30 30 numaralı Müşteri Destek Merkezi'ni arayınız.

BCM ULP haberleşme modülü devre kesicileriyle beraber montajlı olarak gönderilmektedir. Ayrı satışı yoktur.

Haberleşmeli devre kesiciler için referans sonuna "C" eklenmelidir.

Ör ; NW12H13PML2EHH => NW12H13PML2EHHC şeklinde olmalıdır.



NT Motor mekanizması



NW Motor mekanizması



XF-MX Gerilim bobini

| Tip | Referans | Fiyat (TL) | |
|--------------------------------------------------|------------------------------------------|------------|----------|
| MasterPact NT/NW - yardımcı donanımlar | | | |
| Sabit tipler için yardımcı donanımlar | | | |
| Motor mekanizması | MCH-NT için (100-130 V AC) | 47395 | 5.314,00 |
| | MCH-NT için (200-240 V AC) | 47396 | 5.314,00 |
| | MCH-NT için (277-415 V AC) | 47398 | 5.314,00 |
| | MCH-NW için (100-130 V AC) | 48211 | 5.314,00 |
| | MCH-NW için (200-240 V AC) | 48212 | 5.314,00 |
| | MCH-NW için (380-415 V AC) | 48214 | 5.314,00 |
| NW için yardımcı kontak | 40F kontak bloğu ⁽¹⁾ | 48198 | 1.930,00 |
| MX açtırma bobini | 100-130 V AC | 47362 | 1.232,00 |
| MX açtırma bobini "Haberleşmeli Tip" | 100-130 V AC | 47323 | 1.232,00 |
| MX açtırma bobini | 200-250 V AC | 47363 | 1.232,00 |
| MX açtırma bobini "Haberleşmeli Tip" | 200-250 V AC | 47324 | 1.232,00 |
| MX açtırma bobini | 380-480 V AC | 47365 | 1.232,00 |
| MX açtırma bobini "Haberleşmeli Tip" | 380-480 V AC | 47326 | 1.232,00 |
| XF kapama bobini | 100-130 V AC | 47352 | 1.232,00 |
| XF kapama bobini "Haberleşmeli Tip" | 100-130 V AC | 47313 | 1.232,00 |
| XF kapama bobini | 200-250 V AC | 47353 | 1.232,00 |
| XF kapama bobini "Haberleşmeli Tip" | 200-250 V AC | 47314 | 1.232,00 |
| XF kapama bobini | 380-480 V AC | 47355 | 1.232,00 |
| XF kapama bobini "Haberleşmeli Tip" | 380-480 V AC | 47316 | 1.232,00 |
| MN düşük gerilim bobini | 100-130 V AC | 47382 | 2.631,00 |
| MN düşük gerilim bobini | 200-250 V AC | 47383 | 2.631,00 |
| MN düşük gerilim bobini | 380-480 V AC | 47385 | 2.631,00 |
| Çekmeceli tipler için yardımcı donanımlar | | | |
| Motor mekanizması | MCH-NT için (100-130 V AC) | 47465 | 5.314,00 |
| | MCH-NT için (200-240 V AC) | 47466 | 5.314,00 |
| | MCH-NT için (277-415 V AC) | 47468 | 5.314,00 |
| | MCH-NW için (100-130 V AC) | 48526 | 5.314,00 |
| | MCH-NW için (200-240 V AC) | 48527 | 5.314,00 |
| | MCH-NW için (380-415 V AC) | 48529 | 5.314,00 |
| NW için yardımcı kontak | 40F kontak bloğu ⁽¹⁾ | 48468 | 1.930,00 |
| Çekmece konum kontakları | Çekmece bağlantıda konum kontağı | 33751 | 291,00 |
| | Test pozisyonu konum kontağı | 33752 | 291,00 |
| | Çekmece bağlantısı kesildi konum kontağı | 33753 | 291,00 |
| MX Açtırma bobini | NT için (100-130 V AC) | 33812 | 1.232,00 |
| MX Açtırma bobini "Haberleşmeli Tip" | NT için (100-130 V AC) | 33794 | 1.232,00 |
| MX Açtırma bobini | NT için (200-250 V AC) | 33813 | 1.232,00 |
| MX Açtırma bobini "Haberleşmeli Tip" | NT için (200-250 V AC) | 33795 | 1.232,00 |
| MX Açtırma bobini | NT için (380-480 V AC) | 33815 | 1.232,00 |
| MX Açtırma bobini "Haberleşmeli Tip" | NT için (380-480 V AC) | 33797 | 1.232,00 |
| MX Açtırma bobini | NW için (100-130 V AC) | 48493 | 1.232,00 |
| MX Açtırma bobini "Haberleşmeli Tip" | NW için (100-130 V AC) | 48460 | 1.232,00 |
| MX Açtırma bobini | NW için (200-250 V AC) | 48494 | 1.232,00 |
| MX Açtırma bobini "Haberleşmeli Tip" | NW için (200-250 V AC) | 48461 | 1.232,00 |
| MX Açtırma bobini | NW için (380-480 V AC) | 48496 | 1.232,00 |
| MX Açtırma bobini "Haberleşmeli Tip" | NW için (380-480 V AC) | 48463 | 1.232,00 |
| XF Kapama bobini | NT için (100-130 V AC) | 47442 | 1.232,00 |
| XF Kapama bobini "Haberleşmeli Tip" | NT için (100-130 V AC) | 47414 | 1.232,00 |
| XF Kapama bobini | NT için (200-250 V AC) | 47443 | 1.232,00 |
| XF Kapama bobini "Haberleşmeli Tip" | NT için (200-250 V AC) | 47415 | 1.232,00 |
| XF Kapama bobini | NT için (380-480 V AC) | 47445 | 1.232,00 |
| XF Kapama bobini "Haberleşmeli Tip" | NT için (380-480 V AC) | 47417 | 1.232,00 |
| XF Kapama bobini | NW için (100-130 V AC) | 48483 | 1.232,00 |
| XF Kapama bobini "Haberleşmeli Tip" | NW için (100-130 V AC) | 48451 | 1.232,00 |
| XF Kapama bobini | NW için (200-250 V AC) | 48484 | 1.232,00 |
| XF Kapama bobini "Haberleşmeli Tip" | NW için (200-250 V AC) | 48452 | 1.232,00 |
| XF Kapama bobini | NW için (380-480 V AC) | 48486 | 1.232,00 |
| XF Kapama bobini "Haberleşmeli Tip" | NW için (380-480 V AC) | 48454 | 1.232,00 |
| MN Düşük gerilim bobini | NT için (200-250 V AC) | 33822 | 2.631,00 |
| | NT için (380-480 V AC) | 33824 | 2.631,00 |
| | NW için (100-130 V AC) | 48503 | 2.631,00 |
| | NW için (200-250 V AC) | 48504 | 2.631,00 |
| | NW için (380-480 V AC) | 48506 | 2.631,00 |

MasterPact NT/NW

Çekmece Modülü ve Diğer Aksesuarlar

Life Is On

Schneider
Electric

| Tip | Referans | Fiyat (TL) |
|-----|----------|------------|
|-----|----------|------------|

MicroLogic kontrol ünitesi ve haberleşme sistemi - yardımcı donanımlar

Haberleşme sistemi için yardımcı donanımlar

| | | | |
|--------------------------------------------------------------------------------------------------|--------------------------|--------------------------|--------|
| FDM121 Pano gösterge modülü referans kiti (TRV00121+LV454444+TRV00880+LV434197) ³⁾ | FDM121 | 5.697,00 | |
| ULP Modbus interface modül, IFM | LV434000 | 1.621,00 | |
| 1,3 m | LV434196 | 470,00 | |
| 3 m | LV434197 | 571,00 | |
| RJ45 / RJ45 haberleşme kablosu | 1 m x 5 adet | TRV00810 | 620,00 |
| | 2 m x 5 adet | TRV00820 | 656,00 |
| | 3 m x 5 adet | TRV00830 | 879,00 |

Batarya modülü

| | | |
|----------------|-----------------------|----------|
| Batarya modülü | 54446 | 6.285,00 |
|----------------|-----------------------|----------|

Mekanik çalışma sayacı

| | | |
|--------------------|-----------------------|--------|
| MasterPact NT için | 33895 | 745,00 |
| MasterPact NW için | 48535 | 953,00 |

MasterPact NT/NW - diğer yardımcı donanımlar

Pano montaj çerçeveleri

| | | | |
|-----------------------------|-----------------------------------------------|-----------------------|----------|
| MasterPact NT sabit tip | 33718 | 220,00 | |
| MasterPact NT çekmeceli tip | 33857 | 267,00 | |
| MasterPact NW sabit tip | 48601 | 295,00 | |
| MasterPact NW çekmeceli tip | 48603 | 325,00 | |
| Faz ayırıcı | NT630-1600 3P, önden ve arkadan bağlantı için | 33622 | 2.201,00 |

G16



FDM121 Pano Gösterge Modülü



BCM ULP haberleşme modülü



24V DC harici güç kaynağı



Batarya modülü



Mekanik sayaç

⁽¹⁾ MasterPact NT ve NW devre kesicilerde 40F kontak bloğu standart olarak bulunur.

⁽²⁾ Kalite standartları gereğince montajının Schneider Electric tarafından yapılması gerekmektedir. Bundan dolayı BCM ULP siparişinin devre kesici siparişi sırasında verilmesi gerekmektedir.

⁽³⁾ FDM121 referansının siparişi açıldığı takdirde pano gösterge modülünün çalışması için BCM ULP haberleşme modülü haricindeki gerekli aksesuarlar bir arada sevk edilecektir.

Not:

- Fiyat listesindeki, sadece koruma özelliğine sahip MicroLogic Kontrol Ünitesi ComPact NS>630A devre kesicilerinde FDM 121 Pano Gösterge Modülünü kullanmak mümkün değildir.
- ComPact NS>630A devre kesicilerinin, FDM 121 ile bağlantı kurabilecek diğer MicroLogic Kontrol Üniteleri için 444 30 30 Müşteri Destek Merkezi'ni arayınız.
- ComPact NS>630A ve MasterPact NT&NW devre kesicilerini FDM 121 Pano Gösterge Modülü'ne bağlayabilmemiz için:
 - BCM ULP Haberleşme Modülü'ne
 - 24V DC Harici Güç kaynağına
 - ULP bağlantı kablosuna ihtiyacınız vardır.
- ComPact NS>630A, MasterPact NT&NW devre kesicilerinde kullanılabilecek MicroLogic Kontrol Üniteleri ile ilgili detaylı bilgi için listenin sonundaki MicroLogic Panorama'dan faydalanabilirsiniz.

* Ürün referansları için sayfa 115'e göz atınız.

• BCM ULP haberleşme modülü devre kesiciyle beraber montajlı olarak gönderilmektedir. Aynı satışı yoktur.

Haberleşmeli Devre Kesiciler için referans sonuna "C" eklenmelidir.

Ör.: NW25H13PML2EHH => NW25H13PML2EHHHC şeklinde olmalıdır.

EasyPact MVS - Açık Tip Güç Şalterleri

800 - 4000A

Life Is On

Schneider
Electric



| Tip | Anma Akımı In (A) | Kesme Kapasitesi Icu (kA) | Referans | Fiyat (TL) |
|------------------------------------------|-----------------------------------|---------------------------|------------------------------|-------------|
| Elektronik korumalı | | | | |
| 3 Kutup 380 V AC «sabit tip» | | | | |
| MVS Standart | 800 | 65 | MVS08H3MF5L | 18.862,00 |
| | 1000 | 65 | MVS10H3MF5L | 19.633,00 |
| | 1250 | 65 | MVS12H3MF5L | 20.246,00 |
| | 1600 | 65 | MVS16H3MF5L | 23.547,00 |
| | 2000 | 65 | MVS20H3MF5L | 27.972,00 |
| | 2500 | 65 | MVS25H3MF5L | 35.615,00 |
| | 3200 | 65 | MVS32H3MF5L | 41.491,00 |
| | 4000 | 65 | MVS40H3MF5L ● ⁽²⁾ | 54.621,00 |
| MVS Motorlu ⁽¹⁾ | 800 | 65 | MVS08H3NF5L | 26.542,00 |
| | 1000 | 65 | MVS10H3NF5L | 27.311,00 |
| | 1250 | 65 | MVS12H3NF5L | 27.926,00 |
| | 1600 | 65 | MVS16H3NF5L | 31.227,00 |
| | 2000 | 65 | MVS20H3NF5L | 35.651,00 |
| | 2500 | 65 | MVS25H3NF5L | 43.293,00 |
| | 3200 | 65 | MVS32H3NF5L | 49.168,00 |
| | 4000 | 65 | MVS40H3NF5L ● ⁽²⁾ | 62.300,00 |
| Elektronik korumalı | | | | |
| 3 Kutup 380 V AC «çekmeceli tip» | | | | |
| MVS Standart | 800 | 65 | MVS08H3MW5L | 26.948,00 |
| | 1000 | 65 | MVS10H3MW5L | 27.722,00 |
| | 1250 | 65 | MVS12H3MW5L | 28.335,00 |
| | 1600 | 65 | MVS16H3MW5L | 31.633,00 |
| | 2000 | 65 | MVS20H3MW5L | 37.556,00 |
| | 2500 | 65 | MVS25H3MW5L | 45.197,00 |
| | 3200 | 65 | MVS32H3MW5L | 53.658,00 |
| | 4000 | 65 | MVS40H3MW5L ● ⁽²⁾ | 73.091,00 |
| MVS Motorlu ⁽¹⁾ | 800 | 65 | MVS08H3NW5L | 34.628,00 |
| | 1000 | 65 | MVS10H3NW5L | 35.400,00 |
| | 1250 | 65 | MVS12H3NW5L | 36.013,00 |
| | 1600 | 65 | MVS16H3NW5L | 39.313,00 |
| | 2000 | 65 | MVS20H3NW5L | 45.235,00 |
| | 2500 | 65 | MVS25H3NW5L | 52.875,00 |
| | 3200 | 65 | MVS32H3NW5L | 61.336,00 |
| | 4000 | 65 | MVS40H3NW5L ● ⁽²⁾ | 80.771,00 |
| 4 Kutup, 380 V AC «sabit tip» | | | | |
| MVS Standart | 1000 | 65 | MVS10H4MF5L | 23.087,00 |
| | 1250 | 65 | MVS12H4MF5L | 23.867,00 |
| | 1600 | 65 | MVS16H4MF5L | 28.052,00 |
| | 2000 | 65 | MVS20H4MF5L | 33.816,00 |
| | 2500 | 65 | MVS25H4MF5L | 43.593,00 |
| | 3200 | 65 | MVS32H4MF5L | 51.048,00 |
| | 4000 | 65 | MVS40H4MF5L ● ⁽²⁾ | 67.789,00 |
| | MVS Motorlu ⁽¹⁾ | 800 | 65 | MVS08H4NF5L |
| 1000 | | 65 | MVS10H4NF5L | 30.766,00 |
| 1250 | | 65 | MVS12H4NF5L | 31.546,00 |
| 1600 | | 65 | MVS16H4NF5L | 35.730,00 |
| 2000 | | 65 | MVS20H4NF5L | 41.495,00 |
| 2500 | | 65 | MVS25H4NF5L | 51.272,00 |
| 3200 | | 65 | MVS32H4NF5L | 58.727,00 |
| 4000 | | 65 | MVS40H4NF5L ● ⁽²⁾ | 75.467,00 |
| Elektronik korumalı | | | | |
| 4 Kutup, 380 V AC «çekmeceli tip» | | | | |
| MVS Standart | 800 | 65 | MVS08H4MW5L | 32.066,00 |
| | 1000 | 65 | MVS10H4MW5L | 33.039,00 |
| | 1250 | 65 | MVS12H4MW5L | 33.816,00 |
| | 1600 | 65 | MVS16H4MW5L | 38.003,00 |
| | 2000 | 65 | MVS20H4MW5L | 45.795,00 |
| | 2500 | 65 | MVS25H4MW5L | 55.574,00 |
| | 3200 | 65 | MVS32H4MW5L | 66.421,00 |
| | 4000 | 65 | MVS40H4MW5L ● ⁽²⁾ | 89.798,00 |
| MVS Motorlu ⁽¹⁾ | 800 | 65 | MVS08H4NW5L | 39.745,00 |
| | 1000 | 65 | MVS10H4NW5L | 40.719,00 |
| | 1250 | 65 | MVS12H4NW5L | 41.495,00 |
| | 1600 | 65 | MVS16H4NW5L | 45.682,00 |
| | 2500 | 65 | MVS25H4NW5L | 63.254,00 |
| | 3200 | 65 | MVS32H4NW5L | 74.101,00 |
| | 4000 | 65 | MVS40H4NW5L ● ⁽²⁾ | 97.476,00 |

⁽¹⁾ Motorlu Tip Devre Kesicilerde 220V MCH motor mekanizmasının yanında 220V MX açtırma ve 220V XF kapama bobinleri de birlikte gönderilir. Bütün ürünler yatay (H) bağlantılı olarak teslim edilmektedir. Dikey bağlantı için bağlantı parçasını (konnektörü) 90 derece çevirmeniz yeterli olacaktır.

⁽²⁾ 4000 A ürünlerin bağlantı tipine karşılık gelen kodu referanstaki (●) yerine koyunuz.

- Yatay bağlantı için herhangi bir ibareye gerek yoktur.

V - Dikey bağlantı

M - Karma bağlantı (HV)

N - Karma bağlantı (VH)

EasyPact MVS serisinde 40F kontak devre kesici ile birlikte standart olarak gelir.

EasyPact MVS - Açık Tip Güç Şalterleri

800 - 4000A

Life Is On

Schneider
Electric

EasyPact MVS - Yardımcı donanımlar

| Tip | Referans | Fiyat (TL) |
|--------------------------------------------------------------|-----------------------------|-----------------------------------|
| Sabit tipler için | | |
| Motor Mekanizması | MCH - MVS için 100-130V AC | 48211 5.314,00 |
| | MCH - MVS için 200-240V AC | 48212 5.314,00 |
| NW için Yardımcı Kontakt | 40F kontak bloğu | 48198 1.930,00 |
| MX Açırma Bobini | 100-130V AC/DC | 47362 1.232,00 |
| | 200-250V AC/DC | 47363 1.232,00 |
| XF Kapama Bobini | 100-130V AC/DC | MVS21801 1.129,00 |
| | 200-250V AC/DC | MVS21803 1.129,00 |
| MN Düşük Gerilim Bobini | 100-130 V AC/DC | 47382 2.631,00 |
| | 200-250 V AC/DC | 47383 2.631,00 |
| Çekmeceli tipler için | | |
| Motor Mekanizması | MCH - MVS için 100-130V AC | 48526 5.314,00 |
| | MCH - MVS için 200-240V AC | 48527 5.314,00 |
| NW için Yardımcı Kontakt | 40F kontak bloğu | 48468 1.930,00 |
| MX Açırma Bobini | 100-130V AC/DC | 48493 1.232,00 |
| | 200-250V AC/DC | 48494 1.232,00 |
| XF Kapama Bobini | 100-130V AC/DC | MVS21802 1.129,00 |
| | 200-250V AC/DC | MVS21804 1.129,00 |
| MN Düşük Gerilim Bobini | 100-130 V AC/DC | 48503 2.631,00 |
| | 200-250 V AC/DC | 48504 2.631,00 |
| Sayaç | Mekanik Sayıcı(counter) | 48535 953,00 |
| Pano Montaj Çerçevesi Şeffaf Kapak | Sabit ve çekmeceli tip için | 48604 2.388,00 |
| Faz Ayırıcı | Sabit tip için | 48599 1.629,00 |
| | Çekmeceli tip için | 48600 1.454,00 |
| Pano Montaj Çerçevesi | Sabit tip | 48601 295,00 |
| | Çekmeceli tip | 48603 325,00 |
| Mekanik kilitleme (2 x MVS devre kesici) | | |
| Adaptasyon plakası (2 adet sipariş edilmelidir) | 47926 | 3.029,00 |
| Kablo seti (1 adet sipariş edilmelidir) | 33209 | 1.455,00 |
| Mekanik kilitleme (3 x MVS devre kesici) | | |
| 3 kaynaklı (Sadece biri kapalı) (1 adet sipariş edilmelidir) | 48610 | 15.911,00 |
| 2 kaynak (1 kuplaj) (1 adet sipariş edilmelidir) | 48609 | 22.054,00 |
| 2 kaynaklı + yedeklemeli (1 adet sipariş edilmelidir) | 48608 | 9.081,00 |

*Adaptasyon plakaları hem sabit hem çekmeceli tip devre kesiciler için kullanılabilir.

G18



EasyPact MVS için motor mekanizması MCH



MX gerilim bobinleri



XF gerilim bobini

MicroLogic Kontrol Üniteleri

ComPact NS>630A ve MasterPact NT&NW devre kesicilerinde, elektrik dağıtım sisteminizin korumasını, elektriksel değerlerin ölçülmesini ve dağıtım sisteminizin bilgisayar üzerinden haberleşmesini sağlayacak MicroLogic Kontrol Üniteleri bulunur.



MicroLogic E



MicroLogic H

MasterPact NT-NW



MasterPact NT



ComPact NS>630A



MasterPact NW



ComPact NS>1600A



MicroLogic (ölçümsüz)



MicroLogic E

ComPact NS>630A

MicroLogic kontrol ünitesi

2.0 E
X Y Z

X: koruma tipi

- 2 standart koruma
- 5 selektif koruma
- 6 selektif + toprak hatası koruması
- 7 selektif + toprak kaçağı koruma.

Z: ölçüm tipi

- E "enerji"
- H "harmonik"



Akım koruması

MicroLogic 2: standart koruma

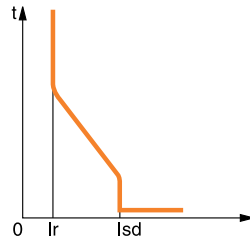

Koruma: LI koruma
uzun süreli (L)
+ anlık (I)

$$L: I = 0.4 \dots 1.0 \times I_n$$

$$I: I_{sd} = 1.5 \dots 10 \times I_r$$

MicroLogic 5: selektif koruma

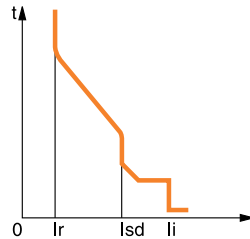

Koruma: LSI koruma
uzun süreli (L)
+ kısa süreli (S)
+ anlık (I)

$$L: I = 0.4 \dots 1.0 \times I_n$$

$$S: I_{sd} = 1.5 \dots 10 \times I_r$$

$$I: I = 2 \dots 15 \times I_n$$

$$t_{sd} = 80 \dots 500 \text{ ms}$$

MicroLogic 6: selektif + toprak hatası koruması

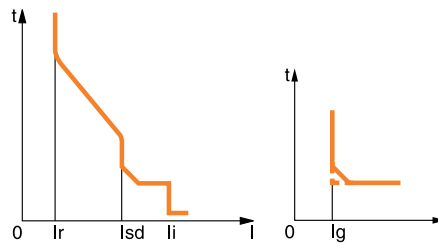

Koruma: LSIG koruma
uzun süreli (L)
+ kısa süreli (S)
+ anlık (I)
+ toprak hatası koruması (G)

$$L: I = 0.4 \dots 1.0 \times I_n$$

$$S: I_{sd} = 1.5 \dots 10 \times I_r$$

$$I: I = 2 \dots 15 \times I_n$$

$$G: I_g = 0.3 \dots 1 \times I_n \quad (I_n \leq 400A)$$

$$I_g = 0.2 \dots 1 \times I_n \quad (400A < I_n < 1250)$$

$$I_g = 500 \dots 1200 \times I_n \quad (I_n \geq 1250A)$$

MicroLogic 7: selektif + toprak kaçağı koruma

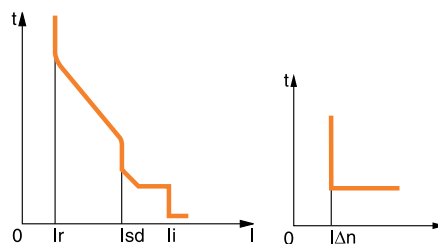

Koruma: LSIV koruma
uzun süreli (L)
+ kısa süreli (S)
+ anlık (I)
+ 3200A'ya kadar toprak kaçağı koruması (V)

$$L: I = 0.4 \dots 1.0 \times I_n$$

$$S: I_{sd} = 1.5 \dots 10 \times I_r$$

$$I: I = 2 \dots 15 \times I_n$$

$$V: I_{\Delta n} = 0.5 \dots 30A$$

Ölçümler ve programlanabilir koruma**A: akımmetre**

- $I_1, I_2, I_3, N, I_{\text{toprak hatası}}, I_{\text{toprak kaçağı}}$ ve bu ölçümlerin maksimum değerleri
- hata göstergeleri
- amper ve saniye olarak ayarlamalar

E: A + Enerji

- MicroLogic A'nın ölçümlerini yapar ve ek olarak gerilim, güç faktörü, güç ve enerji ölçümü gibi değerleri de ölçer.
- ortalama akım değerlerini hesaplar
- "Hızlı görünüm" fonksiyonu ile kullanıcının seçtiği değerler ekran üzerinden görüntülenebilir.

P: A + güç + programlanabilir koruma

- Gerilim, akım, aktif, reaktif görünür güç ve enerji, frekans, $V_{\text{tepe}}, A_{\text{tepe}}$, güç faktörü ölçümleri ve maks. min. değerleri.
- IDMTL uzun süreli koruma, minimum ve maksimum gerilim ve frekans değerleri, gerilim ve akım dengesizliği, faz sırası, ters besleme
- Güç ve akım değerine bağlı olarak yük atma ve tekrar devreye alma
- Kesilen akım değerleri ölçümü, farklı hata göstergeleri, geçmiş bilgi kayıtları ve olay tarihleri

H: P + harmonikler

- Temel değerler, bozulma ve 31. sıralamaya kadar harmoniklerin fazları ve genlikleri
- Hata ve alarm sonrasında veya talep edildiğinde dalga şekli yakalama
- Zenginleştirilmiş alarm programı: Ayarlanabilir eşik değerler

2.0 E**5.0 E****5.0 P****5.0 H****6.0 E****6.0 P****6.0 H****7.0 P****7.0 H**

G20

Enerji Verimliliğine Doğrudan Erişim MicroLogic™ E

ComPact NS ve MasterPact NT&NW Devre kesiciler için kontrol ünitesi

İhtiyacınız olan yerde enerji ölçümü
sağlamanın en uygun yolu



Akıllı



Güvenli



Basit



MasterPact NT/NW MicroLogic Kontrol Üniteleri Ölçüm Fonksiyonları



| MicroLogic E/P/H Dâhilî Güç Ölçüm Fonksiyonları | | | | Tip | | Ekran | |
|-------------------------------------------------|-----------------------------------------------|---------------------------------------------------------------------------|---|-----|-----|----------------|--------------|
| | | | | E | P/H | MicroLogic LCD | FDM121 ekran |
| Koruma ayarlarının görüntülenmesi | | | | | | | |
| Açmalar (A) ve gecikmeler | Tüm ayarlar görüntülenebilir | Ir, tr, lsd, tsd, li, lg, tg | E | P/H | ■ | | |
| Ölçümler | | | | | | | |
| Anlık rms değerleri | | | | | | | |
| Akımlar (A) | Fazlar ve nötr | I1, I2, I3, IN | E | P/H | ■ | | ■ |
| | Faz ortalaması | $I_{ort} = (I1 + I2 + I3) / 3$ | E | P/H | - | | ■ |
| | 3 faz ve nötrdeki en yüksek akım Imax | I1, I2, I3, IN için Imax | E | P/H | ■ | | ■ |
| | Toprak hatası (MicroLogic 6) | % Ig (açma ayarı) | E | P/H | ■ | | ■ |
| | Fazlar arasında akım dengesizliği | % Iort | E | P/H | - | | ■ |
| Gerilimler (V) | Faz-faz | V12, V23, V31 | E | P/H | ■ | | ■ |
| | Faz-nötr | V1N, V2N, V3N | E | P/H | ■ | | ■ |
| | Faz-faz gerilimlerinin ortalaması | $V_{ort} = (V12 + V23 + V31) / 3$ | E | P/H | - | | ■ |
| | Faz-nötr gerilimlerinin ortalaması | $V_{ort} = (V1N + V2N + V3N) / 3$ | E | P/H | - | | ■ |
| | F-F ve F-N gerilim dengesizliği | % Vort ve % Vort | E | P/H | - | | ■ |
| | Faz sırası | 1-2-3, 1-3-2 | - | P/H | ■ | | ■ |
| Frekans (Hz) | Güç sistemi | f | - | P/H | ■ | | ■ |
| Güç | Aktif (kW) | P, total | - | P/H | ■ | | ■ |
| | | P, faz başına | E | P/H | ■ | | ■ |
| | Reaktif (kVAR) | Q, total | E | ■ | ■ | | ■ |
| | | Q, faz başına | - | ■ | ■ | | ■ |
| | Görünen (kVA) | S, total | E | ■ | ■ | | ■ |
| | | S, faz başına | - | ■ | ■ | | ■ |
| Power Factor | PF, total | E | | | | | |
| | PF, faz başına | - | | | | | |
| Güç faktörü ve cosφ (temel) | cosφ, total | - | ■ | - | | ■ | |
| | cosφ, faz başına | - | | | | | |
| Maksimetreler / minimetreler | | | | | | | |
| | Anlık rms ölçümleriyle ilişkilendirilmiştir | MicroLogic veya FDM121 ekran ünitesi üzerinden sıfırlanır | ↓ | P/H | ■ | | ■ |
| Enerji ölçümü | | | | | | | |
| Enerji | Aktif (kW), reaktif (kVARh), görünen (kVAh) | Son sınırlamadan sonra toplam | E | P/H | ■ | | ■ |
| Ortalama ve maksimum ortalama değerleri | | | | | | | |
| Ortalama akım (A) | Fazlar ve nötr | Seçili pencerede geçerli değer | E | P/H | ■ | | ■ |
| | | Son sınırlamadan sonraki maksimum ortalama | - | P/H | ■ | | ■ |
| Ortalama güç | Aktif (kWh), reaktif (kVAR), görünen (kVA) | Seçili pencerede geçerli değer | E | P/H | ■ | | ■ |
| | | Son sınırlamadan sonraki maksimum ortalama | E | P/H | ■ | | ■ |
| Hesaplama penceresi | Kaymalı, sabit veya haberleşme ile senkronize | 1 dakikalık adımlarla 5 - 60 dakika arasında ayarlanabilir ⁽¹⁾ | E | P/H | - | | - |
| Güç kalitesi | | | | | | | |
| Toplam harmonik bozulma (%) | Rms değerine göre gerilim | F-F ve F-N gerilimi için THDU, THDV | - | H | ■ | | ■ |
| | Rms değerine göre akım | Faz akımı için THDI | - | H | ■ | | ■ |

⁽¹⁾ Sadece haberleşme sistemi ile mümkün olabilir.

⁽²⁾ Sadece MicroLogic P/H kullanımı ile mümkün olabilir.

Ek teknik özellikler

Ölçüm doğruluğu

- Doğruluk, sensörler dâhil tüm ölçüm sistemine dairdir:
- Akım: IEC 61557-12'ye göre Sınıf 1
- Gerilim: % 0,5
- Güç ve enerji: IEC 61557-12'ye göre Sınıf 2
- Frekans: % 0,1



Kaynak Transfer Sistemleri



Kesintisiz Hayat için
Kesintisiz Enerji



se.com/tr

Life Is On

Schneider
Electric

Kaynak Transfer Sistemleri

ComPact NSX ve ComPact NS

Life Is On

Schneider
Electric

ComPact NSX 100-630 (2 kaynak arası)

Uzaktan Kontrollü Enversör Sistemler için Gerekli Bileşenler

- 2 adet motor mekanizmalı devre kesici
- 1 adet kaide levhası (mekanik ve elektriksel kilitleme ünitesi + taşıyıcı plaka)
- 2 adet soket (plug-in) kiti; (devre kesici eğer soketli isteniyor ise)
- 2 adet hareketli konnektör, 2 adet sabit konnektör ve 2 adet destek parçası (devre kesici eğer soketli isteniyor ise)
- 2 adet OF kontak
- 2 adet SDE kontak
- 1 adet kuplaj aksesuarı (opsiyonel)
- 1 adet otomatizm ünitesi (ACP + BA veya ACP + UA)



| Tip | Anma akımı In(A) | Referans | Fiyat (TL) |
|---------------------------------------------------------------------------------------------------------|-------------------------------|--------------------------|---------------|
| Kaide levhası (mekanik ve elektriksel kilitleme ünitesi + taşıyıcı plaka) | | | |
| | NSX100/250 + NSX100/250 için | 29350 | 6.302,00 |
| | NSX400/630 + NSX100/630 için | 32610 | 7.513,00 |
| Taşıyıcı Plaka (mekanik kilitleme dâhil)* | | | |
| *Taşıyıcı plaka kilitleme pimi içermemektedir. | | | |
| | NSX100/250 + NSX100/250 için | 29349 | 1.784,00 |
| | NSX400/630 + NSX100/630 için | 32609 | 3.069,00 |
| IVE elektriksel kilitleme ünitesi | | | |
| | 48 - 415 V AC 50/60Hz | 29352 | 4.174,00 |
| IVE elektriksel kilitleme ünitesi kablo kiti | | | |
| | | 29365 | 503,00 |
| Kaide levhası üzerinden kilitleme pimleri** | | | |
| | NSX100/250 için | LV429270 | 215,00 |
| ** Kaide levhası ile birlikte mutlaka sipariş edilmelidir. Her referans 1 adet pim içermektedir. | | | |
| | NSX400/630 için | LV432520 | 304,00 |
| Otomatizm ünitesi | | | |
| | (ACP + BA) 220-240 V 50/60 Hz | 29470 | 11.276,00 |
| | (ACP + UA) 220-240 V 50/60 Hz | 29472 | 11.787,00 |

BA: Şebeke-şebeke enversör set için otomatizm ünitesi

UA: Şebeke-jeneratör enversör set için otomatizm ünitesi

IVE, motor mekanizması ve otomatizm ünitesinin besleme gerilimleri aynı olmalıdır.

* Kaide levhası ile bu parçalar mutlaka birlikte kullanılmalıdır

ComPact NS630b-1600 (2 kaynak arası)

Compact NS630b-1600 serisiyle otomatik enversör set için gerekli aksesuarlar

- 2 adet motor mekanizmalı sabit tip ComPact NS devre kesici
- 2 adet OF kontağı
- 2 adet SDE kontağı
- 2 adet CE devrede konum kontağı (çekmeceli tipler için)
- 1 adet mekanik kilit (kablo ile dikey/yatay bağlantı veya çubuk ile dikey bağlantı için)
- 1 adet IVE elektriksel kilitleme ünitesi
- 1 adet adaptör kit (Devre kesiciler ile IVE arasındaki bağlantılar için kullanılır)
- 1 adet otomatizm ünitesi
- Şebeke-şebeke kaynak değiştirmek için => ACP4BA
- Şebeke-jeneratör kaynak değiştirmek için => ACP4BA

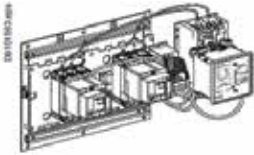

| Tip | Anma akımı In(A) | Referans | Fiyat (TL) |
|------------------------------------------------------|-----------------------------------------------------|-----------------------|---------------|
| Mekanik kilit (ComPact NS800-1600, sabit tip) | | | |
| | kablo ile dikey / yatay bağlantı | 33911 | 6.820,00 |
| Çekmece konum kontakları | | | |
| | Çekmece bağlantıda konum kontağı | 33751 | 291,00 |
| | Test pozisyonu konum kontağı | 33752 | 291,00 |
| | Çekmece bağlantısı kesildi konum kontağı | 33753 | 291,00 |
| Otomatizm ünitesi | | | |
| | (ACP + BA) 220-240 V 50/60 Hz NS ve MasterPact için | 29470 | 11.276,00 |
| | (ACP + BA) 380-415 V 50/60 Hz NS ve MasterPact için | 29471 | 11.276,00 |
| | (ACP + UA) 220-240 V 50/60 Hz NS ve MasterPact için | 29472 | 11.787,00 |
| | (ACP + UA) 380-415 V 50/60 Hz NS ve MasterPact için | 29473 | 11.787,00 |
| IVE elektriksel kilitleme ünitesi | | | |
| | | 29352 | 4.174,00 |
| Adaptör kit | | | |
| | | 54655 | 1.413,00 |

(1) BA: Şebeke-şebeke enversör set için otomatizm ünitesi

(2) UA: Şebeke-jeneratör enversör set için otomatizm ünitesi

(3) 29472, 220/240 V AC uygulamalarda F-N, F-F ve 3F üzerinden kontrol yapar.

(4) 29473, 380/415 V AC uygulamalarda F-F ve 3F üzerinden kontrol yapar.

(5) IVE, motor mekanizması ve otomatizm ünitesinin besleme gerilimleri aynı olmalıdır.

Kaynak Transfer Sistemleri

MasterPact MTZ, MasterPact NT, MasterPact NW (2li ve 3lü)

Life Is On

Schneider
Electric

MasterPact MTZ, NT, NW (2 kaynak arası)

- 2 adet sabit tip MasterPact devre kesici
- 2 adet motor mekanizması (MCH)
- 2 adet açtırma bobini MX
- 2 adet kapama bobini XF
- 2 adet kapamaya hazır kontak PF
- 2 adet enversör kontak (40F) (Şalter üzerinde standart olarak bulunmaktadır)

- 1 adet mekanik kilit (çubuk ile dikey bağlantı için)
- 2 adet adaptasyon plakası ve 1 adet kablo seti (kablo ile dikey / yatay bağlantı için)
- 1 adet IVE elektriksel kilitleme ünitesi
- 1 adet adaptör kit (Devre kesiciler ile IVE arasındaki bağlantılar için kullanılır)
- 1 adet otomatizm ünitesi

Şebeke - şebeke kaynak değiştirme için => ACP + BA
Şebeke - jeneratör kaynak değiştirme için => ACP + UA



Kablo ile dikey mekanik kilitleme



Çubuk ile dikey mekanik kilitleme

| Tip | Referans | Fiyat (TL) |
|----------------------------------------------------------------------------------------------------------------------------------|---------------------------------|--------------------------------------|
| Mekanik kilit (MasterPact MTZ1) | | |
| çubuk ile dikey bağlantı sabit tip için | LV833203SP | 5.858,00 |
| çubuk ile dikey bağlantı çekmeceli tip için | LV833204SP | 5.858,00 |
| çubuk seti | LV833210SP | 1.536,00 |
| kablo ile dikey / yatay bağlantı adaptasyon plakası, sabit tip için (Her şalter için 1 adet sipariş edilmelidir.) | LV833200SP | 3.044,00 |
| kablo ile dikey / yatay bağlantı adaptasyon plakası, çekmeceli tip için (Her şalter için 1 adet sipariş edilmelidir.) | LV833201SP | 3.044,00 |
| kablo seti | LV833209SP | 1.498,00 |
| Mekanik kilit (MasterPact NT) | | |
| çubuk ile dikey bağlantı sabit tip için | 33912 | Fiyat Sorunuz |
| çubuk ile dikey bağlantı çekmeceli tip için | 33913 | Fiyat Sorunuz |
| kablo ile dikey / yatay bağlantı adaptasyon plakası, sabit tip için | 33200 | 2.847,00 |
| kablo ile dikey / yatay bağlantı adaptasyon plakası, çekmeceli tip için | 33201 | 2.847,00 |
| kablo seti | 33209 | 1.455,00 |
| Mekanik kilit (2xMasterPact MTZ2/3) | | |
| çubuk ile dikey / yatay bağlantı adaptasyon plakası sabit ve çekmeceli tip için (Her şalter için 1 adet sipariş edilmelidir.) | LV847930SP | 4.733,00 |
| çubuk seti | LV833210SP | 1.536,00 |
| kablo ile dikey / yatay bağlantı adaptasyon plakası sabit ve çekmeceli tip için (Her şalter için 1 adet sipariş edilmelidir.) | LV847926SP | 3.235,00 |
| kablo seti | LV833209SP | 1.498,00 |
| Mekanik kilit (2xMasterPact NW) | | |
| kablo ile dikey / yatay bağlantı adaptasyon plakası sabit ve çekmeceli tip için | 47926 | 3.029,00 |
| kablo seti | 33209 | 1.455,00 |
| Mekanik kilit (3xMasterPact MTZ2/3) 3 adaptasyon plakası+kablolardan oluşan set | | |
| Kablo ile bağlantı sabit ve çekmeceli tip için | 3 kaynaklı (sadece biri kapalı) | LV848610SP 17.012,00 |
| | 2 kaynaklı (bir bağlayıcı) | LV848609SP 23.577,00 |
| | 2 kaynaklı +yedeklemeli | LV848608SP 9.704,00 |
| Mekanik kilit (3xMasterPact NW) 3 adaptasyon plakası+kablolardan oluşan set | | |
| Kablo ile bağlantı sabit ve çekmeceli tip için | 3 kaynaklı (sadece biri kapalı) | 48610 15.911,00 |
| | 2 kaynaklı (bir bağlayıcı) | 48609 22.054,00 |
| | 2 kaynaklı +yedeklemeli | 48608 9.081,00 |
| Mekanik Kilitleme (2 x MVS devre kesici) | | |
| Adaptasyon plakası | 47926 | 3.029,00 |
| Kablo seti | 33209 | 1.455,00 |
| Mekanik Kilitleme (3 x MVS devre kesici) | | |
| 3 kaynaklı (Sadece biri kapalı) (1 adet sipariş edilmelidir) | 48610 | 15.911,00 |
| 2 kaynak (1 kuplaj) (1 adet sipariş edilmelidir) | 48609 | 22.054,00 |
| 2 kaynaklı+yedeklemeli (1 adet sipariş edilmelidir) | 48608 | 9.081,00 |
| * Adaptasyon plakaları hem sabit hem çekmeceli tip devre kesiciler için kullanılabilir. | | |
| Çekmece konum kontakları (Masterpact MTZ için) | | |
| Çekmece bağlantıda konum kontağı | LV833170SP | 319,00 |
| Test pozisyonu konum kontağı | LV833170SP | 319,00 |
| Çekmece bağlantısı kesildi konum kontağı | LV833170SP | 319,00 |
| Çekmece konum kontakları | | |
| Çekmece bağlantıda konum kontağı | 33751 | 291,00 |
| Test pozisyonu konum kontağı | 33752 | 291,00 |
| Çekmece bağlantısı kesildi konum kontağı | 33753 | 291,00 |
| Otomatizm ünitesi | | |
| (ACP + BA) 220-240 V 50/60 Hz NS ve MasterPact için | 29470 | 11.276,00 |
| (ACP + BA) 380-415 V 50/60 Hz NS ve MasterPact için | 29471 | 11.276,00 |
| (ACP + UA) 220-240 V 50/60 Hz NS ve MasterPact için | 29472 | 11.787,00 |
| (ACP + UA) 380-415 V 50/60 Hz NS ve MasterPact için | 29473 | 11.787,00 |
| IVE elektriksel kilitleme ünitesi | 29352 | 4.174,00 |
| Adaptör kit | 54655 | 1.413,00 |
| PF kapamaya hazır kontak (MTZ1/2/3) | LV847080SP | 790,00 |
| PF kapamaya hazır kontak kablağı (MTZ1/2/3, sabit) | LV847074SP | 496,00 |
| PF kapamaya hazır kontak kablağı (MTZ1 çekmeceli) | LV833098SP | 496,00 |
| PF kapamaya hazır kontak kablağı (MTZ2/3 çekmeceli) | LV847849SP | 496,00 |
| PF kapamaya hazır kontak (NT / NW, sabit) | 47342 | 738,00 |
| PF kapamaya hazır kontak (NT çekmeceli) | 47432 | 738,00 |
| PF kapamaya hazır kontak (NW çekmeceli) | 48469 | 738,00 |

- (1) BA: Şebeke-şebeke enversör set için otomatizm ünitesi
(2) UA: Şebeke-jeneratör enversör set için otomatizm ünitesi
(3) 29472, 220/240 V AC uygulamalarda F-N, F-F ve 3F üzerinden kontrol yapar.
(4) 29473, 380/415 V AC uygulamalarda F-F ve 3F üzerinden kontrol yapar.
(5) IVE, motor mekanizması ve otomatizm ünitesinin besleme gerilimleri aynı olmalıdır.
(6) 3 adet veya çekmeceli tip MasterPact devre kesici ile yapılan enversör set için lütfen bize danışınız.

H2

Kaynak Transfer Sistemleri

EasyPact MVS (2li ve 3lü)

Life Is On

Schneider
Electric

EasyPact MVS serisiyle (2 kaynak arası)

- 2 adet motorlu EasyPact MVS devre kesici
(2 adet motor mekanizması MCH, 2 adet açtırma bobini (MX) ve 2 adet kapama bobini (XF) dâhildir)
- 2 adet kapamaya hazır kontak (PF)
- 2 adet enversör kontak (40F) (Şalter üzerinde standart olarak bulunmaktadır).
- Mekanik Kilitleme
 - Çubuk mekanik kilitleme için => 2 adet çubuk mekanik kilit
 - Kablo ile mekanik kilitleme için => 2 adet adaptasyon plakası
 - => 1 adet kablo seti
- 1 adet IVE elektriksel kilitleme ünitesi
- 1 adet adaptör kit
(Devre kesiciler ile IVE arasındaki bağlantılar için kullanılır)
- 1 adet otomatizm ünitesi
 - Şebeke - şebeke kaynak değiştirme için => ACP + BA
 - Şebeke - jeneratör kaynak değiştirme için => ACP + UA

| Tip | Referans | Fiyat (TL) |
|-----------------------------------------------------------------------------------------|-----------------------|------------|
| Mekanik Kilitleme (2 x MVS devre kesici) | | |
| Adaptasyon plakası | 47926 | 3.029,00 |
| Kablo seti | 33209 | 1.455,00 |
| Mekanik Kilitleme (3 x MVS devre kesici) | | |
| 3 Kaynaklı (Sadece biri kapalı) (1 adet sipariş edilmelidir) | 48610 | 15.911,00 |
| 2 Kaynaklı (1 Kuplaj) (1 adet sipariş edilmelidir) | 48609 | 22.054,00 |
| 2 Kaynaklı + Yedeklemeli (1 adet sipariş edilmelidir) | 48608 | 9.081,00 |
| * Adaptasyon plakaları hem sabit hem çekmeceli tip devre kesiciler için kullanılabilir. | | |
| Otomatizm ünitesi | | |
| (ACP + BA) 220 - 240 V 50/60 Hz NS ve MasterPact için | 29470 | 11.276,00 |
| (ACP + BA) 380 - 415 V 50/60 Hz NS ve MasterPact için | 29471 | 11.276,00 |
| (ACP + UA) 220 - 240 V 50/60 Hz NS ve MasterPact için | 29472 | 11.787,00 |
| (ACP + UA) 380 - 415 V 50/60 Hz NS ve MasterPact için | 29473 | 11.787,00 |
| IVE elektriksel kilitleme ünitesi | 29352 | 4.174,00 |
| Adaptör kit | 54655 | 1.413,00 |
| PF kapamaya hazır kontak (NT / NW, sabit) | 47342 | 738,00 |
| PF kapamaya hazır kontak (NT çekmeceli) | 47432 | 738,00 |
| PF kapamaya hazır kontak (NW çekmeceli) | 48469 | 738,00 |

- (1) BA: Şebeke-şebeke enversör set için otomatizm ünitesi
(2) UA: Şebeke-jeneratör enversör set için otomatizm ünitesi
(3) 29472, 220/240 V AC uygulamalarda F-N, F-F ve 3F üzerinden kontrol yapar.
(4) 29473, 380/415 V AC uygulamalarda F-F ve 3F üzerinden kontrol yapar.
(5) IVE, motor mekanizması ve otomatizm ünitesinin besleme gerilimleri aynı olmalıdır.
(6) 3 adet veya çekmeceli tip MasterPact devre kesici ile yapılan enversör set için lütfen bize danışınız.

H3

Kaynak Transfer Sistemleri

ComPact NSX100-630, ComPact NS630b-1600,
ComPact INS/INV, MasterPact



Kaynak transfer sistemleri ile verimli enerji yönetimi ve hizmet sürekliliği

Alçak gerilimde kritik uygulamalarda hizmet sürekliliğini sağlamak için söz konusu kurulum en az **2 kaynağa bağlı olmalıdır**.

① **Normal kaynak (N)**

② **Değişen kaynak (R)***

Normal kaynak devrede değilken veya kalitesi/uygunluğu artık garanti edilmediğinde, kurulumun enerjisiz kalmaması için devreye alınır.

Kaynak transfer sistemi, yükü (bir kısmını ya da tamamını) bir kaynaktan diğerine aktarmaya yarar.



Kaynak transfer sisteminin temel özellikleri

- > Bir kaynak transfer sistemi ile, dış koşullara dayalı bir otomatik olarak transfer yönetimi yapılabilir.
- > Bir kaynaktan diğerine transfer işlemi manuel ya da otomatik olarak yapılabilir.
- > Bir kaynak transfer sistemi uygulaması devre kesiciler, yük ayırıcılar veya kontaktörlerden oluşur.

* Değişen kaynak (R), normal kaynak karakteristiklerinden farklı bir başka kaynak ya da bir jeneratör olabilir.



EcoStruxure™
Bileşenleri

Enerlin'X ile Akıllı
Pano Mimarisi



Enerji Dağıtımını Yeniden Tanımlıyoruz



Ölç

Bağlan

Harekete Geç



se.com/tr

Life Is On

Schneider
Electric

Enerlin'X ile Akıllı Pano Mimarisi

Gerçek Zamanlı Yerde İzleme ve Kontrol

Tasarruf Et

FDM128
Dokunmatik Ekranlı Görüntüleme
Modülü



Ağ Geçitleri Arayüzleri;
Com'X 510
IFE
Com'X 210
Smartlink IP



PME *
Power Monitoring Expert



Çevrim İçi Enerji Yönetimi Hizmetleri



Bağlan

Ölç

11

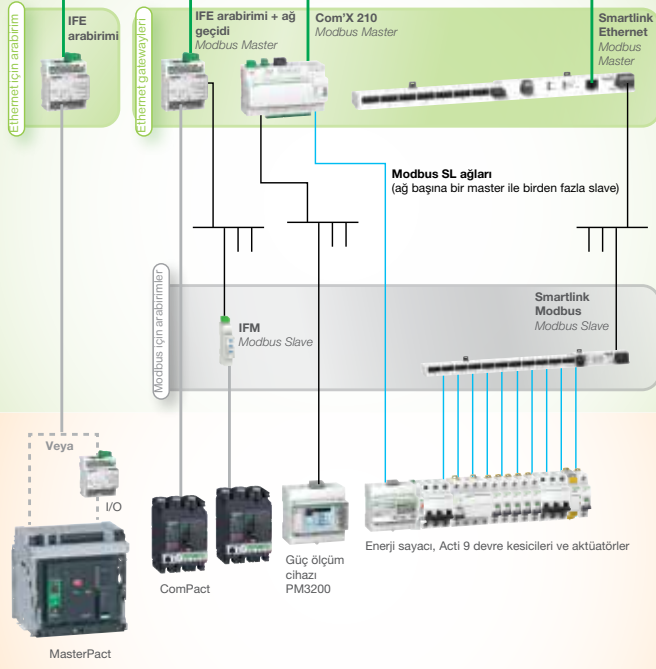

* Enerji Yönetimi Yazılımları PME Power Monitoring Expert ve Energy Operation hakkında daha fazla bilgi için; Müşteri Destek Merkezi: 444 30 30

- Ethernet
- Modbus
- ULP
- Fiziksel kablo bağlantılı

ULP sistemi, devre kesicilerin izlenmesi ve kontrolü için tasarlanmış hızlı bir haberleşme bağlantısıdır. 5 ölçüm cihazına kadar kablo segmentiyle bir RS485 fiziksel bağlantısına dayalı ve zorlu ortamlara uygundur. Farklı uzunluklarda konnektörlü 6 kablo seçeneği sunulmaktadır.

IFE arabirimi: Ethernet arabirim modülüne ULP. ULP portunda bulunan herhangi bir devre kesiciye IP adresi sağlar. IFE arabirimi, devre kesiciden elde edilen mevcut tüm verileri Ethernet uyumlu bir ekran (IFM128), ortak bir bilgisayar tarayıcısı ya da bir Ethernet arabirimi üzerinden erişilebilir kılar. IFE arabirimi + gateway sürümleri, kendi web sayfalarını oluşturur.

IFM: Modbus Arabirim modülüne ULP ULP portuna bağlı bir devre kesiciden elde edilen mevcut tüm verileri, bir Modbus ağı üzerinden erişilebilir kılar. IFM, herhangi bir Modbus master üzerinden erişilebilen bir Modbus slave gibi davranır (IFE arabirimi + gateway, Acti 9 Smartlink Ethernet veya Com'X 210).

I/O: I/O uygulama modülü I/O, ULP bağlantılı kesiciler için tasarlanmıştır. Devre kesici etrafındaki CE, CD, CT kontakları ve uygulama kontrolleri (aydınlatma veya yük kontrolü, soğutma sistemi, darbe ölçümlerinin toplanması...) aracılığıyla çekmece konumunun izlenmesini sağlar.

ComPact NSX, ComPact NS, MasterPact NT/NW ve MTZ İÇİN HABERLEŞME BİLEŞENLERİ

Sabit MasterPact devre kesici

Çekmeceli MasterPact devre kesici

Sabit ComPact NSX devre kesici

Çekmeceli ComPact NSX devre kesici

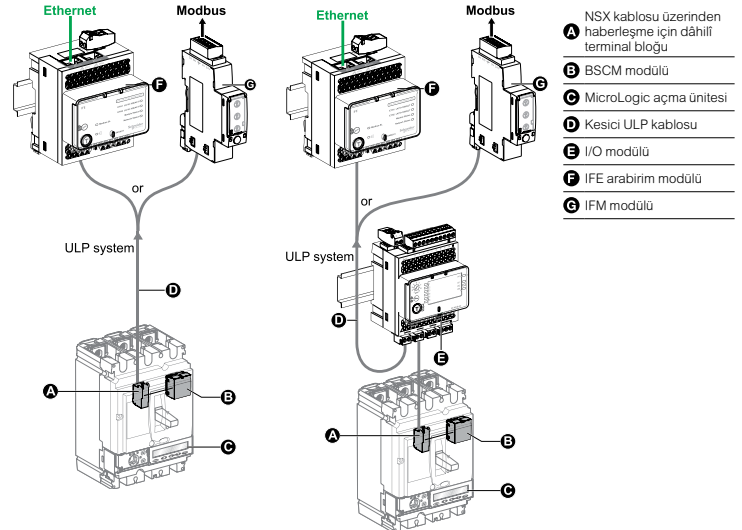
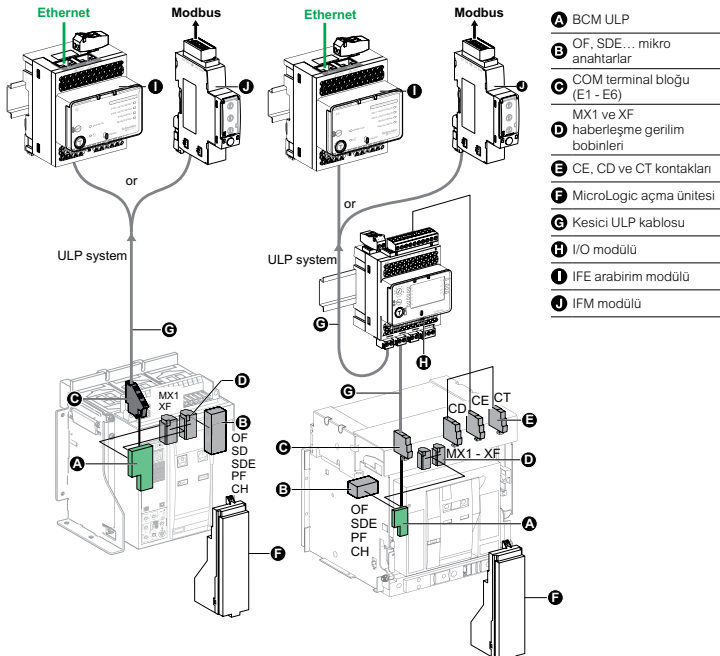



FDM128



I/O MODÜL



COM'X510



IFM



IFE



SMARTLINK SI B



REFLEX



RCA



BCM ULP



NSX CORD

| Tip | Açıklama | Referans | Fiyat (TL) |
|-----|----------|----------|------------|
|-----|----------|----------|------------|

Pano gösterge modülleri

| | | | |
|--------------------------------|---------------------------------------------------------------|---------------------------|----------|
| Pano gösterge modülleri | FDM 128 Pano gösterge modülü | LV434128 | 6.403,00 |
| | FDM 121 Pano gösterge modülü | TRV00121 | 2.133,00 |
| | FDM121 Referans kiti (ComPact NSX için)* | FDM121NSX | 3.927,00 |
| | FDM121 Referans kiti (ComPact NS, MasterPact NT ve NW için)** | FDM121 | 5.697,00 |

Aksesuarları

| | | | |
|---------------------|--------------------------------------------|--------------------------|--------|
| Aksesuarları | Hat sonlandırıcı (FDM 121 için kullanılır) | TRV00880 | 205,00 |
|---------------------|--------------------------------------------|--------------------------|--------|

*FDM121NSX referansının siparişi açıldığı takdirde TRV00121, LV454444, LV434202 ve TRV00880 referansları birlikte sevk edilecektir.
**FDM121 referansının siparişi açıldığı takdirde TRV00121, LV454444, LV434197 ve TRV00880 referansları birlikte sevk edilecektir.

Giriş-çıkış modülü

| | | | |
|--|------------------------------------------------|--------------------------|----------|
| | I/O Giriş-çıkış Modülü (Çekmece durum bilgisi) | LV434063 | 4.354,00 |
|--|------------------------------------------------|--------------------------|----------|

Veri kaydedici ve web sunucuları, Gateway ve arayüzler

| | | | |
|--------------------------------------------------------|-----------|------------------------|----------|
| Veri kaydedici - web sunucuları ve aksesuarları | Com'X 210 | EBX210 | 7.369,00 |
| | Com'X 510 | EBX510 | 9.037,00 |

| | | | |
|--------------------------------|----------------------------------------------|--------------------------|----------|
| Gateway ve aksesuarları | Link150 Gateway (EGX100MG yerine gelmiştir) | EGX150 | 4.699,00 |
| | IFE devre kesici ethernet arayüzü ve Gateway | LV434002 | 6.060,00 |

| | | | |
|----------------------------------|-----------------------------------|--------------------------|----------|
| Arayüzler ve aksesuarları | IFM Devre kesici Modbus arayüzü | LV434000 | 1.621,00 |
| | IFM istifleme soketi (10'LU) | TRV00217 | 1.573,00 |
| | IFE devre kesici ethernet arayüzü | LV434001 | 4.354,00 |

Smartlink

Smartlink ve Aksesuarları

| | | | |
|----------------------------------|-------------------------|--------------------------|---------|
| UYARI: Fiyatlar Euro'dur. | Smartlink SI D ethernet | A9XMWD20 | 250 EUR |
| UYARI: Fiyatlar Euro'dur. | Smartlink SI B ethernet | A9XMZA08 | 500 EUR |

| | | | |
|---------------------|------------------------------------------------|--------------------------|----------|
| Aksesuarları | RCA uzakdan kapama modülü 3P/4P (Haberleşmeli) | A9C70124 | 3.031,90 |
| | Reflex manevra modülü | A9C18195 | 1.636,80 |
| | iACT24 230VAC | A9C15924 | 744,70 |
| | iATL24 230VAC | A9C15424 | 744,70 |
| | iOF+SD24 | A9A26897 | 221,90 |
| | OF+SD24 | A9N26899 | 310,20 |
| | RJ45 / RJ45 3m x 5 | TRV00830 | 879,00 |
| | 6 orta kablo:160 mm | A9XCAM06 | 471,50 |
| | 6 uzun kablo:870 mm | A9XCAL06 | 540,40 |
| | 6 uzun kablo:870 mm | A9XCAU06 | 471,50 |
| | 12 5 PIM konnektör (Ti24) | A9XC2412 | 498,90 |
| | Din ray için montaj kiti | A9XMFA04 | 443,50 |

Devre kesici aksesuarları

| | | | |
|-----------------------------|---------------------------------------|--------------------------|----------|
| Veri iletişim modülü | BSCM Modülü (ComPact NSX için) | LV434205 | 1.859,00 |
| Kablolar | ComPact NSX Haberleşme kablosu 0,35 m | LV434200 | 661,00 |
| | ComPact NSX Haberleşme kablosu 1,3m | LV434201 | 686,00 |
| | ComPact NSX Haberleşme kablosu 3m | LV434202 | 709,00 |



Enerji İzleme Çözümleri



Enerji Verimliliği için İlk Adım



se.com/tr

Life Is On

Schneider
Electric



Fider Uygulamalarınız İçin Uygun Çözüm

- Kompakt, 3-faz, çok fonksiyonlu enerji kalite analizörü
- Esnek ve modüler
- Yüksek doğruluk payı, adapte edilebilir



PowerLogic ION7400

se.com/tr

Life Is On

Schneider
Electric



Enerji Yönetimi Yazılımları

Enerji dağıtım sistemini izleyerek ve kontrol ederek, binanın/tesisin sürdürülebilir olmasını sağlayın.

EcoStruxure™ PME

- Hassas dağıtım ekipmanlarının izlenmesi
- Detaylı güç kalitesi raporları ve tüketim tabloları
- ISO50001 sertifikalı

EcoStruxure™ PSO

- Animasyonlu tek-hat şemalarının gerçek zamanlı kontrolü
- Zamana bağlı olayların analizi
- ISO50001 sertifikalı



| | DM6x00H | IEM | PM2000 | PM3000 | PM5000 | PM8000 |
|--------------------------------------------------------|-----------|-----------|-----------|-----------|-----------|-------------|
| | Giriş | Orta | Orta | Orta | Orta | Gelişmiş |
| Giriş, çıkış, besleme Gücü | | | | | | |
| 3-faz/ tek faz | + | + | + | + | + | + |
| Dijital I/O & Analog I/O (baz model) | 0 | 2/2 & 0/0 | 2/2 & 2/2 | 2/2 & 0/0 | 2/2 & 0/0 | 3/1 & 0/0 |
| Dijital I/O & Analog I/O (ek kartlarla) | 0 | 2/2 & 0/0 | 2/2 & 2/2 | 2/2 & 0/0 | 2/2 & 0/0 | 27/9 & 16/8 |
| Güç besleme (L-L) | 35- 600 V | 80- 570 V | 35- 480 V | 80- 570 V | 35- 690 V | 100- 690 V |
| Güç besleme (L-N) | - | 50- 330 V | 20- 277 V | 50- 330 V | 20- 277 V | 57- 400 V |
| Güç ve enerji ölçümleri | | | | | | |
| Gerilim, akım, frekans, güç faktörü | + | + | + | + | + | + |
| Gerilim, akım, frekans, güç faktörü | - | + | + | + | + | + |
| Güç & Demand | - | • | + | + | + | + |
| IEC/ ANSI enerji doğruluk sınıfı (Class) | 1 | 0.5 | 0.5 | 0.5 | 0.2 / 0.5 | 0.2 |
| Örnekleme sayısı | 32 | 32 | 64 | 32 | 32/64/128 | 256 |
| Haberleşme | | | | | | |
| Ethernet: Bakır | - | - | - | - | • | + |
| Ethernet- seri çevirici | - | - | - | - | • | + |
| Modbus RTU (RS485) | • | • | • | • | + | + |
| Web sunucu | - | - | - | - | • | + |
| Modbus TCP/IP (Ethernet) | - | - | - | - | • | + |
| DNP protokolü | - | - | - | - | + | + |
| IEC61850 protokolü | - | - | - | - | - | + |
| BACnet | - | • | - | - | • | - |
| Güç kalitesi analizi | | | | | | |
| EN50160 uygunluk raporlaması/ IEC 6100-4-30 Class S | - | - | - | - | • | +(S) |
| Gerilim dalgalanması (sag/swell) & yönlü arıza kaydı | - | - | - | - | • | + |
| Harmonik bozulma toplam | - | - | + | - | + | + |
| Harmonik bozulma (tek tek) | - | - | + | - | + | + |
| Dalgaformu kaydı | - | - | - | - | • | + |
| Kaçak akım ölçümü | - | - | - | - | • | - |
| Entegre data ve olay kaydı | | | | | | |
| Hafıza (maks) | - | - | - | - | 1.1 MB | 512 MB |
| Trend çizme & Geleceğe dönük tahmin kaydı & Faturalama | - | - | - | - | - | + |
| Minimum ve maksimum | - | - | + | + | + | + |
| Zaman etiketli olay ve alarmlar | - | - | + | • | + | + |
| Zaman etiketleme çözünürlüğü (saniye) | - | - | 1 | 1 | 1 | 0,001 |
| Zaman senkronizasyon | - | - | - | - | - | - |
| Haberleşme | | | | | | |
| Alarmları loglama & alarm durumunda mesaj atma | - | - | • | - | + | + |
| Data kaydının tetiklenmesi & dalga-formu yakalama | - | - | - | - | - | + |
| Röle veya dijital çıkışların tetiklenmesi | - | - | + | + | + | + |

+ Mevcut - Mevcut Değil • Modele göre opsiyonel olarak değişmektedir.



iEM3100



iEM3200



PM3200



METSEPM21**



METSEPM22**



METSEPM5100



METSEPM5340



METSEPM563RD



METSEPM82**

| Tanım | Açıklama | Referans | Fiyat(TL) |
|-------|----------|----------|-----------|
|-------|----------|----------|-----------|

Kilowatt - Saat ölçerler ve multimetreler

iEM3000 serisi, DIN ray tipi

| | | | |
|------------------------------------------------|--------------------|---------------------------|----------|
| iEM3100 Serisi 3faz kWh ölçer 63A | iEM3150-Modbus | A9MEM3150 | 1.846,00 |
| iEM3100 Serisi 3faz kWh ölçer 63A | iEM3155-Modbus-MID | A9MEM3155 | 2.040,00 |
| YENİ iEM3100 Serisi 3faz kWh ölçer 63A | iEM3165-BACnet-MID | A9MEM3165 | 2.436,00 |
| iEM3200 Serisi 3faz kWh ölçer(*) | iEM3250-Modbus | A9MEM3250 | 1.846,00 |
| iEM3200 Serisi 3faz kWh ölçer(*) | iEM3255-Modbus-MID | A9MEM3255 | 2.043,00 |
| YENİ iEM3200 Serisi 3faz kWh ölçer(*) | iEM3265-BACnet-MID | A9MEM3265 | 2.491,00 |
| iEM3300 Serisi 3faz kWh ölçer 125A | iEM3350-Modbus | A9MEM3350 | 2.807,00 |
| iEM3300 Serisi 3faz kWh ölçer 125A | iEM3355-Modbus-MID | A9MEM3355 | 3.023,00 |
| YENİ iEM3300 Serisi 3faz kWh ölçer 125A | iEM3365-BACnet-MID | A9MEM3365 | 3.470,00 |

* IEM3200 Serisinde harici olarak akım trafosu kullanmanız gerekmektedir.

Multimetreler

DM6000H serisi, pano tipi

| | | | |
|------------------------------|-----------------------------|------------------------------------|--------|
| DM6000H Serisi Multimetreler | DM6000H | METSEDM6000HCL10NC | 571,00 |
| DM6000H Serisi Multimetreler | DM6200H Modbus haberleşmeli | METSEDM6200HCL10RS | 739,00 |

PM3200 serisi, DIN ray tipi

| | | | |
|---------------------------------|--------------------------------------------|-----------------------------|----------|
| PM3200 (CT/5A) enerji analizörü | PM3200, temel enerji analizörü | METSEPM3200 | 1.819,00 |
| PM3200 (CT/5A) enerji analizörü | PM3210, darbe çıkışlı | METSEPM3210 | 1.853,00 |
| PM3200 (CT/5A) enerji analizörü | PM3250, Modbus haberleşmeli | METSEPM3250 | 1.985,00 |
| PM3200 (CT/5A) enerji analizörü | PM3255, Modbus haberleşmeli, dahili hafıza | METSEPM3255 | 2.058,00 |

Orta Seviye Enerji Analizörleri

PM2000 Serisi

| | | | |
|---------------------------------------------|--------------------------------------------------------------------------|----------------------------------|----------|
| PM2000 Serisi enerji analizörü | PM2110 LED THD POP Class 1.0 | METSEPM2110 | 1.395,00 |
| PM2000 Serisi enerji analizörü | PM2120 LED THD RS485 RTC 15.Har Class 1.0 | METSEPM2120 | 1.470,00 |
| PM2000 Serisi enerji analizörü | PM2130 LED 31. Har, Veri Kaydı, Class 0.5 | METSEPM2130 | 1.580,00 |
| PM2000 Serisi enerji analizörü | PM2210 LCD POP | METSEPM2210 | 1.705,00 |
| PM2000 Serisi enerji analizörü | PM2210R LCD POP, RJ45 akım trafosu bağlantılı | METSEPM2210R | 1.707,00 |
| PM2000 Serisi enerji analizörü | PM2220 LCD RS485 Min/Max RTC 15. Harmonik | METSEPM2220 | 1.763,00 |
| PM2000 Serisi enerji analizörü | PM2220R LCD RS485 Min/Max RTC 15. Harmonik, RJ45 akım trafosu bağlantılı | METSEPM2220R | 1.803,00 |
| PM2000 Serisi enerji analizörü | PM2230 LCD RS485 Min/Max RTC 31. Harmonik, Veri Kaydı, Class 0.5 | METSEPM2230 | 1.864,00 |
| PM2000 Serisi enerji analizörü aksesuarları | PM2x30 Dijital IO Modül 2-IO 14 | METSEPM2KDIGIO22 | 489,00 |
| PM2000 Serisi enerji analizörü aksesuarları | PM2x30 Analog IO Modül 2-IO 14 | METSEPM2KANLIO22 | 582,00 |
| PM2000 Serisi enerji analizörü aksesuarları | PM2x30 Analog IO Modül 1-IO 14 | METSEPM2KANLIO11 | 532,00 |

Üst Seviye Enerji Analizörleri

PM5000 Serisi

| | | | |
|---------------------------------------------------------|---------------------------------------------------------------------------------------------------------------------------------|-------------------------------|----------|
| PM5000 Serisi enerji analizörü | PM5100, 0.5S, 15.harmonik, 1DO | METSEPM5100 | 2.887,00 |
| PM5000 Serisi enerji analizörü | PM5110, 0.5S, 15.harmonik, 1DO, Modbus seri bağlantı | METSEPM5110 | 3.056,00 |
| PM5000 Serisi enerji analizörü | PM5310, 0.5S, 31.harmonik, 2DI/2DO, Modbus seri bağlantı | METSEPM5310 | 3.463,00 |
| PM5000 Serisi enerji analizörü | PM5310, 0.5S, 31.harmonik, 2DI/2DO, Modbus seri bağlantı | METSEPM5310R | 3.560,00 |
| PM5000 Serisi enerji analizörü | PM5310, 0.5S, 31.harmonik, 2DI/2DO, Modbus seri bağlantı | METSEPM5320R | 3.844,00 |
| PM5000 Serisi enerji analizörü | PM5320, 0.5S, 31.harmonik, 2DI/2DO, RJ45 LVCT, Ethernet | METSEPM5320 | 3.691,00 |
| PM5000 Serisi enerji analizörü | PM5340, 0.5S, 31.harmonik, 2DI/2DO, 2 Röle, Modbus TCP ethernet | METSEPM5340 | 3.888,00 |
| PM5000 Serisi enerji analizörü | PM5350, 0.5S, 15.harmonik, 4DI/2DO, Modbus seri bağlantı | METSEPM5350 | 2.883,00 |
| PM5000 Serisi enerji analizörü | PM5350PB, 0.5S, 15.harmonik, 4DI/2DO, Modbus seri bağlantı | METSEPM5350PB | 3.172,00 |
| PM5000 Serisi enerji analizörü | PM5560, 0.2S, 63.harmonik, 4DI/2DO, Modbus seri bağlantı, 2 ethernet, yeni BacNet | METSEPM5560 | 6.370,00 |
| PM5000 Serisi enerji analizörü | PM5563, 0.2S, 63.harmonik, 4DI/2DO, Modbus seri bağlantı, 2 ethernet, ekranız, yeni BacNet | METSEPM5563 | 5.694,00 |
| PM5000 Serisi enerji analizörü | PM5563, 0.2S, 63.harmonik, 4DI/2DO, Modbus seri bağlantı, 2 ethernet ayrı ekranlı, yeni BacNet | METSEPM5563RD | 7.451,00 |
| PM5000 Serisi enerji analizörü | PM5570, 0.2S, 63.harmonik, 4DI/2DO, 2AI, Modbus seri bağlantı, 2 ethernet | METSEPM5570 | 6.406,00 |
| PM5000 Serisi enerji analizörü | PM5580, 0.2S, 63.harmonik, 4DI/2DO, Modbus seri bağlantı, 2 ethernet, 24V DC | METSEPM5580 | 6.691,00 |
| YENİ PM5000 Serisi enerji analizörü | PM5650, 0.2S, 63.harmonik, 4DI/2DO, Modbus seri bağlantı, 2 ethernet, Dalgaformu yakalama, Sag/Swell tespiti | METSEPM5650 | 7.630,00 |
| YENİ PM5000 Serisi enerji analizörü | PM5660, 0.2S, 63.harmonik, 4DI/2DO, Modbus seri bağlantı, 2 ethernet, kaçak akım izleme | METSEPM5660 | 6.904,00 |
| YENİ PM5000 Serisi enerji analizörü | PM5760, 0.2S, 63.harmonik, 4DI/2DO, Modbus seri bağlantı, 2 ethernet, kaçak akım izleme, Dalgaformu yakalama, Sag/Swell tespiti | METSEPM5760 | 8.541,00 |
| YENİ PM5000 Serisi enerji analizörü aksesuarları | PM5563 harici ekranı | METSEPM5RD | 2.047,00 |

PM8000 Serisi / ION7400 Serileri

| Tanım | Açıklama | Referans | Fiyat (EUR) |
|---------------------------------------|---------------------------------------------|--------------------------------|-------------|
| PM8000 Serisi enerji kalite analizörü | PM8000 Pano Monte Ekranlı 24V DC | METSEPM8210 | 1.648,00 |
| PM8000 Serisi enerji kalite analizörü | PM8000 DIN Rayı Monte Ekranız 24V DC | METSEPM8213 | 1.494,00 |
| PM8000 Serisi enerji kalite analizörü | PM8000 DIN Rayı Monte Uzaktan İzleme 24V DC | METSEPM8214 | 1.988,00 |
| PM8000 Serisi enerji kalite analizörü | PM8000 Pano Monte Ekranlı | METSEPM8240 | 1.510,00 |
| PM8000 Serisi enerji kalite analizörü | PM8000 DIN Rayı Monte Ekranız | METSEPM8243 | 1.364,00 |
| PM8000 Serisi enerji kalite analizörü | PM8000 Din Rayı Monte Uzaktan İzleme | METSEPM8244 | 1.816,00 |
| PM8000 / ION7400 aksesuarları | Uzaktan izleme, renkli LCD, 96x96 | METSEPM89RD96 | 750,00 |
| PM8000 / ION7400 aksesuarları | Yedek donanım kiti, PM8000 | METSEPM89HWK | 89,00 |
| PM8000 / ION7400 aksesuarları | Yedek donanım kiti, PM8000, uzaktan izle | METSEPM89DHWK | 74,00 |
| PM8000 / ION7400 aksesuarları | Mühürleme kiti | METSEPM8000SK | 74,00 |
| PM8000 / ION7400 aksesuarları | RMD montaj adaptörü | METSEPM8000SK | 216,00 |
| PM8000 / ION7400 aksesuarları | Ekran kablosu, 10m | METSEPM8000SK | 76,00 |
| PM8000 / ION7400 aksesuarları | I/O module, 6 DI, 2 Form-C Output | METSEPM89M2600 | 305,00 |
| PM8000 / ION7400 aksesuarları | I/O module, 4 AI, 2 AO | METSEPM89M0024 | 588,00 |

*ION9000, ION7650 ve ION7400 fiyatları için satış temsilcinize danışın veya müşteri destek merkezimiz 444 30 30'u arayın.

PM2000 Serisi enerji analizörleri











| Özellikler | PM2110 | PM2120 | PM2130 | PM2210 | PM2220 | PM2230 |
|-------------------------------------------------------------------------------------------------------------------------------------------------------------|------------------------|--------------------------------------------------|--------|--------------------------------|--------------------------------------------------|--------|
| Doğruluk Sınıfı (Wh) | 1.0 | | 0.5S | 1.0 | | 0.5S |
| Doğruluk Sınıfı (VARh) | 1.0 | | | | | |
| Doğruluk Sınıfı (VAh) | +/- %0.5 | | | | | |
| Akım (Faz aşına, ortalama ve hesaplanan nötr) | ■ | | | | | |
| Gerilim (Faz-nötr, fazlar arası ve ortalama) | ■ | | | | | |
| Güç faktörü | Gerçek GF | Gerçek PF Değişen PF* | | Gerçek GF | Gerçek PF Değişen PF* | |
| Frekans (herhangi bir faz üzerinden) | ■ | | | | | |
| Güç (W, VA, VAR : faz başına ve toplam) | ■ | | | | | |
| 3 Faz Dengesizliği % | Akım | Akım Gerilim* | | Akım | Akım Gerilim* | |
| Talep Parametreleri (Gerçek zamanlı, öngörülmesi ve tepe değerler ; W, VA, VAR, A) Tarih ve saat etiketlemesi (tepe talep değeri için) | ■ (zaman etiketsiz) | ■ | | ■ (zaman etiketsiz) | ■ | |
| Enerji (Wh, Vah, VARh ; 4 kadran) Gönderildi (Import), Alındı (Export) | Gönderildi, Alındı | Gönderildi, Alındı Toplam*, Net*, Son Resetleme* | | Gönderildi, Alındı Toplam, Net | Gönderildi, Alındı Toplam*, Net*, Son Resetleme* | |
| Aktif yük sayacı, ölçme süresi, çalışma süresi ve güç çıkış sayacı | Haberleşme ile | | ■ | | | |
| THD (Fazlar arası ya da faz nötr gerilim, faz başı akım) | ■ | | | | | |
| Fazbaşına gerilim, akım harmonikleri | >=15. | | >=31. | | >=15. >=31. | |
| Min/Maks gerçek zamanlı saat - tarih saat etiketlemesi ile (Ortalama ya da toplam faz-faz, faz-nötr akım, GF, Hz, W, VA, VAR) | ■ | | | | | |
| Haberleşme | Darbe Çıkış | RS-485 | | Darbe Çıkış | RS-485 | |
| Harici Analog Giriş Çıkış Modülü (2 giriş 2 çıkış) | ■ | | ■ | | ■ | |
| Harici Dijital Giriş Çıkış Modülü (2 giriş 2 çıkış) | ■ | | ■ | | ■ | |
| Veri kaydetme (2 parametreye kadar) Güç (W, VA, VAR) Çift yönlü enerji (+/-Wh, +/-Vah, +/-VARh) Talep değerler (W, VA, VAR - süre aralıkları ayarlanabilir) | ■ | | ■ | | ■ | |
| Ortalama Gerilim, Ortalam Akım, Toplam Aktif Güç ve Enerji Değerleri Ekran görüntüsü - 12 am Snapshot | ■ | | | | ■ | |
| Kullanıcı tarafından belirlenen birimler ile tüketim gösterimi (CO ₂ salınımı, enerji maliyetleri vb.) | ■ | | | | ■ | |

*Haberleşme üzerinden görülebilir.

**Her Giriş Çıkış Modülü PM2130 ya da PM2230 ile birlikte kullanılabilir. Bu modülle kumanda gerilimi faz nötr 90-300VAC / DC olabilir.

PM5000 Serisi enerji analizörleri

| Özellikler | PM5100 | | PM5300 | | | | PM5500 | |
|---------------------------------------------------------------------------------------|--------|--------|---------|---------|---------|---------|---------|---------|
| | PM5100 | PM5110 | PM5310 | PM5320 | PM5330 | PM5340 | PM5560 | PM5563 |
| Kurulum | | | | | | | | |
| Hızlı kurulum, entegre ekranlı panel montajı | ■ | ■ | ■ | ■ | ■ | ■ | ■ | - |
| Hızlı kurulum, DIN rayına monte edilebilir | - | - | - | - | - | - | - | ■ |
| Doğruluk | 0.5S | 0.5S | 0.5S | 0.5S | 0.5S | 0.5S | 0.2S | 0.2S |
| Ekran | | | | | | | | |
| Arka aydınlatmalı LCD, çoklu dil seçeneği, çubuk grafikler, 6 hat, 4 eş zamanlı değer | ■ | ■ | ■ | ■ | ■ | ■ | ■ | ■ |
| Güç ve enerji ölçümü | | | | | | | | |
| Trifaze gerilim, akım, güç, talep, enerji, frekans, güç faktörü | ■ | ■ | ■ | ■ | ■ | ■ | ■ | ■ |
| Çoklu tarife | - | - | 4 | 4 | 4 | 4 | 8 | 8 |
| Güç kalitesi analizi | | | | | | | | |
| THD, thd, TDD | ■ | ■ | ■ | ■ | ■ | ■ | ■ | ■ |
| Harmonikler, ayrı ayrı (tek) | 15. | 15. | 31. | 31. | 31. | 31. | 63. | 63. |
| I/O'lar ve röleler | | | | | | | | |
| I/O'lar | 1DO | 1DO | 2DI/2DO | 2DI/2DO | 2DI/2DO | 2DI/2DO | 4DI/2DO | 4DI/2DO |
| Röleler | 0 | 0 | 0 | 0 | 2 | 2 | 0 | 0 |
| Alarmlar ve kontrol | | | | | | | | |
| Alarmlar | 33 | 33 | 35 | 35 | 35 | 35 | 52 | 52 |
| Nokta yanıtama süresini ayarlayın, saniye | 1 | 1 | 1 | 1 | 1 | 1 | 1 | 1 |
| Tel ve çok koşullu alarmlar | - | - | ■ | ■ | ■ | ■ | ■ | ■ |
| Boolean alarm lojığı | - | - | - | - | - | - | ■ | ■ |
| Haberleşmeler | | | | | | | | |
| Modbus protokollü seri bağlantı noktaları | - | 1 | 1 | - | 1 | - | 1 | 1 |
| Modbus TCP protokollü Ethernet bağlantı noktası | - | - | - | 1 | - | 1 | 2** | 2** |
| Web sayfaları ile dâhil web sunucusu | - | - | - | - | - | - | ■ | ■ |
| MID'ye hazır uyumluluk, EN50470-1/3, Ek B ve Ek D Sınıf C | PM5111 | | | | PM5331 | PM5341 | PM5561 | |

| Uygun Kablo Çapı/Bara Ölçüsü | Çevrim Oranı | Maksimum Güç | Referans | Fiyat (TL) | |
|-------------------------------------------------------------------------------------|--------------|--------------|----------|---------------|----------|
| Ölçü akım trafoları (Doğruluk sınıfı : 0,5) | | | | | |
| * Doğruluk sınıfları belirtilen referanslarda 1'dir. | | | | | |
| ** Doğruluk sınıfları belirtilen referanslarda 3'tür. | | | | | |
|  | 21 mm | 40/5 | 1VA** | METSECT5CC004 | 196,00 |
| | 21 mm | 50/5 | 1,25VA* | METSECT5CC005 | 196,00 |
| | 21 mm | 60/5 | 1,25VA* | METSECT5CC006 | 196,00 |
| | 21 mm | 75/5 | 2,5 VA* | METSECT5CC008 | 196,00 |
| | 21 mm | 100/5 | 2 VA | METSECT5CC010 | 196,00 |
| | 21 mm | 125/5 | 2,5 VA | METSECT5CC013 | 196,00 |
| | 21 mm | 150/5 | 3 VA | METSECT5CC015 | 198,00 |
| | 21 mm | 200/5 | 4 VA | METSECT5CC020 | 209,00 |
| | 21 mm | 250/5 | 5 VA | METSECT5CC025 | 215,00 |
|  | 32 x 65 mm | 400/5 | 4 VA | METSECT5DA040 | 394,00 |
| | 32 x 65 mm | 500/5 | 8 VA | METSECT5DA050 | 394,00 |
| | 32 x 65 mm | 600/5 | 8 VA | METSECT5DA060 | 394,00 |
| | 32 x 65 mm | 800/5 | 12 VA | METSECT5DA080 | 414,00 |
| | 32 x 65 mm | 1000/5 | 15 VA | METSECT5DA100 | 481,00 |
| | 32 x 65 mm | 1250/5 | 15 VA | METSECT5DA125 | 498,00 |
| | 32 x 65 mm | 1500/5 | 20 VA | METSECT5DA150 | 540,00 |
|  | 38 x 127 mm | 1000/5 | 6 VA | METSECT5DB100 | 727,00 |
| | 38 x 127 mm | 1250/5 | 8 VA | METSECT5DB125 | 773,00 |
| | 38 x 127 mm | 1500/5 | 10 VA | METSECT5DB150 | 790,00 |
| | 38 x 127 mm | 2000/5 | 15 VA | METSECT5DB200 | 814,00 |
| | 38 x 127 mm | 2500/5 | 20 VA | METSECT5DB250 | 916,00 |
|  | 38 x 127 mm | 3000/5 | 25 VA | METSECT5DB300 | 938,00 |
| | 52 x 127 mm | 2000/5 | 25 VA | METSECT5DC200 | 860,00 |
| | 52 x 127 mm | 2500/5 | 30 VA | METSECT5DC250 | 938,00 |
| | 52 x 127 mm | 3000/5 | 30 VA | METSECT5DC300 | 938,00 |
| | 52 x 127 mm | 4000/5 | 30 VA | METSECT5DC400 | 1.060,00 |
|  | 34 x 84 mm | 1000/5 | 10 VA | METSECT5DD100 | 632,00 |
| | 34 x 84 mm | 1250/5 | 12 VA | METSECT5DD125 | 622,00 |
| | 34 x 84 mm | 1500/5 | 15 VA | METSECT5DD150 | 622,00 |
|  | 54 x 102 mm | 1000/5 | 12 VA | METSECT5DE100 | 658,00 |
| | 54 x 102 mm | 1250/5 | 15 VA | METSECT5DE125 | 727,00 |
| | 54 x 102 mm | 1500/5 | 20 VA | METSECT5DE150 | 727,00 |
|  | 54 x 102 mm | 2000/5 | 20 VA | METSECT5DE200 | 784,00 |
| | 38 x 102 mm | 1250/5 | 12 VA | METSECT5DH125 | 727,00 |
| | 38 x 102 mm | 1500/5 | 12 VA | METSECT5DH150 | 727,00 |
| | 38 x 102 mm | 2000/5 | 20 VA | METSECT5DH200 | 784,00 |
|  | 10 x 32 mm | 150/5 | 3 VA | METSECT5MA015 | 215,00 |
| | 10 x 32 mm | 200/5 | 4 VA | METSECT5MA020 | 215,00 |
| | 10 x 32 mm | 250/5 | 6 VA | METSECT5MA025 | 215,00 |
| | 10 x 32 mm | 300/5 | 8 VA | METSECT5MA030 | 227,00 |
|  | 10 x 32 mm | 400/5 | 10 VA | METSECT5MA040 | 246,00 |
| | 12 x 40 mm | 250/5 | 3 VA | METSECT5MB025 | 246,00 |
| | 12 x 40 mm | 300/5 | 4 VA | METSECT5MB030 | 258,00 |
| | 12 x 40 mm | 400/5 | 6 VA | METSECT5MB040 | 260,00 |
|  | 10 x 40 mm | 250/5 | 3 VA | METSECT5MC025 | 260,00 |
| | 10 x 40 mm | 300/5 | 5 VA | METSECT5MC030 | 265,00 |
| | 10 x 40 mm | 400/5 | 8 VA | METSECT5MC040 | 271,00 |
| | 10 x 40 mm | 500/5 | 10 VA | METSECT5MC050 | 276,00 |
|  | 10 x 40 mm | 600/5 | 12 VA | METSECT5MC060 | 289,00 |
| | 10 x 40 mm | 800/5 | 10 VA | METSECT5MC080 | 337,00 |
| | 12 x 50 mm | 500/5 | 4 VA | METSECT5MD050 | 343,00 |
| | 12 x 50 mm | 600/5 | 6 VA | METSECT5MD060 | 343,00 |
| | 12 x 50 mm | 800/5 | 8 VA | METSECT5MD080 | 389,00 |
| | 55 x 165 mm | 5000/5 | 60 VA | METSECT5VW500 | 6.325,00 |
| | 55 x 165 mm | 6000/5 | 70 VA | METSECT5VW600 | 6.325,00 |



PowerTag ile Panolarınız Daha Akıllı ve Dijital

"Takın, Görüntüleyin, Koruyun"

Tesis Yöneticisi Akın ile Tanışın

Sorumlu olduğu elektrik şebekesi yıllar önce tasarlanmış ve izleme ve ölçme özellikleri sınırlı.

Akın, aşağıdaki amaçlarla elektrik şebekesinin durumu hakkında bilgi sahibi olmak istiyor:

- Enerji tüketimini ve verimliliğini daha iyi anlama,
- Önleyici bakım uygulama,
- Şebekede sorun halinde sorunun kaynağını belirleme ve minimum kesintiyle daha hızlı hizmete alma.

Acti9 PowerTag ailesinin bu eski model elektrik tesisatına ekleyeceği izleme özellikleri, Akın'ın tesisat verimliliğini artırmasına ve gücün sürekliliğini sağlamasına yardımcı olacaktır

Kablosuz teknoloji sayesinde hızlı ve kolay kurulum

- Sigorta üzerine adapte edilebilen küçük boyutu sayesinde mevcut dağıtım panolarında sınırlı alana uygundur.
- Güç kabloları ve bara sökülmeden kurulum yapılabilir.
- Dahili web sayfası veya EcoStruxure™ Power Commission aracılığıyla kolay devreye alma.

Kullanılan ürünler

| Ürün | İşlev | Referans |
|------------------|----------------------------------------------|-----------------|
| PowerTag Link | 20 adete kadar kablosuz cihaz için ağ geçidi | A9XMWD20 |
| PowerTag Display | Kablosuz ekran | A9XMWRD |
| PowerTag Energy | 63 A - 630 A enerji sensörü | Modele bağlıdır |
| PowerTag Energy | 200 A - 2000 A Rope enerji sensörü | A9MEM159• |
| PowerTag Energy | 160 A Flex enerji sensörü | A9MEM1580 |
| PowerTag Control | 1 Dijital Girişli modül | A9XMC1D3 |

PowerTag Sistemi hakkında daha fazla bilgi



QR kodunu tarayın veya tıklayın

se.com/tr

Life Is On

Schneider
Electric

Acti 9 - Enerji Yönetimi ve Kontrol Ürünleri

Acti 9 PowerTag

Acti 9 Smartlink

Life Is On

Schneider
Electric



A9MEM1541



A9MEM1580



A9MEM159*



A9MEM1560



A9XMWD20



A9XMZA08



A9XMSB11

| Referans | Kutup | Maksimum Akım (A) | Açıklama | Fiyat (EUR) |
|---------------------------|-------------|-------------------|----------------------------------------------------------------------------|-------------|
| PowerTag | | | | |
| A9MEM1520 | 1P | 63A | Wireless enerji sensörü | 150,00 |
| A9MEM1521 | 1P+N | 63A | Wireless enerji sensörü otomatik sigorta üstten montaj | 150,00 |
| A9MEM1522 | 1P+N | 63A | Wireless enerji sensörü otomatik sigorta altına montaj | 150,00 |
| A9MEM1540 | 3P | 63A | Wireless enerji sensörü | 220,00 |
| A9MEM1541 | 3P+N | 63A | Wireless enerji sensörü otomatik sigorta üstten montaj | 220,00 |
| A9MEM1542 | 3P+N | 63A | Wireless enerji sensörü otomatik sigorta altına montaj | 220,00 |
| A9MEM1560 | 1P+N | 63A | Wireless enerji sensörü otomatik sigorta üstten/alttan montaj | 130,00 |
| A9MEM1561 | 1P+N | 63A | Wireless enerji sensörü otomatik sigorta üstten montaj | 150,00 |
| A9MEM1562 | 1P+N | 63A | Wireless enerji sensörü otomatik sigorta altına montaj | 150,00 |
| A9MEM1563 | 1P+N (RCBO) | 63A | Wireless enerji sensörü kaçak akım korumalı otomatik sigorta altına montaj | 150,00 |
| A9MEM1570 | 3P+N | 63A | Wireless enerji sensörü otomatik sigorta üstten/alttan montaj | 220,00 |
| A9MEM1571 | 3P+N | 63A | Wireless enerji sensörü otomatik sigorta üstten montaj | 220,00 |
| A9MEM1572 | 3P+N | 63A | Wireless enerji sensörü otomatik sigorta altına montaj | 220,00 |
| A9MEM1573 | 3P | 63A | Wireless enerji sensörü otomatik sigorta üstten/alttan montaj | 200,00 |
| A9MEM1580 | 3P+N | 160A | Wireless enerji sensörü otomatik sigorta üstten/alttan montaj | 255,00 |
| A9MEM1590 | 3P+N | 200A | Wireless enerji sensörü bara montaj | 500,00 |
| A9MEM1591 | 3P+N | 600A | Wireless enerji sensörü bara montaj | 545,00 |
| A9MEM1592 | 3P+N | 1000A | Wireless enerji sensörü bara montaj | 560,00 |
| A9MEM1593 | 3P+N | 2000A | Wireless enerji sensörü bara montaj | 600,00 |
| A9XMC1D3 | | | PowerTag C I/O Kontrol Modülü | 154,90 |



- Dünyanın en küçük wireless enerji sensörü
- Son dağıtım noktasında bulunan yüklerin izlemesi ve görüntülenmesi
- Class1 aktif enerji ölçümü IEC 61557-12
- Akım, gerilim, güç, güç faktörü anlık değerlerin görüntülenmesi
- Aşırı yük ön alarmları (%50, %80)
- E-mail alarmları

| Referans | Açıklama | Fiyat (EUR) |
|---------------------------|-------------------------------------------------------|-------------|
| Acti9 Smartlink | | |
| A9XMWD20 | Smartlink SI D Ethernet - 20 PowerTag Cihazına kadar | 250,00 |
| A9XMWD100 | Smartlink SI D Ethernet - 100 PowerTag Cihazına kadar | 625,00 |
| A9XMZA08 | Smartlink SI B Ethernet | 500,00 |

| Acti9 Smartlink | Fiyat (TL) |
|--------------------------|------------------------|
| A9XMSB11 | RS485 Modbus Konektörü |
| | 2.536,00 |

| Facility Expert Small Business | Fiyat (EUR) |
|--------------------------------|-----------------|
| A9XELC10 | PowerTag Link C |
| | 263,30 |

| Aksesuar | Fiyat (TL) |
|--------------------------|-------------------------------------|
| A9C15924 | iACT24 230 VAC |
| | 744,70 |
| A9C15424 | iATL24 230 VAC |
| | 744,70 |
| A9A26897 | iOF+SD24 |
| | 221,90 |
| A9N26899 | OF+SD24 |
| | 310,20 |
| A9XCAM06 | 6 adet iki konektörlü kablo:160 mm |
| | 471,50 |
| A9XCAH06 | 6 adet iki konektörlü kablo:450 mm |
| | 471,50 |
| A9XCAL06 | 6 adet iki konektörlü kablo:870 mm |
| | 540,40 |
| A9XCAU06 | 6 adet bir konektörlü kablo:870 mm |
| | 471,50 |
| A9XCAC01 | 1 adet bir konektörlü kablo:4000 mm |
| | 498,90 |
| A9XC2412 | 12 5 PIM Konektör (Ti24) |
| | 498,90 |
| A9XMFA04 | Din Ray için montaj kiti |
| | 443,50 |

J5

| Uygun Kablo Çapı/Bara Ölçüsü | Çevrim Oranı | Maksimum Güç | Doğruluk Sınıfı | Referans | Fiyat (TL) |
|--------------------------------------------|--------------|--------------|-----------------|-------------------------------|------------|
| Ayrılabilir Tip Ölçü Akım Trafoları | | | | | |
| 23 x 33 mm | 100/5 | 1,25 VA | 3 | METSECT5GA010 | 1.057,00 |
| 23 x 33 mm | 150/5 | 1,5 VA | 3 | METSECT5GA015 | 1.057,00 |
| 23 x 33 mm | 200/5 | 2,5 VA | 3 | METSECT5GA020 | 1.057,00 |
| 23 x 33 mm | 250/5 | 1,5 VA | 1 | METSECT5GA025 | 1.057,00 |
| 23 x 33 mm | 300/5 | 3,75 VA | 1 | METSECT5GA030 | 1.057,00 |
| 23 x 33 mm | 400/5 | 1 VA | 0,5 | METSECT5GA040 | 1.366,00 |
| 55 x 85 mm | 250/5 | 1,5 VA | 1 | METSECT5GD025 | 1.102,00 |
| 55 x 85 mm | 300/5 | 2,5 VA | 1 | METSECT5GD030 | 1.102,00 |
| 55 x 85 mm | 400/5 | 1 VA | 0,5 | METSECT5GD040 | 1.262,00 |
| 55 x 85 mm | 500/5 | 2,5 VA | 0,5 | METSECT5GD050 | 1.262,00 |
| 55 x 85 mm | 600/5 | 2,5 VA | 0,5 | METSECT5GD060 | 1.262,00 |
| 55 x 85 mm | 750/5 | 2,5 VA | 0,5 | METSECT5GD075 | 1.262,00 |
| 55 x 85 mm | 800/5 | 2,5 VA | 0,5 | METSECT5GD080 | 1.262,00 |
| 55 x 85 mm | 1000/5 | 5 VA | 0,5 | METSECT5GD100 | 1.262,00 |
| 85 x 125 mm | 250/5 | 1,5 VA | 1 | METSECT5GG025 | 1.717,00 |
| 85 x 125 mm | 300/5 | 2,5 VA | 1 | METSECT5GG030 | 1.717,00 |
| 85 x 125 mm | 400/5 | 2,5 VA | 1 | METSECT5GG040 | 1.717,00 |
| 85 x 125 mm | 500/5 | 2,5 VA | 0,5 | METSECT5GG050 | 1.717,00 |
| 85 x 125 mm | 600/5 | 2,5 VA | 0,5 | METSECT5GG060 | 1.717,00 |
| 85 x 125 mm | 750/5 | 2,5 VA | 0,5 | METSECT5GG075 | 1.717,00 |
| 85 x 125 mm | 800/5 | 2,5 VA | 0,5 | METSECT5GG080 | 1.717,00 |
| 85 x 125 mm | 1000/5 | 5 VA | 0,5 | METSECT5GG100 | 1.717,00 |
| 85 x 125 mm | 1200/5 | 5 VA | 0,5 | METSECT5GG120 | 1.717,00 |
| 85 x 125 mm | 1250/5 | 7,5 VA | 0,5 | METSECT5GG125 | 1.717,00 |
| 85 x 125 mm | 1500/5 | 7,5 VA | 0,5 | METSECT5GG150 | 1.717,00 |
| 85 x 165 mm | 1000/5 | 10 VA | 1 | METSECT5GJ100 | 2.171,00 |
| 85 x 165 mm | 1200/5 | 10 VA | 1 | METSECT5GJ120 | 2.171,00 |
| 85 x 165 mm | 1500/5 | 10 VA | 1 | METSECT5GJ150 | 2.171,00 |
| 85 x 165 mm | 1600/5 | 10 VA | 1 | METSECT5GJ160 | 2.171,00 |
| 85 x 165 mm | 2000/5 | 10 VA | 1 | METSECT5GJ200 | 2.171,00 |
| 85 x 165 mm | 2500/5 | 10 VA | 1 | METSECT5GJ250 | 2.171,00 |
| 85 x 165 mm | 3000/5 | 10 VA | 1 | METSECT5GJ300 | 2.171,00 |
| 85 x 165 mm | 4000/5 | 10 VA | 1 | METSECT5GJ400 | 2.171,00 |
| 18,4 x 19 mm | 150/5 | 1 VA | 1 | METSECT5HA015 | 859,00 |
| 18,4 x 19 mm | 200/5 | 1,5 VA | 1 | METSECT5HA020 | 859,00 |
| 18,4 x 19 mm | 250/5 | 1 VA | 0,5 | METSECT5HA025 | 859,00 |
| 10 x 32 mm | 250/5 | 1 VA | 1 | METSECT5HD025 | 859,00 |
| 10 x 32 mm | 300/5 | 1,5 VA | 1 | METSECT5HD030 | 859,00 |
| 10 x 32 mm | 400/5 | 2,5 VA | 1 | METSECT5HD040 | 859,00 |
| 10 x 32 mm | 500/5 | 1 VA | 0,5 | METSECT5HD050 | 984,00 |
| Ø 32,5 mm | 100/5 | 1,5 VA | 3 | METSECT5HG010 | 940,00 |
| Ø 32,5 mm | 125/5 | 2,5 VA | 3 | METSECT5HG013 | 940,00 |
| Ø 32,5 mm | 150/5 | 3 VA | 3 | METSECT5HG015 | 940,00 |
| Ø 32,5 mm | 200/5 | 3 VA | 3 | METSECT5HG020 | 940,00 |
| Ø 32,5 mm | 250/5 | 3 VA | 3 | METSECT5HG025 | 940,00 |
| Ø 32,5 mm | 300/5 | 2,5 VA | 1 | METSECT5HG030 | 940,00 |
| Ø 32,5 mm | 400/5 | 5 VA | 1 | METSECT5HG040 | 940,00 |
| Ø 32,5 mm | 500/5 | 5 VA | 1 | METSECT5HG050 | 940,00 |
| Ø 32,5 mm | 600/5 | 5 VA | 1 | METSECT5HG060 | 940,00 |
| 42,4 x 43 mm | 300/5 | 2,5 VA | 1 | METSECT5HJ030 | 984,00 |
| 42,4 x 43 mm | 400/5 | 5 VA | 1 | METSECT5HJ040 | 984,00 |
| 42,4 x 43 mm | 500/5 | 5 VA | 1 | METSECT5HJ050 | 984,00 |
| 42,4 x 43 mm | 600/5 | 2,5 VA | 0,5 | METSECT5HJ060 | 1.072,00 |
| 42,4 x 43 mm | 750/5 | 2,5 VA | 0,5 | METSECT5HJ075 | 1.072,00 |
| 42,4 x 43 mm | 800/5 | 2,5 VA | 0,5 | METSECT5HJ080 | 1.072,00 |
| 42,4 x 85 mm | 300/5 | 2,5 VA | 1 | METSECT5HM030 | 1.145,00 |
| 42,4 x 85 mm | 400/5 | 5 VA | 1 | METSECT5HM040 | 1.145,00 |
| 42,4 x 85 mm | 500/5 | 5 VA | 1 | METSECT5HM050 | 1.145,00 |
| 42,4 x 85 mm | 600/5 | 2,5 VA | 0,5 | METSECT5HM060 | 1.234,00 |
| 42,4 x 85 mm | 750/5 | 2,5 VA | 0,5 | METSECT5HM075 | 1.234,00 |
| 42,4 x 85 mm | 800/5 | 2,5 VA | 0,5 | METSECT5HM080 | 1.234,00 |
| Ø 44 mm | 250/5 | 1,5 VA | 1 | METSECT5HP025 | 1.130,00 |
| Ø 44 mm | 300/5 | 2,5 VA | 1 | METSECT5HP030 | 1.130,00 |
| Ø 44 mm | 400/5 | 5 VA | 1 | METSECT5HP040 | 1.130,00 |
| Ø 44 mm | 500/5 | 5 VA | 1 | METSECT5HP050 | 1.130,00 |
| Ø 44 mm | 600/5 | 5 VA | 1 | METSECT5HP060 | 1.130,00 |
| Ø 44 mm | 750/5 | 5 VA | 1 | METSECT5HP075 | 1.130,00 |
| Ø 44 mm | 800/5 | 5 VA | 1 | METSECT5HP080 | 1.130,00 |
| Ø 44 mm | 1000/5 | 5 VA | 1 | METSECT5HP100 | 1.130,00 |

J6



Kompanzasyon Çözümleri



Temiz, güvenli, güvenilir enerji



se.com/tr

Life Is On

Schneider
Electric



Güç Kalitesi Sorunlarının Çözümü

Accusine+

Harmoniklerin, bina veya tesisteki ekipmanlara zarar vermesine izin vermeyin.

- Ticarî binalar için **PCSN** Aktif Harmonik Filtre
- Endüstriyel tesisler için **PCS+** Aktif Harmonik Filtre
- Hızlı tepki süreli elektronik VAR enjeksiyonu için **PFV+** Kompanzasyon Panosu



se.com/tr

Life Is On

Schneider
Electric

EasyCAN - Monofaze standart yük kondansatörleri



EasyCan

| Gerilim | Güç (kVAR) | Referans | Etkin Güç (kVAR) | Fiyat (TL) |
|----------------------|------------|----------------------------------|------------------|------------|
| 1 Fazlı 50 Hz | | | @230V | |
| 400V | 0,8 | BLRCSM008A010B40 | 0,3 | 140,00 |
| 400V | 1,5 | BLRCSM015A018B40 | 0,5 | 160,00 |
| 400V | 2,5 | BLRCSM025A030B40 | 0,8 | 204,00 |
| 400V | 3 | BLRCSM030A036B40 | 1 | 224,00 |
| 400V | 4,2 | BLRCSM042A050B40 | 1,4 | 255,00 |
| 400V | 4,5 | BLRCSM045A054B40 | 1,5 | 288,00 |
| 400V | 7,6 | BLRCSM076A091B40 | 2,5 | 445,00 |
| 400V | 8,3 | BLRCSM083A100B40 | 2,7 | 479,00 |
| 400V | 15,1 | BLRCSM151A181B40 | 5 | 776,00 |
| 400V | 22,5 | BLRCSM225A270B40 | 7,4 | 1.000,00 |
| 400V | 30,2 | BLRCSM302A362B40 | 10 | 1.276,00 |
| 440V | 4,2 | BLRCSM042A050B44 | 1,1 | 265,00 |

EasyCAN - Standart yük kondansatörleri



EasyCan

| Gerilim | Güç (kVAR) | Referans | Etkin Güç @%5,7-7 Reaktör (kVAR) | Etkin Güç @%14 Reaktör (kVAR) | Fiyat (TL) |
|----------------------|------------|---------------------------------|----------------------------------|-------------------------------|------------|
| 3 Fazlı 50 Hz | | | | | |
| 400V | 1 | BLRCS010A012B40 | | | 250,00 |
| 400V | 1,7 | BLRCS017A020B40 | | | 281,00 |
| 400V | 2,5 | BLRCS025A030B40 | | | 336,00 |
| 400V | 5 | BLRCS050A060B40 | | | 390,00 |
| 400V | 7,5 | BLRCS075A090B40 | | | 447,00 |
| 400V | 10,4 | BLRCS104A125B40 | | | 494,00 |
| 400V | 12,5 | BLRCS125A150B40 | | | 559,00 |
| 400V | 15 | BLRCS150A180B40 | | | 642,00 |
| 400V | 20 | BLRCS200A240B40 | | | 749,00 |
| 400V | 25 | BLRCS250A300B40 | | | 867,00 |
| 440V | 3 | BLRCS030A036B44 | 2,6 | | 386,00 |
| 440V | 5 | BLRCS050A060B44 | 4,4 | | 470,00 |
| 440V | 7,5 | BLRCS075A090B44 | 6,6 | | 509,00 |
| 440V | 10 | BLRCS100A120B44 | 8,8 | | 590,00 |
| 440V | 12,5 | BLRCS125A150B44 | 11 | | 641,00 |
| 440V | 14,3 | BLRCS143A172B44 | 12,5 | | 661,00 |
| 440V | 15 | BLRCS150A180B44 | 13,1 | | 775,00 |
| 440V | 18,2 | BLRCS182A218B44 | 16 | | 833,00 |
| 440V | 20 | BLRCS200A240B44 | 17,6 | | 860,00 |
| 440V | 25 | BLRCS250A300B44 | 22 | | 924,00 |
| 440V | 28,5 | BLRCS285A342B44 | 25 | | 929,00 |
| 440V | 30,3 | BLRCS303A364B44 | 26,6 | | 1.069,00 |
| 480V | 8,8 | BLRCS088A106B48 | 6,5 | 7,1 | 661,00 |
| 480V | 10,4 | BLRCS104A125B48 | 7,7 | 8,4 | 717,00 |
| 480V | 12,5 | BLRCS125A150B48 | 9,2 | 10,1 | 785,00 |
| 480V | 15,5 | BLRCS155A186B48 | 11,5 | 12,5 | 909,00 |
| 480V | 17 | BLRCS170A204B48 | 12,5 | 13,7 | 972,00 |
| 480V | 18,6 | BLRCS186A223B48 | 13,7 | 15 | 1.069,00 |
| 480V | 25,8 | BLRCS258A310B48 | 19,1 | 20,8 | 1.177,00 |
| 480V | 28,8 | BLRCS288A346B48 | 21,3 | 23,3 | 1.340,00 |
| 480V | 31,5 | BLRCS315A378B48 | 23,3 | 25 | 1.418,00 |
| 480V | 33,9 | BLRCS339A407B48 | 25 | 27,4 | 1.488,00 |

* EasyCAN kondansatörler dik konumda montajlanmalıdır.

EasyCan kompanzasyon bileşenleri seçim tabloları için sayfa 126'ya göz atınız.



EasyCan



EasyCan



VarPlus Can



VarPlus Can



BLRCH339A407B48

EasyCAN - Standart yük kondansatörleri

3 Fazlı 50 Hz

| Gerilim | Güç (kVAR) | Referans | Etkin Güç @%5,7-7 Reaktör (kVAR) | Etkin Güç @%14 Reaktör (kVAR) | Fiyat (TL) |
|---------|------------|---------------------------------|-------------------------------------|----------------------------------|---------------|
| 525V | 10,6 | BLRCS106A127B52 | 6,5 | 7,3 | 888,00 |
| 525V | 12,5 | BLRCS125A150B52 | 7,9 | 8,6 | 971,00 |
| 525V | 15,4 | BLRCS154A185B52 | 9,7 | 10,6 | 1.069,00 |
| 525V | 20 | BLRCS200A240B52 | 12,5 | 13,8 | 1.225,00 |
| 525V | 25 | BLRCS250A300B52 | 15,7 | 17,2 | 1.338,00 |

VarplusCAN - Ağır yük kondansatörleri

3 Fazlı 50 Hz

| | | | | | |
|------|------|---------------------------------|--------------|--------------|----------|
| 400V | 10,4 | BLRCH104A125B40 | | | 662,00 |
| 400V | 12,5 | BLRCH125A150B40 | | | 746,00 |
| 400V | 15 | BLRCH150A180B40 | | | 881,00 |
| 400V | 20 | BLRCH200A240B40 | | | 1.061,00 |
| 400V | 25 | BLRCH250A300B40 | | | 1.245,00 |
| 400V | 30 | BLRCH300A360B40 | | | 1.338,00 |
| 400V | 40 | BLRCH400A480B40 | | | 1.853,00 |
| 400V | 50 | BLRCH500A000B40 | | | 2.083,00 |
| 440V | 10 | BLRCH100A120B44 | 8,8 | | 764,00 |
| 440V | 12,5 | BLRCH125A150B44 | 11 | | 896,00 |
| 440V | 14,3 | BLRCH143A172B44 | 12,5 | | 918,00 |
| 440V | 15 | BLRCH150A180B44 | 13,2 | | 991,00 |
| 440V | 16,9 | BLRCH169A203B44 | 14,9 | | 1.039,00 |
| 440V | 18,2 | BLRCH182A218B44 | 16 | | 1.065,00 |
| 440V | 20 | BLRCH200A240B44 | 17,6 | | 1.099,00 |
| 440V | 25 | BLRCH250A300B44 | 22 | | 1.238,00 |
| 440V | 28,5 | BLRCH285A342B44 | 25 | | 1.375,00 |
| 440V | 30,3 | BLRCH303A000B44 | 26,6 | | 1.543,00 |
| 440V | 31,5 | BLRCH315A378B44 | 27,7 | | 1.596,00 |
| 440V | 33,5 | BLRCH335A401B44 | 29,4 | | 1.649,00 |
| 440V | 40 | BLRCH400A480B44 | 35,1 | | 1.806,00 |
| 440V | 50 | BLRCH500A000B44 | 43,9 | | 2.097,00 |
| 440V | 57,1 | BLRCH571A000B44 | 50 | | 2.269,00 |
| 480V | 12,5 | BLRCH125A150B48 | 9,2 | 10,1 | 1.003,00 |
| 480V | 13,6 | BLRCH136A163B48 | 10 | 11 | 1.039,00 |
| 480V | 14,4 | BLRCH144A173B48 | 10,6 | 11,6 | 1.081,00 |
| 480V | 15,5 | BLRCH155A186B48 | 11,5 | 12,5 | 1.186,00 |
| 480V | 17 | BLRCH170A204B48 | 12,5 | 13,7 | 1.343,00 |
| 480V | 18 | BLRCH180A216B48 | 13,3 | 14,5 | 1.509,00 |
| 480V | 20,8 | BLRCH208A250B48 | 15,4 | 16,8 | 1.543,00 |
| 480V | 22,7 | BLRCH227A272B48 | 16,8 | 18,3 | 1.554,00 |
| 480V | 25,8 | BLRCH258A310B48 | 19 | 20,8 | 1.581,00 |
| 480V | 28,8 | BLRCH288A346B48 | 21,3 | 23,3 | 1.712,00 |
| 480V | 31,5 | BLRCH315A378B48 | 23,3 | 25 | 1.830,00 |
| 480V | 33,9 | BLRCH339A407B48 | 25 | 27,4 | 1.849,00 |
| 525V | 10,6 | BLRCH106A127B52 | 6,5 | 7,1 | 1.135,00 |
| 525V | 12,5 | BLRCH125A150B52 | 7,7 | 8,4 | 1.241,00 |
| 525V | 17,2 | BLRCH172A206B52 | 10,6 | 11,6 | 1.477,00 |
| 525V | 18,5 | BLRCH185A222B52 | 11,4 | 12,5 | 1.532,00 |
| 525V | 20 | BLRCH200A240B52 | 12,3 | 13,5 | 1.568,00 |
| 525V | 25 | BLRCH250A300B52 | 15,4 | 16,9 | 1.755,00 |
| 525V | 30,9 | BLRCH309A371B52 | 19,1 | 20,9 | 1.914,00 |
| 525V | 34,4 | BLRCH344A413B52 | 21,2 | 23,2 | 1.970,00 |
| 525V | 37,7 | BLRCH377A452B52 | 23,3 | 25 | 2.024,00 |
| 525V | 40 | BLRCH400A480B52 | 25 | 27 | 2.094,00 |
| 830V | 17,1 | BLRCH171A205B83 | 12,5 (@690V) | 13,7 (@690V) | 2.188,00 |

* EasyCAN kondansatörler dik konumda montajlanmalıdır.

** Diğer kVAR & gerilim (575-600-690V) kademeleri için satış temsilcinize danışın.
VarPlusCan kompanzasyon bileşenleri seçim tabloları için sayfa 127'ye göz atınız.

Varplus ve Medium Harmonik Reaktörleri Varlogic N - Reaktif Güç Kontrol Röleleri Kompanzasyon Kontaktörleri

Life Is On

Schneider
Electric



VarPlus Serisi Harmonik Reaktörü

| Tip | Açıklama | Referans | Fiyat (TL) |
|-------------------------------------|----------|------------------------------|------------|
| Varplus harmonik reaktörleri | | | |
| % 5.67 / 215 Hz | 6,5kVAR | LVR05065A40T | 2.094,00 |
| % 5.67 / 215 Hz | 12,5kVAR | LVR05125A40T | 2.231,00 |
| % 5.67 / 215 Hz | 25kVAR | LVR05250A40T | 2.856,00 |
| % 5.67 / 215 Hz | 50kVAR | LVR05500A40T | 3.332,00 |
| % 5.67 / 215 Hz | 100kVAR | LVR05X00A40T | 5.744,00 |
| % 7 / 189 Hz | 6,5kVAR | LVR07065A40T | 2.256,00 |
| % 7 / 189 Hz | 12,5kVAR | LVR07125A40T | 2.304,00 |
| % 7 / 189 Hz | 25kVAR | LVR07250A40T | 2.915,00 |
| % 7 / 189 Hz | 50kVAR | LVR07500A40T | 3.398,00 |
| % 7 / 189 Hz | 100kVAR | LVR07X00A40T | 5.826,00 |
| % 14 / 135 Hz | 6,5kVAR | LVR14065A40T | 2.760,00 |
| % 14 / 135 Hz | 12,5kVAR | LVR14125A40T | 2.788,00 |
| % 14 / 135 Hz | 25kVAR | LVR14250A40T | 3.808,00 |
| % 14 / 135 Hz | 50kVAR | LVR14500A40T | 4.758,00 |
| % 14 / 135 Hz | 100kVAR | LVR14X00A40T | 7.996,00 |

YENİ

Medium serisi harmonik reaktörleri



Medium Serisi Harmonik Reaktörü

| | | | |
|-----------------|-----------|-------------------------------|----------|
| % 5.67 / 215 Hz | 5k VAR | LVR05050A40LO | 1.361,00 |
| % 5.67 / 215 Hz | 10k VAR | LVR05100A40LO | 1.508,00 |
| % 5.67 / 215 Hz | 12,5k VAR | LVR05125A40LO | 1.643,00 |
| % 5.67 / 215 Hz | 15k VAR | LVR05150A40LO | 1.756,00 |
| % 5.67 / 215 Hz | 20k VAR | LVR05200A40LO | 1.859,00 |
| % 5.67 / 215 Hz | 25k VAR | LVR05250A40LO | 2.310,00 |
| % 5.67 / 215 Hz | 50k VAR | LVR05500A40LO | 2.720,00 |
| % 5.67 / 215 Hz | 100k VAR | LVR05X00A40LO | 4.518,00 |
| % 7 / 189 Hz | 5k VAR | LVR07050A40LO | 1.438,00 |
| % 7 / 189 Hz | 10k VAR | LVR07100A40LO | 1.582,00 |
| % 7 / 189 Hz | 12,5k VAR | LVR07125A40LO | 1.745,00 |
| % 7 / 189 Hz | 15k VAR | LVR07150A40LO | 1.838,00 |
| % 7 / 189 Hz | 20k VAR | LVR07200A40LO | 1.950,00 |
| % 7 / 189 Hz | 25k VAR | LVR07250A40LO | 2.413,00 |
| % 7 / 189 Hz | 50k VAR | LVR07500A40LO | 2.824,00 |
| % 7 / 189 Hz | 75k VAR | LVR07750A40LO | 4.363,00 |
| % 7 / 189 Hz | 100k VAR | LVR07X00A40LO | 4.723,00 |
| % 14 / 135 Hz | 10k VAR | LVR14100A40LO | 1.950,00 |
| % 14 / 135 Hz | 15k VAR | LVR14150A40LO | 2.134,00 |
| % 14 / 135 Hz | 20k VAR | LVR14200A40LO | 2.317,00 |
| % 14 / 135 Hz | 25k VAR | LVR14250A40LO | 2.977,00 |
| % 14 / 135 Hz | 50k VAR | LVR14500A40LO | 3.953,00 |
| % 14 / 135 Hz | 100k VAR | LVR14X00A40LO | 6.139,00 |

** Diğer gerilim (230-690V) kademeleri için satış temsilcinize danışın veya Müşteri Destek Merkezi 444 30 30'u arayın.

Varlogic Serisi



VarPlus Logic

| | | | |
|----------------------------------------------|----------------------------|------------------------|----------|
| VarPlus Logic - Reaktif güç kontrol röleleri | Mikroişlemcili 6 kademeli | VPL06N | 3.306,00 |
| VarPlus Logic - Reaktif güç kontrol röleleri | Mikroişlemcili 12 kademeli | VPL12N | 3.499,00 |

Kompanzasyon devreleri için kontaktörler



Kompanzasyon kontaktörü

| Çalışma gücü, ≤ 55°C , kVAR (400/440V) | 50/60 Hz için kVAR (660/690V) | Yardımcı kontak | Referans ⁽²⁾ | Fiyat* (TL) |
|-------------------------------------------|----------------------------------|--------------------|-----------------------------|----------------|
| 12,5 | 18 | 1NA+2NK | LC1-DFK•• | 688,00 |
| 16,7 | 24 | 1NA+2NK | LC1-DGK•• | 762,00 |
| 20 | 30 | 1NA+2NK | LC1-DLK•• | 813,00 |
| 25 | 36 | 1NA+2NK | LC1-DMK•• | 1.009,00 |
| 33,3 | 48 | 1NA+2NK | LC1-DPK•• | 1.492,00 |
| 40 | 58 | 1NA+2NK | LC1-DTK•• | 1.898,00 |
| 60 | 92 | 1NA+2NK | LC1-DWK12•• | 2.458,00 |

⁽²⁾ Referansı kumanda devresi gerilimine karşılık gelen kodla tamamlayınız.

* Belirtilen fiyatlar 220V 50/60Hz (M7) kumanda devresi gerilimine sahip ürünler için geçerlidir, diğer kumanda devresi gerilimleri için lütfen 444 30 30 Müşteri Destek Merkezi'ni arayınız.

Standart kumanda devresi gerilimleri ve kodları

| | | | | | |
|---------------------------|----|-----|-----|-----|-----|
| AC gerilim (V) (50/60 Hz) | 24 | 110 | 220 | 380 | 400 |
| Kod : | B7 | F7 | M7 | Q7 | V7 |

EasyCan + Kademeli Reaktör + Kontaktör + MCCB

PB30154_L26_003



EasyCan 04.jpg



K4

PB10647_02.jpg



| Network 400 V, 50 Hz Capacitor Voltage 480 V 5.7 % / 7 % Detuned Filter | | | | | | |
|-------------------------------------------------------------------------|-------------------------|---------------------|------------------|------------------|---------------------------|------------------------------------------------------|
| Effective Power (kvar) | Q _N at 480 V | Capacitor Ref. | 5.7% fr = 215Hz | 7% fr = 190Hz | Switching: Contactor Ref. | Protection: Easypact CVS (I _{cu} =36kA)Ref. |
| | | | D R Ref | D R Ref. | | |
| 6.5 | 8.8 | BLRCS088A106B48 × 1 | LVR05065A40T × 1 | LVR07065A40T × 1 | LC1D12 × 1 | LV510330 × 1 |
| 12.5 | 17 | BLRCS170A204B48 × 1 | LVR05125A40T × 1 | LVR07125A40T × 1 | LC1D18 × 1 | LV510331 × 1 |
| 25 | 33.9 | BLRCS339A407B48 × 1 | LVR05250A40T × 1 | LVR07250A40T × 1 | LC1D38 × 1 | LV510334 × 1 |
| 50 | 67.9 | BLRCS339A407B48 × 2 | LVR05500A40T × 1 | LVR07500A40T × 1 | LC1D95 × 1 | LV510337 × 1 |
| 100 | 136 | BLRCS339A407B48 × 4 | LVR05X00A40T × 1 | LVR07X00A40T × 1 | LC1F185 × 1 | LV525332 × 1 |

| Network 400 V, 50 Hz Capacitor Voltage 480 V 14 % Detuned Filter | | | | | |
|------------------------------------------------------------------|-------------------------|---------------------|------------------|---------------------------|------------------------------------------------------|
| Effective Power (kvar) | Q _N at 480 V | Capacitor Ref. | 14% fr = 135Hz | Switching: Contactor Ref. | Protection: Easypact CVS (I _{cu} =36kA)Ref. |
| | | | D R Ref | | |
| 6.5 | 8.8 | BLRCS088A106B48 × 1 | LVR14065A40T × 1 | LC1D12 × 1 | LV510330 × 1 |
| 12.5 | 15.5 | BLRCS155A186B48 × 1 | LVR14125A40T × 1 | LC1D18 × 1 | LV510331 × 1 |
| 25 | 31.5 | BLRCS315A378B48 × 1 | LVR14250A40T × 1 | LC1D38 × 1 | LV510334 × 1 |
| 50 | 63 | BLRCS315A378B48 × 2 | LVR14500A40T × 1 | LC1D95 × 1 | LV510337 × 1 |
| 100 | 126 | BLRCS315A378B48 × 4 | LVR14X00A40T × 1 | LC1F185 × 1 | LV525332 × 1 |

| Network 400 V, 50 Hz Capacitor Voltage 525 V 5.7 % / 7 % Detuned Filter | | | | | | |
|-------------------------------------------------------------------------|-------------------------|---------------------|------------------|------------------|---------------------------|-------------------------------------------------------|
| Effective Power (kvar) | Q _N at 525 V | Capacitor Ref. | 5.7% fr = 215Hz | 7% fr = 190Hz | Switching: Contactor Ref. | Protection: Easypact CVS (I _{cu} =36kA) Ref. |
| | | | D R Ref | D R Ref. | | |
| 6.5 | 10.6 | BLRCS106A127B52 × 1 | LVR05065A40T × 1 | LVR07065A40T × 1 | LC1D12 × 1 | LV510330 × 1 |
| 12.5 | 20 | BLRCS200A240B52 × 1 | LVR05125A40T × 1 | LVR07125A40T × 1 | LC1D18 × 1 | LV510331 × 1 |
| 25 | 40 | BLRCS200A240B52 × 2 | LVR05250A40T × 1 | LVR07250A40T × 1 | LC1D38 × 1 | LV510334 × 1 |
| 50 | 80 | BLRCS200A240B52 × 4 | LVR05500A40T × 1 | LVR07500A40T × 1 | LC1D95 × 1 | LV510337 × 1 |
| 100 | 160 | BLRCS200A240B52 × 8 | LVR05X00A40T × 1 | LVR07X00A40T × 1 | LC1F185 × 1 | LV525332 × 1 |

| Network 400 V, 50 Hz Capacitor Voltage 525 V 14 % Detuned Filter | | | | | |
|------------------------------------------------------------------|-------------------------|---------------------|------------------|---------------------------|------------------------------------------------------|
| Effective Power (kvar) | Q _N at 525 V | Capacitor Ref. | 14% fr = 135Hz | Switching: Contactor Ref. | Protection: Easypact CVS (I _{cu} =36kA)Ref. |
| | | | D R Ref. | | |
| 6.5 | 10.6 | BLRCS106A127B52 × 1 | LVR14065A40T × 1 | LC1D12 × 1 | LV510330 × 1 |
| 12.5 | 20 | BLRCS200A240B52 × 1 | LVR14125A40T × 1 | LC1D18 × 1 | LV510331 × 1 |
| 25 | 40 | BLRCS200A240B52 × 2 | LVR14250A40T × 1 | LC1D38 × 1 | LV510334 × 1 |
| 50 | 75 | BLRCS250A300B52 × 3 | LVR14500A40T × 1 | LC1D95 × 1 | LV510337 × 1 |
| 100 | 150 | BLRCS250A300B52 × 6 | LVR14X00A40T × 1 | LC1F185 × 1 | LV525332 × 1 |

VarPlus Can + Kademeli Reaktör + Kontaktör + MCCB

PE30194_L23.jpg



VarPlus.Can.02.jpg



PB110417.jpg



| Network 400 V, 50 Hz Capacitor Voltage 480 V 5.7 % / 7 % Detuned Filter | | | | | | |
|-------------------------------------------------------------------------|-------------------------|---------------------|------------------|------------------|---------------------------|------------------------------------------------------|
| Effective Power (kvar) | Q _N at 480 V | Capacitor Ref. | 5.7% fr = 215Hz | 7% fr = 190Hz | Switching: Contactor Ref. | Protection: ComPact NSX (I _{cu} =50kA) Ref. |
| | | | D R Ref. | D R Ref. | | |
| 6.5 | 8.8 | BLRCH088A106B48 x 1 | LVR05065A40T x 1 | LVR07065A40T x 1 | LC1D12 x 1 | LV429637 x 1 |
| 12.5 | 17 | BLRCH170A204B48 x 1 | LVR05125A40T x 1 | LVR07125A40T x 1 | LC1D18 x 1 | LV429636 x 1 |
| 25 | 33.9 | BLRCH339A407B48 x 1 | LVR05250A40T x 1 | LVR07250A40T x 1 | LC1D38 x 1 | LV429633 x 1 |
| 50 | 67.9 | BLRCH339A407B48 x 2 | LVR05500A40T x 1 | LVR07500A40T x 1 | LC1D95 x 1 | LV429630 x 1 |
| 100 | 136 | BLRCH339A407B48 x 4 | LVR05X00A40T x 1 | LVR07X00A40T x 1 | LC1F185 x 1 | LV431631 x 1 |

| Network 400 V, 50 Hz Capacitor Voltage 480 V 14 % Detuned Filter | | | | | | |
|------------------------------------------------------------------|-------------------------|---------------------|------------------|----------|---------------------------|------------------------------------------------------|
| Effective Power (kvar) | Q _N at 480 V | Capacitor Ref. | 14% fr = 135Hz | | Switching: Contactor Ref. | Protection: ComPact NSX (I _{cu} =50kA) Ref. |
| | | | D R Ref. | D R Ref. | | |
| 6.5 | 8.8 | BLRCH088A106B48 x 1 | LVR14065A40T x 1 | | LC1D12 x 1 | LV429637 x 1 |
| 12.5 | 15.5 | BLRCH155A186B48 x 1 | LVR14125A40T x 1 | | LC1D18 x 1 | LV429636 x 1 |
| 25 | 31.5 | BLRCH315A378B48 x 1 | LVR14250A40T x 1 | | LC1D38 x 1 | LV429633 x 1 |
| 50 | 63 | BLRCH315A378B48 x 2 | LVR14500A40T x 1 | | LC1D95 x 1 | LV429630 x 1 |
| 100 | 126 | BLRCH315A378B48 x 4 | LVR14X00A40T x 1 | | LC1F185 x 1 | LV431631 x 1 |

| Network 400 V, 50 Hz Capacitor Voltage 525 V 5.7 % / 7 % Detuned Filter | | | | | | |
|-------------------------------------------------------------------------|-------------------------|---------------------|------------------|------------------|---------------------------|------------------------------------------------------|
| Effective Power (kvar) | Q _N at 525 V | Capacitor Ref. | 5.7% fr = 215Hz | 7% fr = 190Hz | Switching: Contactor Ref. | Protection: ComPact NSX (I _{cu} =50kA) Ref. |
| | | | D R Ref. | D R Ref. | | |
| 6.5 | 10.6 | BLRCH106A127B52 x 1 | LVR05065A40T x 1 | LVR07065A40T x 1 | LC1D12 x 1 | LV429637 x 1 |
| 12.5 | 20 | BLRCH200A240B52 x 1 | LVR05125A40T x 1 | LVR07125A40T x 1 | LC1D18 x 1 | LV429636 x 1 |
| 25 | 40 | BLRCH400A480B52 x 1 | LVR05250A40T x 1 | LVR07250A40T x 1 | LC1D38 x 1 | LV429633 x 1 |
| 50 | 80 | BLRCH400A480B52 x 2 | LVR05500A40T x 1 | LVR07500A40T x 1 | LC1D95 x 1 | LV429630 x 1 |
| 100 | 160 | BLRCH400A480B52 x 4 | LVR05X00A40T x 1 | LVR07X00A40T x 1 | LC1F185 x 1 | LV431631 x 1 |

| Network 400 V, 50 Hz Capacitor Voltage 525 V 14 % Detuned Filter | | | | | | |
|------------------------------------------------------------------|-------------------------|---------------------|------------------|----------|---------------------------|------------------------------------------------------|
| Effective Power (kvar) | Q _N at 525 V | Capacitor Ref. | 14% fr = 135Hz | | Switching: Contactor Ref. | Protection: ComPact NSX (I _{cu} =50kA) Ref. |
| | | | D R Ref. | D R Ref. | | |
| 6.5 | 10.6 | BLRCH106A127B52 x 1 | LVR14065A40T x 1 | | LC1D12 x 1 | LV429637 x 1 |
| 12.5 | 18.5 | BLRCH185A222B52 x 1 | LVR14125A40T x 1 | | LC1D18 x 1 | LV429636 x 1 |
| 25 | 37.7 | BLRCH377A452B52 x 1 | LVR14250A40T x 1 | | LC1D38 x 1 | LV429633 x 1 |
| 50 | 75 | BLRCH377A452B52 x 2 | LVR14500A40T x 1 | | LC1D95 x 1 | LV429630 x 1 |
| 100 | 150 | BLRCH377A452B52 x 4 | LVR14X00A40T x 1 | | LC1F185 x 1 | LV431631 x 1 |

| Network 690 V, 50 Hz Capacitor Voltage 830 V 5.7 % / 7 % Detuned Filter | | | | | | |
|-------------------------------------------------------------------------|-------------------------|---------------------|------------------|------------------|---------------------------|------------------------------------------------------|
| Effective Power (kvar) | Q _N at 830 V | Capacitor Ref. | 5.7% fr = 215Hz | 7% fr = 190Hz | Switching: Contactor Ref. | Protection: ComPact NSX (I _{cu} =50kA) Ref. |
| | | | D R Ref. | D R Ref. | | |
| 12.5 | 17.1 | BLRCH171A205B83 x 1 | LVR05125A69T x 1 | LVR07125A69T x 1 | LC1D12 x 1 | LV429637 x 1 |
| 25 | 34.2 | BLRCH171A205B83 x 2 | LVR05250A69T x 1 | LVR07250A69T x 1 | LC1D25 x 1 | LV429635 x 1 |
| 50 | 68.4 | BLRCH171A205B83 x 4 | LVR05500A69T x 1 | LVR07500A69T x 1 | LC1D50 x 1 | LV429632 x 1 |
| 100 | 136.8 | BLRCH171A205B83 x 8 | LVR05X00A69T x 1 | LVR07X00A69T x 1 | LC1F85 x 1 | LV430631 x 1 |



Pano İçi Fan ve Filtreler



**Modüler Tasarım,
Kolay Kurulum**



se.com/tr

Life Is On

Schneider
Electric

Universal panolar

Spacial Sac

Kutular

74 x 74 mm'den
720 x 540 mm'ye kadar



SDB Bağlantı kutuları
S44 Endüstriyel kutular IP 66
S57 Vidalı kapaklı kutular IP 66
S24 Güvenlik kutuları IP 55

Duvar Tipi panolar

300 x 200 mm'den
1200 x 1000 mm'ye kadar



CRN Duvar Tipi Sac Panolar

S3DEX Ex-Proof
S3HF Electromagnetic compatibility (EMC)

Dikili Tip panolar

500 x 500 mm'den
2200 x 1600 mm'ye kadar



SF Dikili Tip Modüler SM Dikili Tip Monoblok

- Bölmeli uygulamalar
- Elektronik uygulamalar

HMI panoları



S3CM Süspansiyonlu Kontrol Panosu
SD Kompakt Kontrol Masası
SDF Konsollu Kontrol Masası
SF PC rack

L1

ClimaSys

Termal yönetim



CV-CA
Ventilasyon/
havalandırma



CE Exchanger



CU
Soğutucu
ünite

Aksesuarlar



Montaj

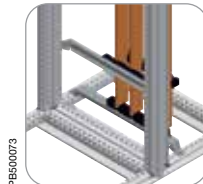

Elektrik dağıtım

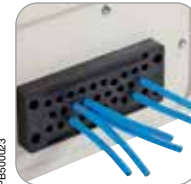

Kablo yönetimi

Detaylı bilgi için lütfen Müşteri Destek Merkezi ile iletişime geçiniz.

Spacial Paslanmaz Çelik

Thalassa - İzole malzeme

PLS İzoleli modüler kutular
TBP Polikarbonat endüstriyel kutular
TBS ABS endüstriyel kutular



PB500074



PB500075

S3X Duvar tipi
S3XEX Atex



PB500076

PLM Duvar tipi polyester
PLMEX Atex



PB500077

SMX Dikili tip monoblok
SFX Dikili tip modüler



PB500078

PLA Dikili tip polyester



PB500079



PB501223

SDX Kontrol masası
SMX PC rack



PB500080

CR Rezistanslı ısıtıcı



PB500081

CC Termal Kontrol



PB500011

ProClima 5.0 Termal yazılım



PB500082

Aydınlama ve prizler



PB500083

Kapı aksesuarları



PB500084

Topraklama

L2



PB500069

| Referans | Tanımlar | Fiyat (TL) |
|-----------------------------------------------|---------------------------------------------------------|------------|
| Filtreli fan ve ızgara - Çatı tipi fan | | |
| Filtreli fan ve ızgara - Çatı tipi fan | | |
| NSYCVF38M230PF | Fan + Filtre 38m3/h 230V IP54 - 92x92 | 465,00 |
| NSYCVF38M24DPF | Fan + Filtre 38m3/h 24VDC IP54 - 92x92 | 453,00 |
| NSYCVF85M230PF | Fan + Filtre 85m3/h 230V IP54 - 125x125 | 495,00 |
| NSYCVF85M24DPF | Fan + Filtre 85m3/h 24VDC IP54 125x125 | 407,00 |
| NSYCVF165M230PF | Fan + Filtre 165m3/h 230V IP54 223x223 | 647,00 |
| NSYCVF165M24DPF | Fan + Filtre 165m3/h 24VDC IP54 223x223 | 546,00 |
| NSYCVF300M230PF | Fan + Filtre 300m3/h 230V IP54 - 223x223 | 839,00 |
| NSYCVF300M24DPF | Fan + Filtre 300m3/h 24VDC IP54 - 223x223 | 1.457,00 |
| NSYCVF560M230PF | Fan + Filtre 560m3/h 230V IP54 - 291x291 | 2.374,00 |
| NSYCVF850M230PF | Fan + Filtre 850m3/h 230V IP54 - 291x291 | 3.623,00 |
| NSYCVF850M400PF | Fan + Filtre 850m3/h 400V IP54 - 291x291 | 4.367,00 |
| NSYCVF575M230MF | Çatı tipi Fan + Filtre 575m3/h 230V | 2.231,00 |
| Plastik panjur | | |
| NSYAG78LPPF | Plastik Panjur - IP54 - Ölçü: 78x78mm | 36,00 |
| NSYAG92LPPF | Plastik Panjur - IP54 - Ölçü: 92x92mm | 146,30 |
| NSYAG125LPPF | Plastik Panjur - IP54 - Ölçü: 125x125mm | 140,10 |
| NSYAG223LPPF | Plastik Panjur - IP54 - Ölçü: 223x223mm | 222,00 |
| NSYAG291LPPF | Plastik Panjur - IP54 - Ölçü: 291x291mm | 384,00 |
| Plastik panjur RAL7035 | | |
| NSYAG92LPC | Plastik Panjur - IP54 - Ölçü:92x92mm - RAL7035 | 36,00 |
| NSYAG125LPC | Plastik Panjur - IP54 - Ölçü: 125x125mm - RAL7035 | 50,80 |
| NSYAG223LPC | Plastik Panjur - IP54 - Ölçü: 223x223mm - RAL7035 | 109,10 |
| NSYAG291LPC | Plastik Panjur - IP54 - Ölçü: 291x291mm - RAL7035 | 200,00 |
| IP55 Fan kapağı | | |
| NSYCAP125LZF | Panjur kılıfı - IP55 - Ölçü:125x125mm | 1.972,00 |
| NSYCAP223LZF | Panjur kılıfı - IP55 - Ölçü:223x223mm | 3.043,00 |
| NSYCAP291LZF | Panjur kılıfı - IP55 - Ölçü:291x291mm | 3.635,00 |
| IP55 Paslanmaz fan kapağı | | |
| NSYCAP125LXF | Panjur kılıfı - IP55 - Paslanmaz Çelik - Ölçü:125x125mm | 3.941,00 |
| NSYCAP223LXF | Panjur kılıfı - IP55 - Paslanmaz Çelik - Ölçü:223x223mm | 5.857,00 |
| NSYCAP291LXF | Panjur kılıfı - IP55 - Paslanmaz Çelik - Ölçü:291x291mm | 7.010,00 |
| IP55 EMC fan kapağı | | |
| NSYCAP125LE | Panjur kılıfı - IP55 - EMC - Ölçü:125x125mm | 4.293,00 |
| NSYCAP223LE | Panjur kılıfı - IP55 - EMC - Ölçü:223x223mm | 6.585,00 |
| NSYCAP291LE | Panjur kılıfı - IP55 - EMC - Ölçü:291x291mm | 7.963,00 |

Sıcaklık kontrol üniteleri, ısıtıcılar

| Referans | Tanımlar | Fiyat (TL) |
|-------------------------------------------------|----------------------------------------------------------|------------|
| Sıcaklık kontrol üniteleri ve ısıtıcılar | | |
| NSYCC0THO | Basit termostat (N/A kontak- fan) Mavi (°C) | 115,30 |
| NSYCC0THC | Basit termostat (N/K kontak- Isıtma) Kırmızı (°C) | 162,00 |
| NSYCC0THD | Çiftli termostat (NO - NC) (°C) | 183,00 |
| NSYCC0THI | Termostat (ters kontaklı) (°C) | 246,00 |
| NSYCC0TH230VID | Elektronik termostat 220 - 240 VAC | 1.314,00 |
| NSYCCOHY230VID | Elektronik Nem Ölçer - % RH - 110-240 VAC | 1.314,00 |
| NSYCCOHYT230VID | Elektronik sıcaklık ve nem ölçer 220 - 240 VAC | 1.369,00 |
| NSYCR10WU2 | Resistanslı ısıtıcı - alüminyum 10W, 110-250V | 195,00 |
| NSYCR10WU2C | Resistanslı ısıtıcı - izolasyonlu 10W,110-250V | 493,00 |
| NSYCR20WU2 | Resistanslı ısıtıcı - alüminyum 20W, 110-250V | 221,00 |
| NSYCR20WU2C | Resistanslı ısıtıcı - izolasyonlu - 20W,110-250V | 520,00 |
| NSYCR55WU2 | Resistanslı ısıtıcı - alüminyum - 55W, 110-250V | 364,00 |
| NSYCR55WU2C | Resistanslı ısıtıcı - izolasyonlu - 55W,110-250V | 689,00 |
| NSYCR100WU2 | Resistanslı ısıtıcı - alüminyum 100W 110-250V | 376,00 |
| NSYCR100WU2C | Resistanslı ısıtıcı - izolasyonlu 100W,110-250V | 947,00 |
| NSYCR150WU2 | Resistanslı ısıtıcı - alüminyum 150W,110-250V | 487,00 |
| NSYCR150WU2C | Resistanslı ısıtıcı - izolasyonlu 150W,110-250V | 1.202,00 |
| NSYCR170W230VVC | Resistanslı ısıtıcı - izolasyonlu - fanlı 170W 230V | 2.127,00 |
| NSYCR250W230VV | Resistanslı ısıtıcı - alüminyum - fanlı - 250W ,230V | 999,00 |
| NSYCR400W230VV | Resistanslı ısıtıcı - alüminyum - fanlı - 400W 230V Alum | 1.051,00 |
| NSYCRP1W230VTV | Termo fan - 400/550 W, 230V | 2.611,00 |









PB500081



| Ürünler | | Sertifikanın amacı | | | |
|----------|---------|--------------------------------------------------|--------------------------------------------------------------|-------------------------------------------------------------------------|------------------------------------------------------------------|
| | | Elektrik güç panoları için uluslararası standart | Endüstriyel ekipman için standartlar ve UL sınıflandırılması | Denizcilik sınıflandırması ya da titreşime dayanıklılık ve koruma onayı | ATEX |
| | | Standart/Yönetmelik | | | |
| | | IEC 62208 | UL508A ve CAN CSA C22-2 no. 14 | Sertifika kuruluşu kuralları | Avrupa yönetmeliği no. 94/9/EC EN 60079-0 ve -7 EN 61241-0 ve -1 |
| SPACIAL | SF | ● | ● | ● ● | |
| | SM | ● | ● | ● ● (2) | |
| | SD | | | | |
| | S3D | ● | ● | ● ● ● ● | ● (1) |
| | CRN | ● | ● | ● | |
| | S44 | | | | |
| | S57 | ● | ● | | |
| | SFX | ● (2) | ● (2) | | ● |
| | SMX | ● | ● | | |
| | SDX | | | | |
| S3X | ● | ● | ● | ● (1) | |
| THALASSA | PLA | ● | ● | ● | |
| | PLD | ● | | | |
| | PLM | ● | ● | ● | ● (1) |
| | PLS | ● | ● | | |
| | TBS/TBP | ● | ● | | |
| CLIMASYS | CV | | ● | | |

(1) ATEX sertifikası ürün gamının uygun referansları içindir.
 (2) İşlemleri devam ediyor.

| Resmî sertifika kuruluşu | | | | | | | | |
|-------------------------------------------------------------------------------------|-------------------------------------------------------------------------------------|-------------------------------------------------------------------------------------|-------------------------------------------------------------------------------------|-------------------------------------------------------------------------------------|--------------------------------------------------------------------------------------|---------------------------------------------------------------------------------------|---------------------------------------------------------------------------------------|---------------------------------------------------------------------------------------|
| Bureau Veritas | LCIE (Bureau Veritas) | Bureau Veritas Marine Division | TUV Rheinland Group | Underwriters Laboratories | Laboratorio Oficial J.M. Madariaga | Det Norske Veritas | Germanischer Lloyd | Lloyd's Register |
|  |  |  |  |  |  |  |  |  |
| ● | ● | ● | ● | ● | ● | ● | ● | ● |



Elektrik Ölçü Aletleri,
İzole Bantlar,
Kablo Makaraları,
Kablo Bağları



Saha İşlerinde Ergonomi ve Verimlilik



se.com/tr

Life Is On

Schneider
Electric

| Tanım | Referans | Fiyat (TL) | Minimum sipariş adedi |
|-------|----------|------------|-----------------------|
|-------|----------|------------|-----------------------|

Elektrik Ölçü Aletleri



Dijital Multimetre

| | | | |
|------------------------------------------------|--------------------------|--------|---|
| Pens dijital multimetre | IMT23114 | 960,80 | 1 |
| Dijital Multimetre Cat III 300V | IMT23102 | 509,00 | 1 |
| Dijital Multimetre Cat III 600V | IMT23222 | 540,70 | 1 |
| Çok fonksiyonlu kablo takip cihazı (bili bili) | IMT23106 | 577,60 | 1 |
| 3'ü 1 arada LED Dedektör | IMT23105 | 557,80 | 1 |
| 4'ü 1 arada Dijital Dedektör | IMT23104 | 751,80 | 1 |
| Kompakt Dijital Multimetre Cat III | IMT23112 | 280,20 | 1 |
| Infrared termometre | IMT23107 | 551,40 | 1 |
| Nem ölçer | IMT23108 | 401,00 | 1 |
| Kontrol kalemi | IMT23109 | 164,80 | 1 |



Kontrol Kalemi

Kablo Makaraları



Kablo makarası, 40mt

| | | | |
|------------------------------------------------------------|--------------------------|----------|---|
| Kompakt, IP20, H05VVF 3G1.0 15mt kablolu, topraklı | IMT33135 | 700,00 | 1 |
| Kompakt, IP44, H05VVF 3G1.5 15mt kablolu, topraklı | IMT33136 | 810,00 | 1 |
| Kompakt, IP20, H05VVF 3G1.5 15mt kablolu, topraklı | IMT33137 | 789,00 | 1 |
| Kompakt, IP20, H05VVF 3G1.5 15mt kablolu, topraksız | IMT33139 | 756,00 | 1 |
| Klasik, IP20, H05VVF 3G1.5 20mt kablolu, topraklı | IMT33140 | 984,00 | 1 |
| Klasik, IP20, H05VVF 3G1.5 20mt kablolu, topraksız | IMT33142 | 954,00 | 1 |
| Klasik, IP44, H05VVF 3G1.5 25mt kablolu, topraksız | IMT33145 | 1.140,00 | 1 |
| Pro, IP44, IK08, H07RNF 3G1.5 25mt kablolu, topraklı | IMT33147 | 1.830,00 | 1 |
| Pro, IP44, IK08, H07RNF 3G2.5 25mt kablolu, topraklı | IMT33148 | 2.178,00 | 1 |
| Gelişmiş, IP44, IK08, H07RNF 3G2.5 25mt kablolu, topraksız | IMT33150 | 1.680,00 | 1 |
| Geniş, IP44, H05VVF 3G1.5 25mt kablolu, topraklı | IMT33151 | 1.194,00 | 1 |
| Geniş, IP44, H07RNF 3G2.5 25mt kablolu, topraksız | IMT33153 | 1.704,00 | 1 |
| Geniş, IP44, H05VVF 3G1.5 25mt kablolu, topraksız | IMT33154 | 1.164,00 | 1 |
| Gelişmiş, IP44, IK08, H05VVF 3G1.5 40mt kablolu, topraksız | IMT33156 | 1.464,00 | 1 |
| Pro, IP44, H07RNF 3G1.5 40mt kablolu, topraklı | IMT33158 | 2.260,00 | 1 |
| Pro, IP44, H07RNF 3G1.5 40mt kablolu, topraksız | IMT33161 | 2.220,00 | 1 |



İzole Bantlar

İzole Bantlar

| | | | |
|---------------------|-------------------------|-------|----|
| 19mmx20m kırmızı | 2420100 | 11,70 | *8 |
| 19mmx20m sarı | 2420101 | 11,70 | *8 |
| 19mmx20m mavi | 2420102 | 11,70 | *8 |
| 19mmx20m siyah | 2420103 | 11,70 | *8 |
| 19mmx20m beyaz | 2420104 | 11,70 | *8 |
| 19mmx20m sarı/yeşil | 2420105 | 14,00 | *8 |
| 19mmx20m yeşil | 2420106 | 11,70 | *8 |
| 19mmx20m kahverengi | 2420107 | 11,70 | *8 |
| 19mmx20m gri | 2420108 | 11,70 | *8 |



Kafa Lambası

* Koli çarpanı 200'dür.

| Tanım | Referans | Fiyat (TL) | Minimum sipariş adedi |
|-------|----------|------------|-----------------------|
|-------|----------|------------|-----------------------|

Kablo Bağları (100 adet / paket)

| | | | |
|------------------|--------------------------|--------|-----|
| 100x2.5mm şeffaf | IMT46026 | 9,70 | 100 |
| 100x2.5mm siyah | IMT46033 | 9,70 | 100 |
| 120x2.5mm şeffaf | IMT46035 | 12,10 | 100 |
| 120x2.5mm siyah | IMT46036 | 12,10 | 100 |
| 150x3.6mm şeffaf | IMT46064 | 21,30 | 100 |
| 150x3.6mm siyah | IMT46071 | 21,30 | 100 |
| 160x2.5mm siyah | IMT46073 | 14,60 | 100 |
| 160x2.5mm şeffaf | IMT46074 | 14,60 | 100 |
| 200x4.8mm şeffaf | IMT46101 | 38,70 | 100 |
| 200x4.8mm siyah | IMT46118 | 38,70 | 100 |
| 200x3.6mm şeffaf | IMT46149 | 29,00 | 100 |
| 200x3.6mm siyah | IMT46156 | 29,00 | 100 |
| 200x2.5mm siyah | IMT46157 | 19,40 | 100 |
| 200x2.5mm şeffaf | IMT46158 | 19,40 | 100 |
| 370x4.8mm şeffaf | IMT46248 | 72,50 | 100 |
| 380x7.6mm şeffaf | IMT46286 | 135,20 | 100 |
| 380x7.6mm siyah | IMT46293 | 135,20 | 100 |
| 250x4.8mm şeffaf | IMT46918 | 48,30 | 100 |
| 300x4.8mm şeffaf | IMT46919 | 58,00 | 100 |
| 300x3.6mm şeffaf | IMT46921 | 42,60 | 100 |
| 300x3.6mm siyah | IMT46922 | 42,60 | 100 |
| 300x7.6mm siyah | IMT46923 | 106,30 | 100 |
| 550x8.8mm siyah | IMT46924 | 260,80 | 100 |
| 550x8.8mm şeffaf | IMT46926 | 260,80 | 100 |
| 780x8.8 mm siyah | IMT46927 | 386,30 | 100 |
| 250x4.8mm siyah | IMT46968 | 48,30 | 100 |
| 300x4.8mm siyah | IMT46969 | 58,00 | 100 |
| 370x4.8mm siyah | IMT46970 | 72,50 | 100 |

Fiyatlar 100 adet fiyatı olmakla birlikte, 100 ve katları şeklinde sipariş geçilmelidir.

Aksesuarlar (100 adet / paket)

| | | | |
|--------------------------------------------------|--------------------------|--------|-----|
| Kendinden yapışkanlı taban, maks. 3,6mm kalınlık | IMT47000 | 58,00 | 100 |
| Kendinden yapışkanlı taban, maks. 4,8mm kalınlık | IMT47001 | 106,30 | 100 |
| Tutucu kızak, maks. 7,6mm kalınlık | IMT47002 | 48,30 | 100 |
| 100x2,5mm etiket alanlı kablo bağı şeffaf | IMT47004 | 19,40 | 100 |

Fiyatlar 100 adet fiyatı olmakla birlikte, 100 ve katları şeklinde sipariş geçilmelidir.

Rapstrap Kablo Bağı (24 adet / paket)

| | | | |
|----------------|--------------------------|-------|---|
| 300x10mm siyah | IMT38068 | 76,60 | 1 |
| 300x10mm nötr | IMT38071 | 76,60 | 1 |

Fiyatlar 1 paket fiyatıdır ve 1 paket içinden 24 adet Rapstrap kablo bağı çıkmaktadır.





Modüler Sigorta Kutuları ve Sanayi Tipi Fiş ve Prizler



Hızlı Montaj, Güvenli Kullanım



se.com/tr

Life Is On

Schneider
Electric

| Tanım | Boyutlar (mm) G x Y x D | Referans | Fiyat (TL) | Minimum sip. adedi | Koli adedi |
|-------|----------------------------|----------|---------------|-----------------------|---------------|
|-------|----------------------------|----------|---------------|-----------------------|---------------|

Sıvaüstü Dağıtım Kutuları, Halogen Free (HF)

Şeffaf kapaklı

| | | | | | |
|------------------------------------------|-------------|----------------------------|--------|---|----|
| 8 otomatik sigorta kapasiteli | 196x228x102 | EZ9E108S0S | 61,30 | 1 | 10 |
| 12 otomatik sigorta kapasiteli | 268x228x102 | EZ9E112S0S | 80,10 | 1 | 8 |
| 18 otomatik sigorta kapasiteli | 376x228x102 | EZ9E118S0S | 130,30 | 1 | 5 |
| 24 otomatik sigorta kapasiteli, 2 sıralı | 268x353x102 | EZ9E212S0S | 148,30 | 1 | 5 |
| 36 otomatik sigorta kapasiteli, 3 sıralı | 268x478x102 | EZ9E312S0S | 197,40 | 1 | 4 |

Beyaz opak kapaklı

| | | | | | |
|------------------------------------------|-------------|----------------------------|--------|---|----|
| 8 otomatik sigorta kapasiteli | 196x228x102 | EZ9E108P0S | 61,30 | 1 | 10 |
| 12 otomatik sigorta kapasiteli | 268x228x102 | EZ9E112P0S | 80,10 | 1 | 8 |
| 24 otomatik sigorta kapasiteli, 2 sıralı | 268x353x102 | EZ9E212P0S | 148,30 | 1 | 5 |
| 36 otomatik sigorta kapasiteli, 3 sıralı | 268x478x102 | EZ9E312P0S | 197,40 | 1 | 4 |

Sıvaaltı Dağıtım Kutuları, Halogen Free (HF)

Şeffaf kapaklı

| | | | | | |
|------------------------------------------|----------------|----------------------------|--------|---|----|
| 8 otomatik sigorta kapasiteli | 222 x 252 x 97 | EZ9E108S0F | 61,30 | 1 | 10 |
| 12 otomatik sigorta kapasiteli | 294 x 252 x 97 | EZ9E112S0F | 80,10 | 1 | 8 |
| 18 otomatik sigorta kapasiteli | 402 x 252 x 99 | EZ9E118S0F | 130,30 | 1 | 5 |
| 24 otomatik sigorta kapasiteli, 2 sıralı | 294 x 377 x 98 | EZ9E212S0F | 148,30 | 1 | 5 |
| 36 otomatik sigorta kapasiteli, 3 sıralı | 294 x 502 x 98 | EZ9E312S0F | 197,40 | 1 | 4 |

Beyaz opak kapaklı

| | | | | | |
|------------------------------------------|----------------|----------------------------|--------|---|---|
| 12 otomatik sigorta kapasiteli | 294 x 252 x 97 | EZ9E112P0F | 61,30 | 1 | 8 |
| 18 otomatik sigorta kapasiteli | 402 x 252 x 99 | EZ9E118P0F | 80,10 | 1 | 5 |
| 24 otomatik sigorta kapasiteli, 2 sıralı | 294 x 377 x 98 | EZ9E212P0F | 148,30 | 1 | 5 |
| 36 otomatik sigorta kapasiteli, 3 sıralı | 294 x 502 x 98 | EZ9E312P0F | 197,40 | 1 | 4 |

| Tanım | Ürün Özelliği | Referans | Fiyat (TL) | Minimum sip. adedi | Koli adedi |
|-------|---------------|----------|---------------|-----------------------|---------------|
|-------|---------------|----------|---------------|-----------------------|---------------|

Aksesuarlar

| | | | | | |
|---------------------------------------------------|------------|--------------------------|-------|---|--|
| 8 modüllü sigorta kutuları için 1 terminal bloğu | 8 delikli | EZ9ETB01 | 17,50 | 1 | |
| 12 modüllü sigorta kutuları için 1 terminal bloğu | 8 delikli | EZ9ETB02 | 20,70 | 1 | |
| 18 modüllü sigorta kutuları için 1 terminal bloğu | 17 delikli | EZ9ETB03 | 27,90 | 1 | |
| 24 modüllü sigorta kutuları için 1 terminal bloğu | 17 delikli | EZ9ETB04 | 31,30 | 1 | |
| 36 modüllü sigorta kutuları için 1 terminal bloğu | 22 delikli | EZ9ETB05 | 39,50 | 1 | |
| 8 modüllü sigorta kutuları için 2 terminal bloğu | 8 delikli | EZ9ETB06 | 27,30 | 1 | |
| 12 modüllü sigorta kutuları için 2 terminal bloğu | 8 delikli | EZ9ETB07 | 32,30 | 1 | |
| 18 modüllü sigorta kutuları için 2 terminal bloğu | 17 delikli | EZ9ETB08 | 49,90 | 1 | |

Not: Easy9 sigorta kutularında nötr ve topraklama baraları opsiyoneldir.





130x200



220x300

| Tanım | Boyut (mm) | Referans | Fiyat (TL) | Minimum sip. adedi |
|---------------------------------|------------|-------------------------------|------------|--------------------|
| Boş Kombinasyon Kutuları | | | | |
| IP 54 | | | | |
| | 130x220 | 3477-757-0600 | 82,00 | 1 |
| | 220x300 | 3477-758-0600 | 147,00 | 1 |

*Not: IP54 ürünlerde nötr barası mevcuttur.

Sanayi Tipi Fiş-Prizler Kauçuk Fiş-Priz Serisi



Kauçuk üçlü grup priz



3201-301-0300
1x16A düz fiş



3201-367-0900
1x16A pano prizi

| Açıklama | Bağlantı tipi | Referans | Fiyat (TL) | Minimum sip. adedi |
|--------------------------------------|-------------------------------|-------------------------------|------------|--------------------|
| 1x16A, monofaze, 2P + T, IP44 | | | | |
| Priz grubu | Kauçuk uzatma prizi | 3201-360-0300 | 34,40 | 40 |
| | Kauçuk duvar prizi | 3201-362-0300 | 43,60 | 30 |
| | Kauçuk üçlü grup priz | 3201-366-0301 | 74,00 | 12 |
| | Makina prizi | 3201-364-0900 | 40,70 | 30 |
| Pano prizi | 3201-367-0900 | 23,40 | 100 | |
| Fiş grubu | Kauçuk düz fiş (IP54) | 3201-301-0300 | 23,10 | 60 |
| | Kauçuk eğik fiş (IP54) | 3201-302-0300 | 27,90 | 45 |

Ark Kaynak Makina Bağlantı Elemanları

| | | | | | |
|----------------|--------------|---------|-------------------------------|--------|----|
| 200A, 16-50 mm | Düz fiş | Kablolu | 3273-301-0365 | 97,00 | 50 |
| | Trafo prizi | Kablolu | 3273-368-0365 | 129,80 | 50 |
| | Uzatma prizi | Kablolu | 3273-360-0365 | 97,80 | 50 |
| 400A, 50-95 mm | Düz fiş | Kablolu | 3274-301-0366 | 101,00 | 50 |
| | Trafo prizi | Kablolu | 3274-368-0366 | 132,10 | 50 |
| | Uzatma prizi | Kablolu | 3274-360-0366 | 105,60 | 50 |

Sanayi Tip Fiş-Prizler

CEE17 Norm Fiş-Priz Serisi

PratiKa Serisi

Life Is On

Schneider
Electric



PKF16M723
3x16A uzatma prizi,
IP67 vidalı bağlantı



PKY16F723
3x16A eğik makina prizi,
IP67 hızlı bağlantı



PKF16M423
3x16A uzatma prizi,
IP67 vidalı bağlantı



PKX16M423
3x16A düz fiş,
IP44 hızlı bağlantı



PKE16M734
4x16A düz fiş,
IP67 vidalı bağlantı



PKF16W434
4x16A duvar prizi,
IP44 vidalı bağlantı



PKX16M434
4x16A düz fiş,
IP44 hızlı bağlantı

| Açıklama | Referans | Fiyat (TL) | Minimum sip. adedi | |
|-------------------------------------------------------|-------------------------|---------------------------|--------------------|----|
| 3x16A, monofaze, 2P + T, vidalı bağlantı, IP67 | | | | |
| Priz grubu | Uzatma prizi | PKF16M723 | 103,70 | 1 |
| | Eğik makina prizi | PKF16F723 | 91,20 | 10 |
| | Düz makina prizi | PKF16G723 | 98,10 | 1 |
| | Duvar prizi | PKF16W723 | 156,30 | 10 |
| Fiş grubu | Düz fiş | PKE16M723 | 74,00 | 10 |
| | Duvar fişi | 83554 | 173,20 | 4 |
| | Eğik makina fişi | 83854 | 103,50 | 10 |
| Hızlı bağlantı | | | | |
| Priz grubu | Uzatma prizi | PKY16M723 | 114,50 | 1 |
| | Eğik makina prizi | PKY16F723 | 108,00 | 1 |
| | Düz makina prizi | PKY16G723 | 108,00 | 1 |
| Fiş grubu | Düz fiş | PKX16M723 | 85,00 | 10 |
| 3x16A, monofaze, 2P + T, vidalı bağlantı, IP44 | | | | |
| Priz grubu | Uzatma prizi | PKF16M423 | 76,20 | 1 |
| | Eğik makina prizi | PKF16F423 | 66,70 | 10 |
| | Düz makina prizi | PKF16G423 | 67,50 | 10 |
| | Duvar prizi | PKF16W423 | 101,20 | 8 |
| Fiş grubu | Düz fiş | PKE16M423 | 52,10 | 10 |
| | Eğik makina fişi | 81804 | 145,00 | 10 |
| Hızlı bağlantı | | | | |
| Priz grubu | Uzatma prizi | PKY16M423 | 85,00 | 1 |
| | Eğik makina prizi | PKY16F423 | 77,80 | 1 |
| | Duvar prizi | PKY16W423 | 125,30 | 1 |
| Fiş grubu | Düz fiş | PKX16M423 | 59,70 | 10 |
| Sistem adaptörleri | | | | |
| 3x16A CEE17 / 2P+T Schuko adaptör | PKZA203 | 251,70 | 1 | |
| 4x16A, trifaze, 3P + T, vidalı bağlantı, IP67 | | | | |
| Priz grubu | Uzatma prizi | PKF16M734 | 140,30 | 1 |
| | Eğik makina prizi | PKF16F734 | 119,90 | 10 |
| | Düz makina prizi | PKF16G734 | 119,90 | 1 |
| | Duvar prizi | PKF16W734 | 172,10 | 10 |
| Fiş grubu | Düz fiş | PKE16M734 | 89,40 | 1 |
| | Eğik makina fişi | 83858 | 104,40 | 10 |
| Hızlı bağlantı | | | | |
| Priz grubu | Uzatma prizi | PKY16M734 | 140,30 | 10 |
| | Düz makina prizi | PKY16G734 | 131,30 | 10 |
| Fiş grubu | Düz fiş | PKX16M734 | 98,20 | 10 |
| 4x16A, trifaze, 3P + T, vidalı bağlantı, IP44 | | | | |
| Priz grubu | Uzatma prizi | PKF16M434 | 101,00 | 1 |
| | Eğik makina prizi | PKF16F434 | 66,70 | 10 |
| | Düz makina prizi | PKF16G434 | 95,30 | 10 |
| | Duvar prizi | PKF16W434 | 138,20 | 8 |
| Fiş grubu | Düz fiş | PKE16M434 | 70,70 | 10 |
| Hızlı bağlantı | | | | |
| Priz grubu | Uzatma prizi | PKY16M434 | 110,80 | 10 |
| | Eğik makina prizi | PKY16F434 | 104,30 | 1 |
| | Düz makina prizi | PKY16G434 | 107,80 | 10 |
| | Duvar prizi | PKY16W434 | 151,60 | 1 |
| Fiş grubu | Düz fiş | PKX16M434 | 78,80 | 1 |

N3

Sanayi Tip Fiş-Prizler
CEE17 Norm Fiş-Priz Serisi
PratiKa Serisi

Life Is On

Schneider
Electric



PKF16G735
5x16A düz makina prizi
IP67 vidalı bağlantı



PKF16W435
5x16A duvar prizi
IP44 vidalı bağlantı



PKY16M435
5x16A uzatma prizi
IP44 hızlı bağlantı



PKF32M723
3x32A uzatma prizi
IP67 vidalı bağlantı



PKX32M723
3x32A düz fiş,
IP67 hızlı bağlantı



PKE32W423
3x32A duvar fişi,
IP44 vidalı bağlantı



PKE32M734
34x32A düz fiş,
IP67 vidalı bağlantı

| Açıklama | Referans | Fiyat (TL) | Minimum sip. adedi | |
|---------------------------------------------------------|-------------------|------------|--------------------|----|
| 5x16A, trifaze, 3P +N + T, vidalı bağlantı, IP67 | | | | |
| Priz grubu | Uzatma prizi | PKF16M735 | 138,20 | 1 |
| | Eğik makina prizi | PKF16F735 | 120,50 | 10 |
| | Düz makina prizi | PKF16G735 | 90,90 | 10 |
| | Duvar prizi | PKF16W735 | 172,40 | 1 |
| Fiş grubu | Düz fiş | PKE16M735 | 105,00 | 10 |
| | Eğik makina fişi | 83859 | 119,80 | 1 |
| Hızlı bağlantı | | | | |
| Priz grubu | Uzatma prizi | PKY16M735 | 151,60 | 8 |
| | Eğik makina prizi | PKY16F735 | 137,30 | 10 |
| | Düz makina prizi | PKY16G735 | 137,30 | 1 |
| Fiş grubu | Düz fiş | PKX16M735 | 116,40 | 10 |
| 5x16A, trifaze, 3P +N + T, vidalı bağlantı, IP44 | | | | |
| Priz grubu | Uzatma prizi | PKF16M435 | 107,20 | 10 |
| | Eğik makina prizi | PKF16F435 | 92,40 | 10 |
| | Düz makina prizi | PKF16G435 | 99,40 | 10 |
| | Duvar prizi | PKF16W435 | 112,50 | 6 |
| Fiş grubu | Düz fiş | PKE16M435 | 76,50 | 1 |
| | Eğik makina fişi | 81809 | 109,80 | 4 |
| Hızlı bağlantı | | | | |
| Priz grubu | Uzatma prizi | PKY16M435 | 133,20 | 10 |
| | Eğik makina prizi | PKY16F435 | 114,50 | 10 |
| | Düz makina prizi | PKY16G435 | 118,20 | 10 |
| | Duvar prizi | PKY16W435 | 151,20 | 6 |
| Fiş grubu | Düz fiş | PKX16M435 | 81,50 | 10 |
| 3x32A,monofaze, 2P + T, vidalı bağlantı, IP67 | | | | |
| Priz grubu | Uzatma prizi | PKF32M723 | 134,10 | 1 |
| | Eğik makina prizi | PKF32F723 | 122,60 | 1 |
| | Düz makina prizi | PKF32G723 | 122,60 | 6 |
| | Duvar prizi | PKF32W723 | 205,20 | 5 |
| Fiş grubu | Düz fiş | PKE32M723 | 107,90 | 6 |
| | Duvar fişi | 83566 | 238,20 | 2 |
| Hızlı bağlantı | | | | |
| Priz grubu | Uzatma prizi | PKY32M723 | 162,50 | 1 |
| | Eğik makina prizi | PKY32F723 | 140,30 | 8 |
| | Düz makina prizi | PKY32G723 | 140,30 | 6 |
| Fiş grubu | Düz fiş | PKX32M723 | 138,50 | 6 |
| 3x32A,monofaze, 2P + T, vidalı bağlantı, IP44 | | | | |
| Priz grubu | Uzatma prizi | PKF32M423 | 104,40 | 10 |
| | Eğik makina prizi | PKF32F423 | 98,20 | 8 |
| | Düz makina prizi | PKF32G423 | 98,20 | 10 |
| | Duvar prizi | PKF32W423 | 142,40 | 6 |
| Fiş grubu | Düz fiş | PKE32M423 | 88,80 | 10 |
| Hızlı bağlantı | | | | |
| Priz grubu | Uzatma prizi | PKY32M423 | 134,00 | 1 |
| | Eğik makina prizi | PKY32F423 | 125,30 | 1 |
| | Duvar prizi | PKY32W423 | 177,50 | 6 |
| Fiş grubu | Düz fiş | PKX32M423 | 110,20 | 1 |
| 4x32A,trifaze, 3P + T, vidalı bağlantı, IP67 | | | | |
| Priz grubu | Uzatma prizi | PKF32M734 | 139,50 | 6 |
| | Eğik makina prizi | PKF32F734 | 136,00 | 8 |
| | Düz makina prizi | PKF32G734 | 136,00 | 6 |
| | Duvar prizi | PKF32W734 | 219,00 | 1 |
| Fiş grubu | Düz fiş | PKE32M734 | 123,80 | 1 |
| Hızlı bağlantı | | | | |
| Priz grubu | Uzatma prizi | PKY32M734 | 165,30 | 1 |
| | Eğik makina prizi | PKY32F734 | 157,40 | 1 |
| | Düz makina prizi | PKY32G734 | 162,50 | 1 |
| Fiş grubu | Düz fiş | PKX32M734 | 149,20 | 6 |



PKF32M434
4x32A uzatma prizi,
IP44 vidalı bağlantı



PKY32M434
4x32A uzatma prizi,
IP44 hızlı bağlantı



PKY32F435
5x32A eğik makina prizi,
IP44 hızlı bağlantı



PKY32W435
5x32A duvar prizi,
IP44 hızlı bağlantı



81378
3x63A düz fiş,
IP67 vidalı bağlantı

| Açıklama | Referans | Fiyat (TL) | Minimum sip. adedi | |
|----------------------------------------------------------|-------------------|------------|--------------------|----|
| 4x32A, trifaze, 3P + T, vidalı bağlantı, IP44 | | | | |
| Priz grubu | Uzatma prizi | PKF32M434 | 133,20 | 10 |
| | Eğik makina prizi | PKF32F434 | 115,40 | 8 |
| | Düz makina prizi | PKF32G434 | 115,40 | 10 |
| | Duvar prizi | PKF32W434 | 172,10 | 1 |
| Fiş grubu | Düz fiş | PKE32M434 | 95,30 | 1 |
| Hızlı bağlantı | | | | |
| Priz grubu | Uzatma prizi | PKY32M434 | 161,10 | 1 |
| | Eğik makina prizi | PKY32F434 | 140,00 | 1 |
| | Düz makina prizi | PKY32G434 | 198,30 | 1 |
| | Duvar prizi | PKY32W434 | 198,30 | 6 |
| Fiş grubu | Düz fiş | PKX32M434 | 127,60 | 1 |
| 5x32A, trifaze, 3P + N + T, vidalı bağlantı, IP67 | | | | |
| Priz grubu | Uzatma prizi | PKF32M735 | 154,80 | 1 |
| | Eğik makina prizi | PKF32F735 | 139,80 | 1 |
| | Düz makina prizi | PKF32G735 | 150,30 | 6 |
| | Duvar prizi | PKF32W735 | 206,30 | 10 |
| Fiş grubu | Düz fiş | PKE32M735 | 128,70 | 6 |
| | Eğik fiş | 81771 | 202,10 | 6 |
| | Duvar fişi | 83571 | 314,70 | 2 |
| | Eğik makina fişi | 83871 | 156,00 | 4 |
| Hızlı bağlantı | | | | |
| Priz grubu | Uzatma prizi | PKY32M735 | 198,50 | 1 |
| | Eğik makina prizi | PKY32F735 | 182,20 | 7 |
| | Düz makina prizi | PKY32G735 | 169,60 | 1 |
| Fiş grubu | Düz fiş | PKX32M735 | 177,60 | 6 |
| 5x32A, trifaze, 3P + N + T, vidalı bağlantı, IP44 | | | | |
| Priz grubu | Uzatma prizi | PKF32M435 | 133,20 | 1 |
| | Eğik makina prizi | PKF32F435 | 123,30 | 1 |
| | Düz makina prizi | PKF32G435 | 132,30 | 6 |
| | Duvar prizi | PKF32W435 | 164,30 | 1 |
| Fiş grubu | Düz fiş | PKE32M435 | 109,00 | 1 |
| | Duvar fişi | PKE32W435 | 146,80 | 1 |
| | Eğik makina fişi | 81821 | 141,40 | 1 |
| Hızlı bağlantı | | | | |
| Priz grubu | Uzatma prizi | PKY32M435 | 169,10 | 1 |
| | Eğik makina prizi | PKY32F435 | 134,10 | 1 |
| | Düz makina prizi | PKY32G435 | 158,60 | 1 |
| | Duvar prizi | PKY32W435 | 205,20 | 1 |
| Fiş grubu | Düz fiş | PKX32M435 | 133,10 | 10 |
| 3x63A, monofaze, 2P + T, vidalı bağlantı, IP67 | | | | |
| Priz grubu | Uzatma prizi | 81478 | 560,10 | 1 |
| | Eğik makina prizi | 81278 | 496,20 | 1 |
| | Düz makina prizi | 81178 | 661,20 | 1 |
| Fiş grubu | Düz fiş | 81378 | 439,50 | 1 |
| 4x63A, trifaze, 3P + T, vidalı bağlantı, IP67 | | | | |
| Priz grubu | Uzatma prizi | 81482 | 545,90 | 1 |
| | Eğik makina prizi | 81282 | 481,60 | 1 |
| | Duvar prizi | 81182 | 687,50 | 1 |
| | Düz makina prizi | 81682 | 400,60 | 1 |
| Fiş grubu | Düz fiş | 81382 | 409,60 | 1 |
| | Duvar fişi | 81582 | 776,80 | 1 |
| | Düz makina fişi | 81882 | 557,70 | 1 |

Sanayi Tip Fiş-Prizler

CEE17 Norm Fiş-Priz Serisi

PratiKa Serisi

Life Is On

Schneider
Electric



81382
4x63A düz fiş,
IP67 vidalı bağlantı

| Tanım | Referans | Fiyat (TL) | Minimum sipariş adedi | |
|------------------------------------------------------|-------------------|-----------------------|-----------------------|---|
| 4x63A, trifaze, 3P + T, vidalı bağlantı, IP44 | | | | |
| Priz grubu | Uzatma Prizi | 81432 | 483,00 | 1 |
| | Eğik makina prizi | 81232 | 444,60 | 1 |
| Fiş grubu | Düz Fiş | 81332 | 362,60 | 1 |
| | Düz makina Fişi | 81532 | 424,00 | 1 |



81383
5x63A düz fiş,
IP67 vidalı bağlantı

| | | | | |
|----------------------------------------------------------|-------------------|-----------------------|--------|---|
| 5x63A, trifaze, 3P + N + T, vidalı bağlantı, IP67 | | | | |
| Priz grubu | Uzatma Prizi | 81483 | 639,90 | 1 |
| | Eğik makina Prizi | 81283 | 535,70 | 1 |
| | Duvar Prizi | 81183 | 741,20 | 1 |
| | Düz Makina Prizi | 81683 | 522,30 | 1 |
| Fiş grubu | Düz Fiş | 81383 | 472,70 | 1 |
| | Duvar Fişi | 81583 | 888,80 | 1 |
| | Düz makina Fişi | 81883 | 676,00 | 1 |



81894
4x125A düz makina fişi,
IP67 vidalı bağlantı

| | | | | |
|----------------------------------------------------------|-------------------|-----------------------|--------|---|
| 5x63A, trifaze, 3P + N + T, vidalı bağlantı, IP44 | | | | |
| Priz grubu | Uzatma Prizi | 81433 | 613,00 | 1 |
| | Eğik makina Prizi | 81233 | 514,80 | 1 |
| Fiş grubu | Düz makina Fişi | 81533 | 575,40 | 1 |
| | Düz Fiş | 81333 | 412,00 | 1 |

| | | | | |
|-------------------------------------------------------|-------------------|-----------------------|----------|---|
| 4x125A, trifaze, 3P + T, vidalı bağlantı, IP67 | | | | |
| Priz grubu | Uzatma Prizi | 81494 | 1.038,50 | 1 |
| | Eğik makina prizi | 81294 | 613,70 | 1 |
| | Duvar Prizi | 81194 | 1.375,70 | 1 |
| | Düz Makina Prizi | 81694 | 602,10 | 1 |
| Fiş grubu | Düz Fiş | 81394 | 941,60 | 1 |
| | Duvar Fişi | 81594 | 1.171,70 | 1 |
| | Düz makina Fişi | 81894 | 656,10 | 1 |



81495
5x125A uzatma prizi,
IP67 vidalı bağlantı

| | | | | |
|-----------------------------------------------------------|-------------------|-----------------------|----------|---|
| 5x125A, trifaze, 3P + N + T, vidalı bağlantı, IP67 | | | | |
| Priz grubu | Uzatma Prizi | 81495 | 1.110,30 | 1 |
| | Eğik makina prizi | 81295 | 786,50 | 1 |
| | Duvar Prizi | 81195 | 1.474,50 | 1 |
| | Düz Makina Prizi | 81695 | 731,80 | 1 |
| Fiş grubu | Düz Fiş | 81395 | 1.080,30 | 1 |
| | Duvar Fişi | 81595 | 1.254,40 | 1 |
| | Düz makina Fişi | 81895 | 1.045,50 | 1 |

Sanayi Tip Fiş-Prizler

Çok Kontaklı Fiş-Priz Serisi

Life Is On

Schneider
Electric

| Açıklama | Referans | Fiyat (TL) | Minimum sip. adedi |
|-------------------------------------------------------|---------------------------|------------|--------------------|
| 5 kontaklı fiş-prizler 4P + PE 220-240 V 10A | | | |
| Komple fiş, rakorsuz | TEX05WP10 | 70,20 | 40 |
| Komple uzatma prizi, rakorsuz | TEY05WS10 | 71,40 | 50 |
| Komple makina prizi | TEY05PS10 | 71,80 | 40 |
| Komple yatay makina prizi | TEY05AS10 | 74,40 | 50 |
| Priz çekirdek | TEI05WS10 | 32,20 | 100 |
| Fiş çekirdek | TEI05WP10 | 39,30 | 100 |
| Alüminyum fiş gövde, rakorsuz | TEB05WP10 | 29,20 | 80 |
| Alüminyum yatay makina priz gövde | TEB05AS10 | 32,90 | 80 |
| 10 kontaklı fiş-prizler 10P + PE 380-415 V 16A | | | |
| Komple fiş, rakorsuz | TEX10WP16 | 107,50 | 1 |
| Komple makina fişi | TEX10PP16 | 125,80 | 20 |
| Komple uzatma prizi, rakorsuz | TEY10WS16 | 161,70 | 15 |
| Komple mandalsız uzatma prizi | TEY10US16 | 104,70 | 20 |
| Komple makina prizi | TEY10PS16 | 138,40 | 14 |
| Duvar prizi, rakorsuz | TEY10MS16 | 275,60 | 7 |
| Priz çekirdek | TEI10WS16 | 75,90 | 24 |
| Fiş çekirdek | TEI10WP16 | 68,00 | 40 |
| Alüminyum makina priz gövde | TEB10PS16 | 90,20 | 20 |
| Taban, rakorsuz | TE26252 | 143,10 | 18 |
| 16 kontaklı fiş-prizler 16P + PE 380-415 V 16A | | | |
| Komple fiş, rakorsuz | TEX16WP16 | 131,80 | 8 |
| Komple makina fişi | TEX16PP16 | 170,20 | 15 |
| Komple mandalsız uzatma prizi | TEY16US16 | 119,40 | 15 |
| Komple makina prizi | TEY16PS16 | 159,70 | 1 |
| Duvar prizi, rakorsuz | TEY16MS16 | 281,90 | 7 |
| Priz çekirdek | TEI16WS16 | 97,20 | 40 |
| Fiş çekirdek | TEI16WP16 | 88,70 | 40 |
| Alüminyum fiş gövde, rakorsuz | TEB16WP16 | 68,70 | 10 |
| Alüminyum uzatma priz gövde, rakorsuz | TEB16WS16 | 123,70 | 10 |
| Taban, rakorsuz | TE26253 | 147,10 | 16 |
| 24 kontaklı fiş-prizler 24P + PE 380-415 V 16A | | | |
| Komple fiş, rakorsuz | TEX24WP16 | 166,60 | 1 |
| Komple makina fişi | TEX24PP16 | 195,30 | 15 |
| Komple uzatma prizi, rakorsuz | TEY24WS16 | 229,00 | 5 |
| Komple mandalsız uzatma prizi | TEY24US16 | 156,40 | 10 |
| Komple makina prizi | TEY24PS16 | 197,60 | 10 |
| Duvar prizi, rakorsuz | TEY24MS16 | 356,00 | 6 |
| Priz çekirdek | TEI24WS16 | 129,00 | 22 |
| Fiş çekirdek | TEI24WP16 | 119,60 | 22 |
| Alüminyum fiş gövde, rakorsuz | TEB24WP16 | 76,70 | 10 |
| Alüminyum uzatma priz gövde, rakorsuz | TEB24WS16 | 138,10 | 8 |
| Alüminyum makina priz gövde | TEB24PS16 | 111,30 | 10 |
| Taban, rakorsuz | TE26254 | 151,80 | 12 |

Çok kontaklı fiş-priz serisi 2021 yılı sonunda ticarilikten kalkacaktır.

Sanayi Tip Fiş-Prizler

Çok Kontaklı Fiş-Priz Serisi

Life Is On

Schneider
Electric



TEB32WP16-01



TEX32WP16-00



TEY48PS16-10



TEB48WP16-11



TEB48WS16-01

| Açıklama | Referans | Fiyat (TL) | Minimum sip. adedi |
|-------------------------------------------------------------------------|------------------------------|------------|--------------------|
| 32 kontaklı fiş-prizler 32P + PE 380-415 V 16A | | | |
| Komple fiş, rakorsuz (çift mandallı kilitleme, yandan rakor girişli) | TEX32WP16-00 | 245,80 | 6 |
| Komple fiş, rakorsuz (çift mandallı kilitleme, üstten rakor girişli) | TEX32WP16-01 | 225,70 | 5 |
| Komple fiş, rakorsuz (tek mandallı kilitleme, yandan rakor girişli) | TEX32WP16-10 | 225,70 | 6 |
| Komple fiş, rakorsuz (tek mandallı kilitleme, üstten rakor girişli) | TEX32WP16-11 | 245,80 | 6 |
| Komple makina fişi (tek mandallı kilitleme) | TEX32PP16-10 | 221,00 | 10 |
| Komple uzatma prizi, rakorsuz (çift mandallı kilitleme) | TEY32WS16-01 | 274,90 | 5 |
| Komple mandalsız uzatma prizi (çift mandallı kilitleme, üstten girişli) | TEY32US16-01 | 229,90 | 5 |
| Komple mandalsız uzatma prizi (tek mandallı kilitleme, yandan girişli) | TEY32US16-10 | 237,30 | 5 |
| Komple makina prizi (çift mandallı kilitleme) | TEY32PS16-00 | 286,50 | 10 |
| Komple makina prizi (tek mandallı kilitleme) | TEY32PS16-10 | 269,10 | 9 |
| Duvar prizi, rakorsuz (çift mandallı kilitleme) | TEY32MS16-00 | 537,10 | 4 |
| Priz çekirdek | TEI16WS16 | 97,20 | 20 |
| Fiş çekirdek | TEI16WP16 | 88,70 | 20 |
| Alüminyum makina priz gövde (çift mandallı kilitleme) | TEB32PS16-00 | 131,90 | 10 |
| Taban, rakorsuz | TE26255 | 224,70 | 5 |

48 kontaklı fiş-prizler 48P + PE 380-415 V 16A

| | | | |
|------------------------------------------------------------------------------|------------------------------|--------|----|
| Komple fiş, rakorsuz (çift mandallı kilitleme, yandan rakor girişli) | TEX48WP16-00 | 349,20 | 4 |
| Komple fiş, rakorsuz (tek mandallı kilitleme, yandan rakor girişli) | TEX48WP16-10 | 337,80 | 4 |
| Komple makina fişi (tek mandallı kilitleme) | TEX48PP16-10 | 292,70 | 5 |
| Komple uzatma prizi, rakorsuz (çift mandallı kilitleme) | TEY48WS16-01 | 316,80 | 4 |
| Komple mandalsız uzatma prizi (çift mandallı kilitleme, yandan girişli) | TEY48US16-00 | 254,30 | 4 |
| Komple mandalsız uzatma prizi (tek mandallı kilitleme, yandan girişli) | TEY48US16-10 | 304,80 | 4 |
| Komple mandalsız uzatma prizi (tek mandallı kilitleme, üstten girişli) | TEY48US16-11 | 304,80 | 4 |
| Komple makina prizi (çift mandallı kilitleme) | TEY48PS16-00 | 350,30 | 10 |
| Komple makina prizi (tek mandallı kilitleme) | TEY48PS16-10 | 326,20 | 9 |
| Duvar prizi, rakorsuz (çift mandallı kilitleme) | TEY48MS16-00 | 569,50 | 3 |
| Duvar prizi, rakorsuz (tek mandallı kilitleme) | TEY48MS16-10 | 569,50 | 3 |
| Priz çekirdek | TEI24WS16 | 129,00 | 20 |
| Fiş çekirdek | TEI24WP16 | 119,60 | 20 |
| Alüminyum fiş gövde, rakorsuz (tek mandallı kilitleme, yandan rakor girişli) | TEB48WP16-10 | 103,20 | 4 |
| Alüminyum makina priz gövde (çift mandallı kilitleme) | TEB48PS16-00 | 177,30 | 10 |
| Taban, rakorsuz | TE26256 | 257,00 | 4 |

⁽¹⁾ 32 ve 48 kontaklı gövdelerde 2'şer adet 16'lık veya 24'lük çekirdek kullanmak gerekmektedir.

Çok kontaklı fiş-priz serisi 2021 yılı sonunda ticarilikten kalkacaktır.



Kesintisiz Güç Kaynakları



Kesintisiz Güç, Kesintisiz Güven



se.com/tr

Life Is On

Schneider
Electric



YENİ

| Aktivite | Tanım | Referans | Fiyat (EUR) | Minimum sip. adedi |
|--------------------------------------------------------------------------|----------------------------------------------------|-----------------------------|-------------|--------------------|
| Schneider Electric Easy Serisi Üç Fazlı Kesintisiz Güç Kaynakları | | | | |
| SP3PH | Schneider Electric Easy 10kVA Üç Fazlı UPS, aküsüz | E3SUPS10KHB | 5.109,00 | 1 |
| SP3PH | Schneider Electric Easy 15kVA Üç Fazlı UPS, aküsüz | E3SUPS15KHB | 5.696,00 | 1 |
| SP3PH | Schneider Electric Easy 20kVA Üç Fazlı UPS, aküsüz | E3SUPS20KHB | 6.864,00 | 1 |
| SP3PH | Schneider Electric Easy 30kVA Üç Fazlı UPS, aküsüz | E3SUPS30KHB | 8.898,00 | 1 |
| SP3PH | Schneider Electric Easy 40kVA Üç Fazlı UPS, aküsüz | E3SUPS40KHB | 9.659,00 | 1 |
| SP3PH | Schneider Electric Easy UPS Akü Modülü | E3SBT4 | 1.660,00 | 1 |
| SP3PH | Easy UPS 3S Serisi Network Kart | E3SOPT001 | 496,00 | 1 |
| SP3PH | Easy UPS 3S Serisi Paralleleme Kiti | E3SOPT002 | 661,00 | 1 |

Kritik iş uygulamaları için kurulumu, kullanımı ve servisi kolay 10-40kVA, 400V 3 fazlı kesintisiz güç kaynağı. Kompakt ve az yer kaplayan bu UPS, geniş bir çalışma sıcaklığı aralığına ve güçlü aşırı yük korumasına sahiptir. Bu sektör lideri özellikler ile Easy UPS 3S, iş sürekliliği söz konusu olduğunda ilk tercihtir. Cihazlar dahili akü konfigürasyonludur, E3SBT4 akü modülü doğrudan cihaz akü kompartmanına takılır.



| Aktivite | Tanım | Referans | Fiyat (TL) | Minimum sip. adedi |
|------------------------------------------------------------------------|--------------------------------------------|--------------------------|------------|--------------------|
| Schneider Electric SRVS Serisi Online Kesintisiz Güç Kaynakları | | | | |
| SPHMP | Schneider Electric SRVS 1kVA Online, 230V | SRVS1KI | 3.842,00 | 1 |
| SPHMP | Schneider Electric SRVS 2kVA Online, 230V | SRVS2KI | 6.610,50 | 1 |
| SPHMP | Schneider Electric SRVS 3kVA Online, 230V | SRVS3KI | 8.023,00 | 1 |
| SPHMP | Schneider Electric SRVS 6kVA Online, 230V | SRVS6KI | 18.645,00 | 1 |
| SPHMP | Schneider Electric SRVS 10kVA Online, 230V | SRVS10KI | 24.747,00 | 1 |

Schneider Electric Online Easy UPS, küçük ve orta büyüklükteki işletmelerin düzenli olmayan güç koşullarında ihtiyaç duydukları kesintisiz ve güvenilir gücün sağlanması için geliştirilmiş çok yönlü, yeni nesil bir kesintisiz güç kaynağıdır.

40 yılı aşkın mühendislik tecrübesi ile UPS çözümleri anlamında dünya lideri olan, dünya çapında 70 milyondan fazla kurulu tek faz UPS'i ile ekipmanlarınız için en güvenilir kesintisiz güç kaynağı ekipmanını sunan Schneider Electric ile işiniz kesintiye uğramasın!



| Aktivite | Tanım | Referans | Fiyat (TL) | Minimum sip. adedi |
|---------------------------------------------------------------------------------|---------------------------------------------------------------|-----------------------------|------------|--------------------|
| Schneider Electric BVS Serisi Line Interactive Kesintisiz Güç Kaynakları | | | | |
| SPHMP | Schneider Electric BVS 550VA, AVR, 230V, 4 Adet Schuko Çıkış | BVS500I-GR | 881,40 | 1 |
| SPHMP | Schneider Electric BVS 650VA, AVR, 230V, 4 Adet Schuko Çıkış | BVS650I-GR | 937,90 | 1 |
| SPHMP | Schneider Electric BVS 800VA, AVR, 230V, 4 Adet Schuko Çıkış | BVS800I-GR | 1.084,00 | 1 |
| SPHMP | Schneider Electric BVS 1000VA, AVR, 230V, 4 Adet Schuko Çıkış | BVS1000I-GR | 1.356,00 | 1 |



| Aktivite | Tanım | Referans | Fiyat (TL) | Minimum sip. adedi |
|-----------------------------------------------------------|--------------------------------------------------------|---------------------------|------------|--------------------|
| APC Line-R LS Serisi Otomatik Voltaj Regülatörleri | | | | |
| SPHMP | Otomatik Voltaj Regülatörü 600VA, 3 Adet Schuko Çıkış | LS595-RS | 497,20 | 1 |
| SPHMP | Otomatik Voltaj Regülatörü 1000VA, 3 Adet Schuko Çıkış | LS1000-RS | 587,60 | 1 |
| SPHMP | Otomatik Voltaj Regülatörü 1500VA, 3 Adet Schuko Çıkış | LS1500-RS | 791,00 | 1 |



Online Easy UPS

Kesintisiz Güç İhtiyaçlarınız için Tek Faz Online UPS

Online Easy UPS, küçük ve orta büyüklükteki işletmelerin düzenli olmayan güç koşullarında ihtiyaç duydukları kesintisiz ve güvenilir gücün sağlanması için geliştirilmiş çok yönlü yeni nesil bir kesintisiz güç kaynağıdır.



se.com/tr

Life Is On

Schneider
Electric



Servis Çözümleri



IoT Tabanlı Çözümlerimiz ile 7/24
Anlık Varlık Yönetimi



se.com/tr

Life Is On

Schneider
Electric

Geliştirilmiş Bakım Planları:

Beklenmedik maliyetlerin önüne geçmek ve ekipmanlarınızın tam kapasite çalışma potansiyelini korumak için düzenli bakımlarının yetkili personeller tarafından yapılması gerekmektedir. Saha servis ekibimiz, Schneider Electric yazılımlı test cihazları ve spesifik sarf materyaller ile bakımları optimum koşulda gerçekleştirir.

“Her işletmenin öncelikleri ve ihtiyaçları farklıdır” prensibi ile hazırlanmış, geliştirilmiş bakım planları ve garanti uzatım seçenekleri içerisinde ihtiyaçlarınıza en uygun olanı birlikte seçebilmemiz için bizimle iletişime geçebilirsiniz.



Geliştirilmiş Bakım Planları sizlere nasıl fayda sağlayacak?

Toplam sahip olma maliyetinin azaltılması ve bütçesel kontrol

- Diğer operasyonel maliyetlere kıyasla daha düşük bütçeli bakım
- Yıllık bakım maliyetlerinin daha iyi yönetilmesi

Kurulum ve devreye alma problemlerinin önlenmesi, ekipman ömrünün uzatılması

- Yazılım tabanlı testlerle üretici bakımı
- Güvenliğin ve ekipman güvenilirliğinin artırılması
- Sistem yedekliliğinin ve ekipman ömrünün artırılması
- Yüksek maliyetli potansiyel teknik sıkıntılarının önceden kestirilmesi

Hızlı arıza onarım

- 7/24 Acil Saha Servis hizmeti ve hızlı arıza teşhisi
- Saha hakkında daha detaylı bilgiye sahip olma
- Duruş sürelerinin azaltılması ve kritik kayıpların önlenmesi

Ecofit : Daha Hızlı ve Daha Düşük Maliyetli Modernizasyon

ECOFIT çözümleri, şalt cihazlarınızı son teknoloji devre kesiciler, kontaktörler ve koruma röleleri ile modernize eder. Tüm ekipmanın değiştirilmesine kıyasla, ECOFIT güçlendirme çözümleri ekipman ve proses duruş maliyetlerinde önemli tasarruflar sağlar. Şalt sisteminizin yapısını korurken yalnızca eskime veya eski bileşenleri değiştirmek için ECOFIT çözümlerini kullanarak yüksek maliyetlerden ve uzun süreli duruş sürelerinden kaçınabilirsiniz.

ECOFIT çözümü, Schneider Electric veya farklı marka ekipmanlarda uygulanabilir ve güvenlik, enerji sürekliliği, operasyonel güvenilirlik gibi bir çok önemli kriteri iyileştirir.

Bütün ekipman değişimine karşı ECOFIT' in faydaları

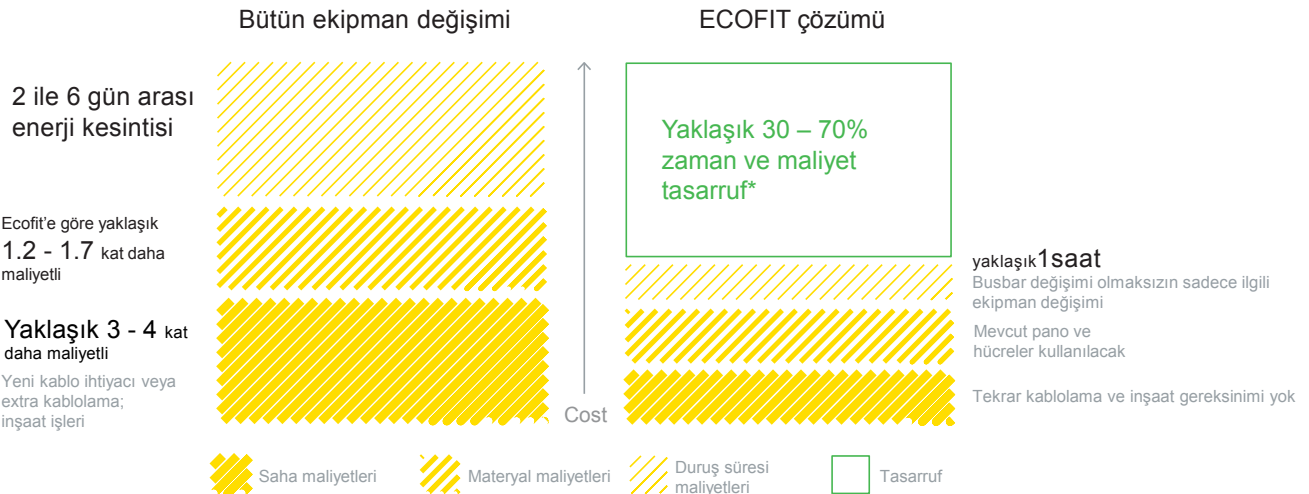

Asset Advisor: Elektrik Dağıtım Sistemi için Dijital Varlık Yönetimi

Asset Advisor, elektrik enerjisi sistemini besleyen kritik ekipmanlar için elektrik arızası riskini önleyerek üretim kaybı, ekipman değiştirme ve personel riski dahil üzere plansız duruş süresinin maliyetini düşürür. Bakım bütçesi gibi OPEX maliyetlerini veriye dayalı ve hedefli olacak şekilde optimize eder. CAPEX yatırımlarını en üst düzeye çıkarmak için elektrikli ekipmanların kullanım ömrünü uzatır.

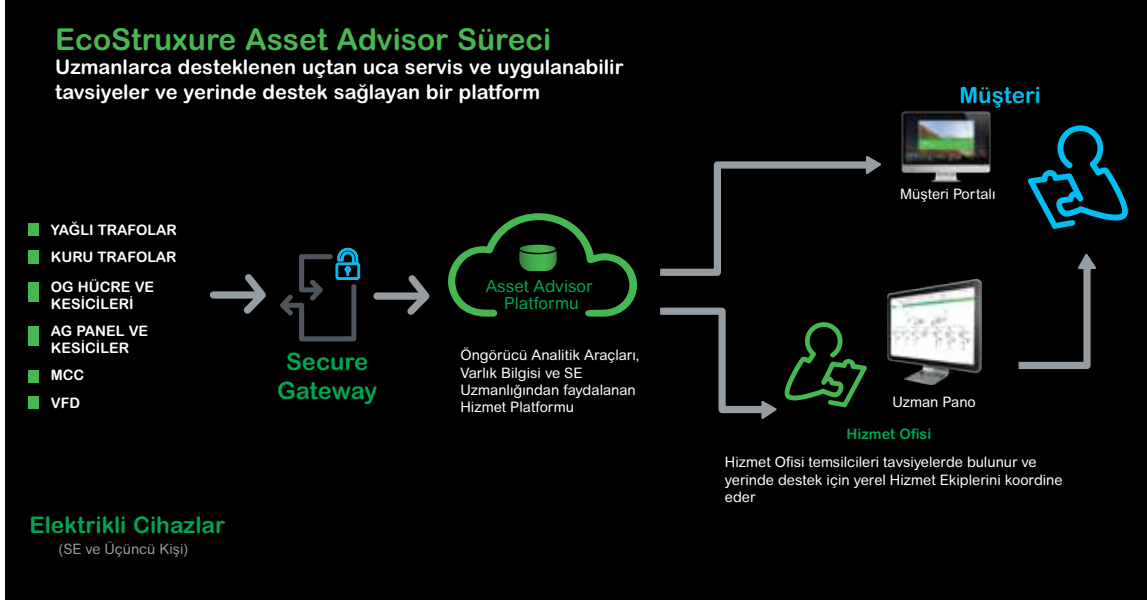

MPS Danışmanlık Hizmeti: Daha Güvenilir Bir Elektrik Dağıtım Sistemi için Modern Danışmanlık Hizmeti

MPS , tesisinizin elektrik altyapısının değerlendirildiği, mevcut durumunuzun ve olası iyileştirmelerin raporlandığı üst düzey danışmanlık hizmetidir. Schneider Electric uzman mühendisleri tarafından sağlanan hizmet sonunda kapsamlı performans, bakım, modernizasyon, yönetim planlarınızı görebilecek ve öncelikli aksiyonları alabileceksiniz.

- Yatırım önceliklendirme ve CAPEX optimizasyonu
- Güvenliği artırma ve elektrik riski seviyesini azaltma
- Olası arızaları ve önleyici aksiyonları belirleme
- Üretimin maksimize edilmesi : altyapı kullanılabilirliğinin ve kalitesinin artırılması
- Operasyonları ve bakımları optimize edecek yol haritasının çıkarılması

Saha yöneticisi olarak

Gereksinimleriniz:



Kalite ve güvenilirliği sağlama



Her zaman güvenli ve sağlam bir tesise sahip olma



Akıllıca yatırım yapma ve tesisatın uzun ömürlü olmasını sağlama



Etkin bakım planlama



Geleceğe hazırlıklı olma

MPS Enterprise

Şu konularda yardımcı olur:

Tesis kullanılabilirliğinin iyileştirilmesi

Risklere karşı daha iyi korunma ve proaktif modernizasyon

Yatırımları ve CAPEX kararlarını önceliklendirme

Eksiksiz bir bakım planı sağlama

Arızaları tahmin etme ve gerçekleşmeden önce harekete geçme

Schneider Electric Teknik Eğitim Merkezi



Fiyat Listesi

Eğitimin kodu ve adı

Süre
(Gün)

Fiyat
(EUR)

Elektrik Dağıtım

| | | | |
|-----------|--------------------------------------------------------------------------------------|---|-----|
| ED-AGST | Alçak Gerilim Sistem Tasarımı ve MyEcodial Yazılımı ile Proje Çizimi | 3 | 400 |
| ED-HRGK | Harmonikler ve Reaktif Güç Kompanzasyonu | 1 | 200 |
| ED-TOPR | Topraklama | 2 | 300 |
| ED-YKEMC | Yıldırımdan Korunma ve EMC | 2 | 300 |
| ED-OGST | Orta Gerilim Sistem Tasarımı ve Dijital Koruma Röleleri | 3 | 400 |
| ED-OGHK | OG Hücreler ve Kesiciler | 2 | 300 |
| ED-OGKS | OG Koruma Sistemleri, Kısa Devre Etüdü, Arc Flash, Röle Selektivite ve Koordinasyonu | 2 | 400 |
| ED-AGOB | AG ekipmanlar: Operasyon ve Bakım Çözümleri | 3 | 450 |
| ED-TRM | AG/OG Trafo Merkezleri | 3 | 450 |
| ED-HVX | HVX Vakum Devre Kesiciler - 36kV'a kadar | 1 | 200 |
| ED-PIX | PIX hücreler (SF6 ve vakum kesicili) | 1 | 200 |
| ED-RM6 | RM6 Gaz İzoleli Devre Kesiciler - 24 kV'a kadar | 1 | 200 |
| ED-MCSET | MCset 12 3 Hücreler - Kullanımı, Devreye Alma & Bakım | 1 | 200 |
| ED-DTR | Dağıtım Trafoları - Prensipleri, Kullanımı, Devreye Alma & Bakım | 1 | 200 |
| ED-SEPAM | Sepam Röleler (20-40) | 1 | 200 |
| ED-SEPAM | Sepam Röleler (60-80) | 2 | 300 |
| ED-MICOM1 | MiCOM Px20 ve Px40 Röleler | 2 | 300 |
| ED-MICOM2 | MiCOM Px30 Röleler | 2 | 300 |
| ED-MICOM3 | OG Motor Koruma Röleleri- MiCOM P22x ve P24x | 2 | 300 |
| ED-VAMP | OG Motor Koruma Röleleri - VAMP40 koruma rölesi | 2 | 300 |
| ED-MICOM4 | Jeneratör Koruma Rölesi - MiCOM P34x | 2 | 300 |
| ED-MICOM5 | Mesafe Koruma Rölesi - MiCOM P44x | 2 | 300 |
| ED-MICOM6 | Hat Diferansiyel Koruma Rölesi - MiCOM P52x ve P54x | 2 | 300 |
| ED-MICOM7 | Trafo Diferansiyel Koruma Rölesi - MiCOM P63x ve P64x | 2 | 300 |
| ED-SM6 | SM6-36 Hücreler | 2 | 300 |
| ED-F400 | F400 Hava İzoleli Hücre - 36kV | 1 | 200 |
| ED-ANSI | Koruma Mühendisliği- ANSI koruma fonksiyonları | 2 | 350 |

Bina Otomasyonu

| | | | |
|-------------|--------------------------------------------------------------------------------------------------|---|---------|
| BM-KNXB | KNX-Basic Programlama ve Devreye Alma (KNX Association Onaylı Sertifika Programı) | 5 | SORUNUZ |
| BM-KNXADV | KNX-Advance Programlama ve Devreye Alma (KNX Association Onaylı Sertifika Programı) | 5 | SORUNUZ |
| BM-KNXDAP | KNX Projede Ürün Seçimi, Malzeme Listesinin Çıkarılması, Programlanması ve Programlama Komutları | 4 | SORUNUZ |
| BM-EcoXpert | EcoXpert Eğitimi - Sertifika Programı | 5 | SORUNUZ |
| BM-STX | SmartStruxure - Sertifika Programı | 5 | SORUNUZ |

IT- Data Center

| | | | |
|---------|-----------------------------------------------------------------------|---|---------|
| IT-STX | StruxureWare - Sertifika Programı | 6 | SORUNUZ |
| IT-ATD1 | Accredited Tier Designer-Level1 (Uptime Institute Sertifika Programı) | 3 | SORUNUZ |

Endüstriyel Kontrol

| | | | |
|--------------|----------------------------------------------------------|---|-----|
| EK-HK212 | Bina HVAC Uygulamalarında Hız Kontrol Cihazı-ATV212 | 1 | 150 |
| EK-HK31 | AC motorlarda Hız Kontrol Uygulamaları - ATV31/ATV312 | 1 | 150 |
| EK-HK32 | AC motorlarda Hız Kontrol Uygulamaları - ATV32 | 2 | 250 |
| EK-HK711 | AC motorlarda Hız Kontrol Uygulamaları - ATV71 | 2 | 250 |
| EK-ATVPRC | ATV Process - ATV6xx ve ATV9xx serileri | 2 | 300 |
| EK-HKMX | Mx Serisi Hız Kontrol Cihazları | 3 | 350 |
| EK-YY48 | Yumuşak Yolvericiler- ATS48/22 | 1 | 200 |
| EK-MCL1 | Hareket Kontrol Temelleri (Seviye-1) | 3 | 350 |
| EK-MCL2 | Lex32 Servo Sürücüler (Seviye-2) | 2 | 250 |
| EK-MCL3 | Motion Controller - Lexium Hareket Kontrolörü (Seviye-3) | 3 | 350 |
| EK-TESYST | TeSysT Motor Yönetim ve Koruma Sistemi | 2 | 250 |
| EK-TEYSU | TeSysU Entegre Motor Yolverici | 1 | 250 |
| EK-SOTU | Sensörler ve Otomasyon Uygulamaları | 2 | 200 |
| SoMachine1 | Machine Expert / Somachine L1 | 3 | 350 |
| SoMachine2 | Machine Expert / Somachine L2 | 3 | 350 |
| Endüstri 4.0 | AOA, SECURE CONNECT, MACHINE ADVISOR | 1 | 200 |

Schneider Electric Teknik Eğitim Merkezi



Fiyat Listesi

Eğitimin kodu ve adı

Süre
(Gün)

Fiyat
(EUR)

Otomasyon

| Eğitim Kodu | Eğitim Adı | Süre (Gün) | Fiyat (EUR) |
|-------------|------------------------------------------------------------------------------------|------------|-------------|
| OK-OTOG | Otomasyona Giriş ve Zelio Uygulamaları | 2 | 150 |
| OK-TWDP | Twido PLC programlama | 2 | 250 |
| OK-M221 | Machine Expert / Somachine Basic M221 Plc Programlama | 2 | 250 |
| OK-HAB | Haberleşme Protokolleri (CanOpen, Modbus, Modbus TCP, Profibus) | 3 | 400 |
| OK-UNTY1 | Ecostruxure™ Control Expert / Unity Pro ile Plc Programlama - Seviye 1 | 3 | 400 |
| OK-UNTY2 | Ecostruxure™ Control Expert / Unity Pro ile Plc Programlama - Seviye 2 | 3 | 400 |
| OK-XBTG1 | Otomasyonda Operatör Paneller-Seviye1 | 2 | 250 |
| OK-XBTG2 | Otomasyonda Operatör Paneller-Seviye2 (Multimedia, Datasharing, Web-Gate, IDS) | 1 | 200 |
| OK-HSBY | UnityPro ile Hot-Standby (Premium ve Quantum PLC) | 2 | 250 |
| OK-CTCT | SCADA Yazılımı- VijeoCitect Konfigürasyon | 3 | 350 |
| OK-CTCD1 | VijeoCitect Scada-Customisation&Design | 2 | 400 |
| OK-CTAR1 | VijeoCitect Scada-Architecture&Redundancy | 2 | 400 |
| OK-CTDT1 | VijeoCitect Scada-Diagnostic&Troubleshooting | 2 | 400 |
| OK-CTCC2 | VijeoCitect Scada-CiCode ile Programlama | 2 | 400 |
| OK-CTMES | Vijeo Citect İle İleri Düzey Programlama, MES, SQL Server Veri Tabanı Uygulamaları | 3 | 500 |
| OK-CTH2 | VijeoHistorian | 3 | 500 |
| OK-PES1 | StruxureWare PE Konfigürasyonu (DCS)- Temel Seviye | 3 | 500 |

Eğitim kayıt kuralları:

- > Fiyatlarımıza %18 KDV dahil değildir. Bu fiyatlar kurs süresinin toplam bedeli olup EURO bazındadır.
- > Fatura kesim tarihindeki T.C. Merkez Bankası Döviz Satış kuru üzerinden Türk Lirasına çevrilerek fatura edilecektir.
- > Yukarıdaki fiyatlar, İstanbul'da yapılacak olan eğitimlerin fiyatlarıdır. Firmaya özel ve başka illerde yapılması istenen eğitimlerle ilgili Eğitim Departmanından teklif istenmelidir.
- > Kurs, öğle yemeği, kahve molaları, eğitim notları ve sertifika bedellerini kapsamaktadır.
- > Kurs katılım bedeli, kurs başlangıç tarihinden 1 hafta önce banka hesabına nakden havale yolu ile yatırılmalı, açıklama kısmına "eğitim bedeli" diye yazılmalı ve banka dekontunun takibi için selen.bakirhan@se.com veya tr-egitim@se.com mail adresine gönderilmesi gerekmektedir.
- > Bir eğitim iptal edildiğinde, herhangi bir nedenle katılmama durumunda, 7 iş gününden önce haber verilmesi koşuluyla ödenen ücret, bir başka eğitimde kullanılmak üzere açık hale dönüştürülür.
- > Eğitimlerin başlangıç tarihinden önceki iki iş gününde eğitim başvurusunun iptal edilmesi durumunda, iptal edilen katılımcıya ait eğitim bedeli fatura edilir. Faturalanan şirket bu bedeli ödemekle yükümlüdür.
- > Eğitim Kitapları Schneider Electric'in malıdır ve parça veya bütün olarak çoğaltılmaları yasaktır.
- > Detay bilgi için, Eğitim Dept. Md. Sn. Nilay Aydın ile irtibata geçebilirsiniz. nilay.aydin@se.com

Eğitimlerle ilgili detay bilgileri www.se.com/tr adresinde bulabilirsiniz.

Listedeki tüm eğitimler için uzaktan (online) katılım opsiyonu vardır. Detaylı bilgi ve güncel teklifler için **444 30 30** nolu telefondan ve nilay.aydin@se.com mail adresinden bilgi alabilirsiniz

Banka hesap numaraları

İş Bankası Ege Kurumsal Şubesi, Şube No= 3399, Hesap=11743 İş Bankası IBAN No: TR83 0006 4000 0013 3990 0117 43
Akbank Doğu Kurumsal Şubesi, Şube No=798, Hesap=18801 Akbank IBAN No: TR50 0004 6007 9888 8000 0188 01

Schneider Electric Eğitim Merkezi

Küçükbakkalköy mh. Defne sk.
No:3 Büyükhanlı Plaza
Ataşehir, İstanbul
Tel: (0216) 655 88 88
www.se.com/tr

TOSB Org. Sanayi Bölgesi,
1. Cd. No:6, 41420
Çayırova, Kocaeli
Tel: (0262) 648 04 00
www.se.com/tr

Fatura Adresi ve Bilgileri:

Vergi Dairesi: Mesir
Vergi Hesap No: 617 004 2067

Schneider Elektrik Sanayi ve Tic. A.Ş.
Organize Sanayi Bölgesi 4.Kısım, Zeki Şairoğlu Cad.
Keçiliköy Mah. No:13, Yunusemre, Manisa
Tel: 90 (236) 213 1040
Ticaret Sicil No.: Manisa- 13052

Müşteri Destek Merkezi 444 30 30
tr-hotline@se.com

Yönetim Merkezi

Küçükbakkalköy Mah. Defne Sokak
No: 3 Büyükhaneli Plaza
34750 Ataşehir, İstanbul
Tel: 0216 655 88 88

Dağıtım Merkezi

Akse Mahallesi, Ece Sokak, No: 4
Çayırova/Kocaeli/Türkiye

Manisa Fabrika

M.O.S.B. 4. Bölge, Zeki Şairoğlu
Caddesi, No: 13 Manisa
Tel: 0236 213 10 40
Faks: 0236 213 10 80 - 85

Müşteri Destek Merkezi

Küçükbakkalköy mh. Defne sk.
No:3 Büyükhaneli Plaza
Ataşehir, İstanbul
Tel: 444 30 30

Satış Sonrası Servisler

Akse Mahallesi, Ece Sokak, No: 4
Çayırova/Kocaeli/Türkiye

Çayırova Fabrika

T.O.S.B. Organize Sanayi Bölgesi
1. Cadde, No: 6
41420 Çayırova, Kocaeli
Tel: 0262 648 04 00
Faks: 0262 658 98 70

Eğitim Merkezi

Küçükbakkalköy mh. Defne sk.
No:3 Büyükhaneli Plaza
Ataşehir, İstanbul
Tel: 0216 655 88 88

T.O.S.B. Organize Sanayi Bölgesi
1. Cadde, No:6
41420, Çayırova, Kocaeli
Tel: 0262 648 04 00
Faks: 0262 658 98 70

Bölge müdürlükleri

İstanbul

Küçükbakkalköy Mah. Defne Sokak
No: 3 Büyükhaneli Plaza
34750 Ataşehir, İstanbul
Tel: 0216 655 88 88

Ankara

Çukurambar, 53. Cadde, 1450. Sokak,
Ulusoy Plaza, No:9/6-7
Balgat, Ankara
Tel: 0312 286 88 08
Faks: 0312 287 92 00

İzmir

Çınarlı Mahallesi, Ankara Asfaltı Caddesi,
Mistral Ofis Kule, No: 15 Kat:44 D:441
35170 - Konak, İzmir
Tel: 0232 397 03 00 - pbx

Adana

Kenan evren Bulv. Toros Mahallesi
78143 sk. No:4/A
Çukurova, Adana
Tel: 0534 597 79 92

Bursa

Workinton Cumhuriyet Mah.
Fatih Sultan Mehmet Bulvarı Caddesi,
224 Sitesi A Blok No:41A/A
Nilüfer, Bursa
Tel: 0224 211 46 76 - pbx

Bölge büroları

Denizli

Tel: 0533 194 19 69

Kayseri

Tel: 0532 476 85 77

Trabzon

Tel: 0532 708 71 76

Malatya

Tel: 0530 776 83 21

Kocaeli

Tel: 0530 606 14 75

Antalya

Tel: 0533 684 77 07

Samsun

Tel: 0531 297 83 87
Tel: 0539 840 02 95

Konya

Tel: 0530 398 12 96

Gaziantep

Tel: 0549 778 95 24

İSTANBUL

Bötek Elektrik Elektronik Otomasyon San. ve Tic. Ltd. Şti.
Merkez Şube: Esenşehir Mah.
Güneyli Sk. No: 13
Yukarı Dudullu Ümraniye, İstanbul
Tel: 0 216 527 75 31
Faks: 0 216 527 75 35
botek@bteketomasyon.com

İstanbul Avrupa Bölge Müdürlüğü
İkitelli OSB. Mutsan M6 Bl.
No: 7 Başakşehir, İstanbul
Tel: 0 212 210 94 27
Faks: 0 212 210 94 43
botek@bteketomasyon.com

Çağrı Elektrik Proje Taahhüt San. ve Tic. A.Ş.

Beylikdüzü Beykent Sanayi Sitesi
No: 153 Büyükgöçmece, İstanbul
Tel: 0 212 872 08 08
Faks: 0 212 872 00 99

Çağrı Elektrik Proje Taahhüt San. ve Tic. A.Ş.

Şube: İKİTELLİ O.S.B.S.S Demirciler Sanayi Sitesi G1 Blok No: 486, Başakşehir, İstanbul
Tel: 0 212 671 21 06 - 07 - 08
Faks: 0 212 671 21 09

Eltem Elektrik Tevzi Malz.Tic.ve San.

Perpa Ticaret Merkezi B Blok Kat:2 No:33
Okmeydanı -Şişli /İSTANBUL
Tel: 0212 255 44 66
Faks: 0212 255 44 65
www.eltem.com.tr

Ekare Kontrol Teknolojileri Ve Makina San. Tic. Ltd. Şti.

Dudullu OSB. Mah. İmeş San.Sit.
C 309.Sok.No:1 Ümraniye/İSTANBUL
Tel: +90 216 313 30 61
Faks: +90 216 313 30 70
info@ekarekontrol.com
www.ekarekontrol.com

REM Elektrik San. ve Tic. Ltd. Şti.

Yukarı Dudullu Mah. Necip Fazıl Blv.
Keyap Çarş. Sjt. J2 Blok No:44 Dükkan:165
Ümraniye, İstanbul
Tel: 0 216 326 79 26
Faks: 0 216 326 02 94
rem@remelektrik.com.tr
www.remelektrik.com.tr

Tüm Elektrik Malz. Tic. Paz. A.Ş.

Perpa Ticaret Merkezi, A Blok, K: 1-2,
No: 9/28, 34384 Okmeydanı-Şişli, İstanbul,
Tel: 0 212 210 84 85
Faks: 0 212 210 03 93
tumelektrik@tumelektrik.com.tr
www.tumelektrik.com.tr

Tüm Elektrik Malz. Tic. Paz. A.Ş.

Şube: Ömer Mah. Adnan Kahveci Cad. No: 8
Arnavutköy-İstanbul, 34528
Tel: 0 212 798 23 04
Faks: 0 212 798 23 44
www.tumelektrik.com.tr

Tüm Elektrik Malz. Tic. Paz. A.Ş.

Şube: Şerif Ali Mahallesi, Türkler Caddesi,
Edepsokak, No: 44
Yukarı Dudullu, İstanbul, 34775
Tel: 0216 374 53 52
Faks: 0216 374 53 52
www.tumelektrik.com.tr

ÜÇ-EL Elektrik Ltd. Şti.

Okçumusa Cad. Tuhsak Sk. No: 21/A
Karaköy, İstanbul
Tel: 0 212 253 31 22 - 297 03 71
Faks: 0 212 237 63 43
ucel@ucelelektrik.com.tr
www.ucelelektrik.com.tr

Vega Elektrik ve Otomasyon Sis. A. Ş.

Perpa, A Blok, Kat: 2, No: 9-0026,
Okmeydanı, İstanbul
Tel: 0 212 320 84 20
Faks: 0 212 320 94 20
info@vegaelektrik.com.tr
www.vegaelektrik.com.tr

Vekmar Elek. Sist. Yat. ve Tic. A.Ş.

Tepeören mah. İTOSB İstanbul Tuzla Organize
Sanayi Bölgesi 8. Cad. No: 7 Tuzla-İstanbul
Tel: 0 216 593 11 00
Faks: 0 216 593 11 12 - 13
vekmar@vekmar.com.tr
www.vekmar.com.tr

KIBRIS

Ertek Elektrik Sistemleri Ltd. Şti.
Okullar Yolu, No: 83, K. Kaymaklı
Lefkoşa, Kıbrıs
Tel: 0 392 228 68 21
Faks: 0 392 228 84 21
ertek@er-tek.com
www.er-tek.com

KOCAELİ

Çağrı Elektrik Proje Taah. Tur. San. ve Tic. A.Ş.
Şube: Şekerpınar Mahallesi,
Süleyman Demirel Caddesi No:15/37
41435, Çayirova, Kocaeli
Tel: 0 262 658 19 03
Faks: 0 262 658 19 04

TEKİRDAĞ

Çağrı Elektrik Proje Taahhüt San. ve Tic. A.Ş.
Şube: Velimese Osb Mahallesi,
8. Yanyol Caddesi No: 4 Ergene, Tekirdağ
Tel: 0 282 674 49 00
Faks: 0 282 674 45 50

ANKARA

Arda Makina Elektrik Tic. ve San. Ltd. fti.
Merkez: 100. Yıl Bulvarı, 42. Sokak
No:1, 06370, Ostim, Ankara
Tel: 0 312 385 80 37 - 38
Faks: 0 312 385 80 58
arda@ardaelektrik.com
www.ardaelektrik.com

Arda Makina Elektrik Tic. ve San. Ltd. Şti.

Şube: ASO 1. Org. San. Böl. ASO Bulvarı,
No: 1/BC Blok, 1B 18-1B 19 Ticaret Merkezi
Sincan, Ankara
Tel: 0 312 267 14 74
Faks: 0 312 267 14 73
sincan@ardaelektrik.com
www.ardaelektrik.com

Galip Müh. Elekt. San. ve Tic. A.Ş.

Şube: Serhat Mahallesi, 1419. Caddesi,
No: 10, Ostim, Ankara
Tel: 0 312 395 06 43
galip@galip.com.tr
www.galip.com.tr

Simtes Elektrik Malzemeleri San. A.Ş.

Merkez: 21. Caddesi, 1424. Sokak, No: 12
Ostim, 06370, Ankara
Tel: 0 312 385 16 02 - 385 16 44
Faks: 0 312 385 16 57
satis@simteselektrik.com.tr
www.simteselektrik.com.tr

KONYA

Konya Enerji Ltd. Şti.
Merkez: Fevzi Çakmak Mahallesi,
Büsan Organize Sanayi Bölgesi
Kosgeb Caddesi, No: 66, Konya
Tel: 0 332 345 09 00 - pbx
Faks: 0 332 345 09 09
konyaenerji@konyaenerji.com.tr
www.konyaenerji.com.tr

KAYSERİ

Ruhbaş Elektrik Otomasyon İnş. Taah. San. Tic. Ltd. Şti. / Merkez
Eski Sanayi Bölgesi, 3. Caddesi, No: 24, Kayseri
Tel: 0 352 336 32 10 - 320 82 20 - 21
Faks: 0 352 336 32 11
ruhbas@ruhbas.com
www.ruhbas.com

Ruhbaş Elektrik Otomasyon İnş. Taah. San. Tic. Ltd. Şti. / Şube 1

Eski Sanayi Bölgesi, 3. Caddesi, No: 9/B, Kayseri
Telefaks: 0 352 336 09 82 - 83
ruhbas@ruhbas.com
www.ruhbas.com

Ruhbaş Elektrik Otomasyon İnş. Taah. San. Tic. Ltd. Şti. / Şube 2

Sanayi Bölgesi, 6. Caddesi, No: 28, Kayseri
Tel: 0 352 320 82 20
Faks: 0 352 320 82 16
ruhbas@ruhbas.com
www.ruhbas.com

İZMİR**Atak Elektrik Mühendislik Otomasyon San. ve Tic. Ltd. Şti.**

Şube: 1443. Sokak No: 2/H Tesistat İş Merkezi
B Blok Yenışehir İzmir
Tel: 0 232 469 96 37-38
Faks: 0 232 469 71 26
izmirsatis@atakelektrik.com
www.atakelektrik.com

Bolem Elektrik ve Elektronik San. ve Tic. Ltd. Şti.

1203/9 Sokak, No: 3/1,
Karahasanatlı İş Merkezi
Yenişehir, İzmir
Tel: 0 232 469 95 95
Faks: 0 232 469 78 69
bolem@bolemelk.com
www.bolemelk.com

Botek Elektrik Elektronik Otomasyon San. ve Tic Ltd Şti

Halkapınar Mah. 1004. Sokak
No: 3-Z-11, 35170 Konak, İzmir
Tel: 0232 459 69 00
Faks: 0232 459 69 01
botek@bteketomasyon.com

TemTeknik Malz. San. Tic. A.Ş.

1203/5. Sokak, No: 3/A, İkiz Çarşısı
Yenişehir, İzmir
Tel: 0 232 469 82 18
Faks: 0 232 457 44 75
temelektrik@temelektrik.com
www.temelektrik.com

MANİSA**Atak Elektrik Mühendislik Otomasyon San. ve Tic. Ltd. Şti.**

Merkez: Güzeyurt Mahallesi,
5775. Sokak, No: 70/A, Manisa
Tel: 0 236 233 28 88
Faks: 0 236 233 21 70
manisasatis@atakelektrik.com
www.atakelektrik.com

ANTALYA**Botek Elektrik Elektronik Otomasyon San. ve Tic. Ltd. Şti.**

Yeniçün Mh. Yunus Emre Cd. 93/B
Muratpaşa, Antalya
Tel: 0 242 312 11 13
Faks: 0 242 312 11 14
botek@bteketomasyon.com

Yeğenler Elektrik Tarım Turizm San. Tic. A.Ş.

Altınova Sinan Mah Serik Cad Hüseyin Aşarçoğlu
İş Merkezi 83/A Kepez
07000 ANTALYA
Tel: 0 242 321 38
Faks: 0 242 321 38 24
info@yegelelektrik.com

DENİZLİ**Hisar Elektrik Elektronik Müh. San. Tic. Ltd. Şti.**

Ahi Sinan Caddesi, No: 32, Denizli
Tel: 0 258 263 33 55
Faks: 0 258 261 38 44
hisarelektrik@hisarelektrik.com.tr
www.hisarelektrik.com.tr

ADANA**Özteknik Enerji Elektromarket Makina Motor Bobinaj İmalat Taah. Sanayi İç ve Dış Tic. Ltd. Şti.**

Merkez: Hacı Sabancı Organize Sanayi Bölgesi, Vatan Caddesi, No: 13
Yakapınar, Adana
Tel: 0 322 394 40 13 - 14 pbx
Faks: 0 322 394 47 44
info@ozteknikenerji.com
www.ozteknikenerji.com

Özteknik Enerji Elektromarket Makina Motor Bobinaj İmalat Taah. Sanayi İç ve Dış Tic. Ltd. Şti.

Şube: Abidinpaşa Caddesi,
Karasoku Mahallesi, 28008. Sokak, No: 1/C,
Seyhan, Adana
Tel: 0 322 359 30 60 pbx
Faks: 0 322 359 30 64
info@ozteknikenerji.com
www.ozteknikenerji.com

GAZİANTEP**AN-EL Elektroteknik San. Tic. Ltd. Şti.**

Mücahitler Mahallesi, Sani Konukoğlu Bulvarı,
25 No'lu Caddesi, No: 4
Şehitkamil, Gaziantep
Tel: 0 342 220 54 60
Faks: 0 342 230 40 89
anel@anelelektroteknik.com
www.anelelektroteknik.com

Geylani Elektrik San. Tic. Ltd. Şti.

1. Organize Sanayi Bölgesi, D-400 Karayolu,
83102. Sokak No: 24
Başpınar, Gaziantep
Tel: 0 342 337 32 05 (3 hat)
Faks: 0 342 337 29 79
cahit@geylanielektrik.com.tr
www.geylanielektrik.com.tr

MALATYA**Doğanateş Elektrik San. Tic. Ltd. Şti. Merkez**

Organize Sanayi Bölgesi 1. Cd. No:3
YEŞİLYURT / MALATYA
Tel: +90 422 237 51 97 - 98
Faks: +90 422 237 52 87

Şube

İsmetiye Mh. İrfan Sofrası Sk. No:18 44100
BATTALGAZİ / MALATYA
Tel: +90 422 323 51 13 - 18
Faks: +90 422 321 96 74
info@doganates.com
www.doganates.com

MERSİN**ER Elektrik San. Tic. Ltd. Şti.**

M. Kemal Mah. H.Okan Merzeci Bulvarı
No: 396/A, 33090, Mersin
Tel: 0 324 226 36 37
Faks: 0 324 226 36 36
info@erelektrik.com.tr
www.erelektrik.com.tr

BURSA

**Befas Elektrik-Elektronik Metal Makina
İns. Ve Gıda San.Paz.Danışmanlık Taahhüt
Tic.Ltd.Şti.**
Nilüfer Tic. Mrkz. 2 Alaaddin Bey Mah.
637 Sok. No: 36 Nilüfer
Tel: 0 224 4435180
Faks: 0 224 4435081

**Botek Elektrik Elektronik Otomasyon San.
ve Tic. Ltd. Şti.**
Alaattin Bey Mah. 632 Sok. No: 6/A
Nilüfer, Bursa
Tel: 0 224 441 15 45
Faks: 0 224 441 28 80
botek@botekotomasyon.com

**Güzel Ufuk Elek. Tesis Elektronik
San. Taah. Tic. ve Ltd. Şti.**
Nilüfer Ticaret Merkezi, 66. Sokak
No: 20, Nilüfer, Bursa
Tel: 0 224 443 49 60
Faks: 0 224 443 49 55
bilgi@guzelufuk.com.tr

ESKİŞEHİR

Büyükalpler Elek. Tic. San. Ltd. Şti
Şube: Şair Fuzulî Caddesi, No: 38, Eskişehir
Tel: 0 222 234 31 26
Faks: 0 222 231 90 29
www.buyukalpler.com.tr

Büyükalpler Elek. Tic. San. Ltd. Şti
Merkez: Kurtuluş Mah, Vatan Cad., No: 83/A,
Eskişehir
Tel: 0 222 230 14 86-87-88
Faks: 0 222 230 12 60
www.buyukalpler.com.tr

Kırac Elektrik İnş. Müh. San. Tic. Ltd. Şti.
Organize Sanayi Bölgesi,
13. ve 15. Cadde kesişimi, Eskişehir
Tel: 0 222 236 15 00
Faks: 0 222 236 15 01
kirac@kiracelektrik.com.tr

KÜTAHYA

Büyükalpler Elek. Tic. San. Ltd. Şti
Şube: Meydan Mah. Mithatpaşa Cad.
No: 62/A, Kütahya
www.buyukalpler.com.tr
buyukalpler43@hotmail.com
Tel: 0 274 216 26 94
Faks: 0 274 216 45 92

SAKARYA

**Elpim Mak. İnş. Elk. Malz. Paz. ve
Tic. San. A.Ş.**
Erenler Mahallesi, 201. Sokak, No:10
Erenler, Sakarya, Adapazarı
Tel: 0 264 276 00 83
Faks: 0 264 275 19 00
elpim@elpim.com.tr
www.elpim.com.tr

SAMSUN

Galip Mühendislik Elektrik San.Tic. A.Ş
Merkez: Şabanoğlu Mahallesi,
23 Nisan Caddesi, No:125,
Tekkeköy, Samsun
Tel: 0 362 444 55 89
galip@galip.com.tr
www.galip.com.tr

Galip Mühendislik Elektrik San.Tic. A.Ş
Şube: Hançerli Mahallesi 100. Yıl Bulvarı,
No: 53, İlkadım, Samsun
Tel: 0362 435 27 13
galip@galip.com.tr
www.galip.com.tr

TRABZON

Kılıç Elektrik
Eski Erzurum Yolu Üzeri, No: 14
Değirmendere, Trabzon
Tel: 0 462 325 20 36 - 325 59 75
Faks: 0 462 325 18 92
info@trbkilicelektrik.com

ELAZIĞ

ELZEM Elektrik İmalat San. ve Tic. Ltd. Şti.
Kültür Mahallesi, Şehit İdris Doğan Caddesi,
No: 84/1 - A / Elazığ
Tel: 0 424 212 40 04
kenanerturk2334@gmail.com

UŞAK

**Topaç Mühendislik Elektrik İnşaat Tekstil
San. ve Tic. Ltd. Şti**
Kemalöz Mahallesi 5. Bozkırlı Sk. No:23
64200 Merkez/Uşak
Tel: 0 276 223 10 40
http://www.topacmuhendislik.com.tr/
fatih@topacmuhendislik.com

Schneider Electric Orta Gerilim SM6 Modüler Hücre ve Orta Gerilim Ürünler Yetkili Bayileri

İSTANBUL

TÜMKAR
Şerifali Mah. Türker Cad. Edep Sok. No: 44 Y.
Dudullu - Ümraniye / İstanbul
Tel: 0 216 374 53 52
Faks: 0 216 374 53 59
www.tumkar.com

Vekmar Elek. Sist. Yat. ve Tic. A.Ş.
Tepeören Mah. İTOSB İstanbul Tuzla Organize
Sanayi Bölgesi 8. Cad. No:7 Tuzla/ İSTANBUL
Tel: 0 216 593 11 00
Faks: 0 216 593 11 12-13
vekmar@vekmar.com.tr
www.vekmar.com.tr

ANKARA

KVK ELEKTRİK ENERJİ A.Ş.
Merkez: Cinnah Caddesi No: 76/3,
Çankaya/Ankara
Tel: 0 312 219 55 56
Şube/Depo: Dağyaka Mah. 2008 Cad.
No:14/B, Saray/Kahramankazan/Ankara
Tel: 0 312 219 65 45
Cep: 0505 976 6137
www.kvkenjeri.com
bilgi@kvkenjeri.com

KONYA

KONYA ENERJİ Ltd. Şti.
Fevzi Çakmak Mah. Büsan Org. San. Böl.
Kosgeb Cad. No:66 KONYA
Tel: 0 332 345 09 00
Faks: 0 332 345 09 09
konyaenerji@konyaenerji.com.tr
www.konyaenerji.com.tr

KAYSERİ

Efektif Endüstriyel Enerji AŞ
Organize Sanayi Bölgesi. 12. Cad. No:39
Melikgazi/KAYSERİ
Tel: 0 342 321 39 06
Faks: 0 342 230 40 89
www.efektifenerji.com.tr

GAZİANTEP

AN-EL Elektroteknik San. Tic. Ltd. Şti.
Mücahitler Mahallesi, Sani Konukoğlu Bulvarı,
25 No'lu Cadde. No:4 Şehitkamil / GAZİANTEP
Tel: 0 342 220 54 60
Faks: 0 342 230 40 89
anel@anelelektroteknik.com
www.anelelektroteknik.com

MALATYA

**DOĞAN ATEŞ ELEKTRİK ELEKTRONİK İNŞ.
NAK. SAN. VE TİC. LTD. ŞTİ.**
1. Organize Sanayi Bölgesi 1. Cadde No:3
Yeşilyurt / MALATYA
Tel: 0 422 237 51 97
Faks: 0 422 237 52 87
info@doganates.com
www.doganates.com

İSTANBUL

KTM Mühendislik Elektrik Taah. ve Tic. Ltd. Şti.

Merkez: Yenidoğan Caddesi, Çiğdem Sokak
Ata Stüdyo Sitesi, A Blok, Kat: 2, Daire: 4
Küçükbakkalköy, Ataşehir, İstanbul
Tel: 0 216 575 82 58
Faks: 0 216 575 71 31
www.ktmmuhendislik.com
info@ktmmuhendislik.com

Özkan Pano Elektrik İnşaat San. ve Tic. Ltd. Şti.

Ferhatpaşa Mahallesi, 33 Sok.
No: 37-39, Ataşehir, İstanbul
Tel: 0 216 471 10 65-66
Faks: 0 216 660 03 02
ozkanpano@ozkanpano.com
teklif@ozkanpano.com

Propan Pano Sistemleri Tic. Ltd. Şti.

Beylikdüzü OSB Mermerciler Sanayi Sitesi,
7. Cd. NO:8, 34520, Beylikdüzü Osb/
Beylikdüzü/İstanbul
Tel: 0 212 671 28 88
info@propan.com.tr
www.propan.com.tr

Sinerji Elektrik Sanayi ve Tic. Ltd. Şti.

DES San. Sit. 101. Sokak, B-4 Blok
No: 2, 34776, Y. Dudullu, Ümraniye, İstanbul
Tel: 0 216 499 18 60 pbx
Faks: 0 216 499 18 58
www.sinerjielektrik.com.tr
info@sinerjielektrik.com.tr
teklif@sinerjielektrik.com.tr

ANKARA

ERC Sistem Elektrik Makina İmalat

Taahhüt San. ve Tic. Ltd. Şti.

Uzay Çağı Cad., 1269. Sok. No: 23-25,
Ostim, Ankara, 06374
Tel: 0 312 387 52 80
Faks: 0 312 387 52 81
bilgi@ercsistem.com.tr
www.ercsistem.com.tr

Turkuaz Enerji Doğalgaz İnş. İm. Tic. ve San. Ltd. Şti.

Cevat Dündar Caddesi, No: 155,
06370, Ostim OSB Mah.
Yenimahalle, Ankara
Tel: 0 312 483 18 00
Faks: 0 312 483 19 00

KAYSERİ

Seferoğlu Elektrik Sanayi ve Ticaret A.Ş.

Organize Sanayi Bölgesi,
12. Cadde, No: 39-5, Melikgazi, Kayseri
Tel: 0 352 321 27 24 - 26 - 27
Faks: 0 352 321 27 28
info@seferogluelektrik.com.tr
www.seferogluelektrik.com.tr

İZMİR

KTM Mühendislik Elektrik Taah. ve Tic. Ltd. Şti.

Şube: 7406/1 Sokak, No: 4,
Ümit Mah. Pınarbaşı,
Bornova, İzmir
Tel: 0 232 472 07 25 - 26
Faks: 0 232 472 07 23
www.ktmmuhendislik.com
info@ktmmuhendislik.com

İSTANBUL

Armes Mühendislik
Endüstriyel Sistemler Elektrik
Otomasyon San. Tic. Ltd. Şti.
Huzur Mahallesi Kanarya Sokak,
No: 1/1, 34396 Seyrantepe,
Sarıyer, İstanbul
Tel: 0 212 324 43 27
Faks: 0 212 324 43 30
info@armes-group.com
www.armes-group.com

ETİS Elektrik İnş. Taah. San. ve Tic. Ltd. Şti.

İkitelli Org. San. Böl. İpkas San. Sit. 2.Blok
No:33-34-35-36 Başakşehir, İstanbul
Tel: 0 212 549 37 25 - 549 62 41
Faks: 0 212 549 37 26
etis@etismuhendislik.com
etis@etiselektrik.com.tr

İlk-El Elektrik Pano San. ve Tic. Ltd. Şti.

Seyrantepe, İbrahimkaraoğlu Cad.
Yayınlar Sokak, No: 8,
4. Levent, İstanbul
Tel: 0 212 264 37 37
Faks: 0 212 268 02 18
info@ilk-el.com.tr
www.ilk-el.com.tr

KTM Mühendislik Elektrik Taah. ve Tic. Ltd. Şti.

Merkez: Yenidoğan Caddesi, Çiğdem Sokak
Ata Stüdyo Sitesi, A Blok, Kat: 2, Daire: 4
Küçükbakkalköy, Ataşehir, İstanbul
Tel: 0 216 575 82 58
Faks: 0 216 575 71 31
www.ktmuhendislik.com
info@ktmmuhendislik.com

Özkan Pano Elektrik İnşaat San. ve Tic. Ltd. Şti.

Ferhatpaşa Mahallesi, 33 Sok.
No: 37-39, Ataşehir, İstanbul
Tel: 0 216 471 10 65-66
Faks: 0 216 660 03 02
ozkanpano@ozkanpano.com
teklif@ozkanpano.com

Propan Pano Sistemleri Tic. Ltd. Şti.

Beylikdüzü OSB Mermerciler Sanayi Sitesi,
7. Cd. NO:8, 34520,
Beylikdüzü OSB/Beylikdüzü/İstanbul
Tel: 0 212 671 28 88
info@propan.com.tr
www.propan.com.tr

Sinerji Elektrik Sanayi ve Tic. Ltd. Şti.

DES San. Sit. 101. Sokak, B-4 Blok
No: 2, 34776, Y. Dudullu, Ümraniye, İstanbul
Tel: 0 216 499 18 60 pbx
Faks: 0 216 499 18 58
www.sinerjielektrik.com.tr
info@sinerjielektrik.com.tr
teklif@sinerjielektrik.com.tr

ANKARA

Elimta Elektrik İmalat Taah.Tic. Ltd. Şti.
Emineller Yapı Koop. İvedik Org. San.
Sit. 687. Sokak, No: 28, İvedik, Ostim, Ankara
Tel: 0 312 395 24 01
Faks: 0 312 395 25 90
info@elimta.com.tr
www.elimta.com.tr

ERC Sistem Elektrik Makina İmalat Taahhüt San. ve Tic. Ltd. Şti.

Uzay Çağı Cad., 1269. Sok. No: 23-25,
Ostim, Ankara, 06374
Tel: 0 312 387 52 80
Faks: 0 312 387 52 81
bilgi@ercsistem.com.tr
www.ercsistem.com.tr

Turkuaz Enerji Doğalgaz İnş. İml. Tic. ve San. Ltd. Şti.

Cevat Dündar Caddesi, No: 155,
06370, Ostim OSB Mah.
Yenimahalle, Ankara
Tel: 0 312 483 18 00
Faks: 0 312 483 19 00

KAYSERİ

Seferoğlu Elektrik Sanayi ve Ticaret A.Ş.

Organize Sanayi Bölgesi,
12. Caddesi, No: 39-5, Melikgazi, Kayseri
Tel: 0 352 321 27 24 - 26 - 27
Faks: 0 352 321 27 28
info@seferogluelektrik.com.tr
www.seferogluelektrik.com.tr

İZMİR

KTM Mühendislik Elektrik Taah. ve Tic. Ltd. Şti.

Şube: 7406/1 Sokak, No: 4,
Ümit Mah. Pınarbaşı,
Bornova, İzmir
Tel: 0 232 472 07 25 - 26
Faks: 0 232 472 07 23
www.ktmuhendislik.com
info@ktmmuhendislik.com

DENİZLİ

EPSİS Mühendislik Enerji Sis. San. ve Tic. Ltd. Şti
Hacıyüplü Mah. 3224 Sok. No: 8 / 4
Merkezefendi, Denizli
Tel: 0 258 377 47 10
info@epsis.com.tr

ADANA

Link Pano İmalat Mühendislik Sanayi ve Tic. Ltd. Şti.

Yeni Mah.4386 Sk. Şanlı İş Merkezi No:A7-A8
01340 Yüreğir, Adana
Tel: 0 533 156 50 25
Faks: 0 322 346 55 77
info@intellipano.com

KONYA

Cihangir Otomasyon Müh. Elk San. Tic. Ltd. Şti.

Fevzi Çakmak Mah. Gülistan Caddesi İmsan
Sanayi Sitesi No:48/A Karatay, Konya
Tel: 0 332 236 23 76 - 0 332 503 09 09
Faks: 0 332 236 28 86
info@cihangirmuhendislik.com.tr
www.cihangirmuhendislik.com.tr

Endüstriyel Otomasyon Sistem Entegratörleri

Alliance Partnerleri

Life Is On

Schneider
Electric

ANKARA

Enoks Enerji Bilişim Kontrol Sistemleri Otomasyon İnş. San. Tic. Ltd. Şti.
1151 Sok. SS Gül-86 Toplu İş Yeri Yapı Koop.
No : 84 Ostim
Tel : 0 312 386 17 67
Faks : 0 312 386 17 68
info@enoks.com.tr
http://www.enoks.com.tr

EMCEKARE Mühendislik ve Otomasyon Sis. San. Tic. Ltd. Şti.
Ümit Mah. 2544 Sk. No:3 Çankaya, Ankara
Tel : 0 312 256 77 11
Faks : 0 312 256 77 71
info@emcekare.com
www.emcekare.com.tr

Ermaf Otomasyon Elektrik San. Tic. Ltd. Şti.
İvedik Östb, 1396. Sok., Bina no:18, 06374,
No:6/48 Yenimahalle, Ankara
Tel : 0 312 354 05 77
Fax : 0 312 354 05 78
info@ermaf.com.tr

Konelsis Kontrol Elektronik Sistemleri Otomasyon İnş. Taah. San. ve Tic. A.Ş.
Serhat Mahallesi, 1467 Cad., 1464 Sok.
Öz Ankara San. Sitesi 54 - 56, 06374
Ostim, Yenimahalle, Ankara
Tel : 0 312 395 62 90
Faks : 0 312 395 61 46
konelsis@konelsis.com.tr
www.konelsis.com.tr

Meko Mikrobilgisayar ve Elektronik Kontrol Makina İnş. Gıda San. ve Tic. A.Ş.
Çetin Emeç Bulvarı, 1065. Cadde,
No:36/B, Yukarı Öveçler, Ankara
Tel : 0 312 472 92 52
Faks : 0 312 472 92 57
info@meko.com.tr
www.meko.com.tr

DENİZLİ

Matek Otomasyon Kontrol Sistemleri Mak. Müh. San. ve Tic. Ltd. Şti.
Saraylar Mahallesi, Örnek Cad.No:34/1
Merkezefendi, Denizli,
Tel : 0 258 263 03 13
Faks : 0 258 263 14 08
info@matekotomasyon.com
www.matekotomasyon.com

İSTANBUL

Bilgi Otomasyon Elektrik ve Elektronik San. ve Tic. Ltd. Şti.
Dudullu Mahallesi, 18 Mart Caddesi,
Kartalaba Sokak, No: 8,
Ümraniye, İstanbul
Tel : 0 216 540 88 78 - 84 (Pbx)
Faks : 0 216 540 88 96
info@bilgiotomasyon.com
www.bilgiotomasyon.com

Geotek Otomasyon Tekniği San. ve Tic. Ltd. Şti.
Esenşehir mah. Güneyli cad. No : 13
Ümraniye, İstanbul
Tel : 0 216 364 95 60
Faks : 0 216 364 72 25
info@geotekotomasyon.com.tr
www.geotekotomasyon.com.tr

İDA Proses Kontrol Teknolojileri Sanayi Ticaret A.Ş.
Esenyalı Mahallesi, Yanyol Caddesi,
No:61, Varyap Plaza, Ofis: 211-212,
Pendik, İstanbul
Tel: 0 216 392 92 20
Faks: 0 216 392 93 20
info@idaas.com.tr

Mas Otomasyon Sistemleri San. Tic. Ltd. Şti.
Namık Kemal Mah. Ekin Cad. 120.Sk.
No:45 Esenyurt, İstanbul
Tel: 0 212 210 27 20 (Pbx)
Faks: 0 212 210 27 21
info@masotomasyon.com
www.masotomasyon.com

Ser Elektrik ve Otomasyon Tic. San.Ltd.Şti.
Yeşilce Mahallesi, Dalgıç Sokak, No:9, Ser
Plaza, 34418
Kağıthane / İstanbul
Tel : 0 212 324 64 14
Faks : 0 212 324 64 42
info@serelektrik.com.tr
http://www.serelektrik.com.tr

SPP Mühendislik Taahhüt ve Bilişim San. Tic. Ltd. Şti.
Safa Mah., Yağız Sok., No: 4/1, 34791,
Sancaktepe, İstanbul
Tel : 0 216 573 92 46 - 573 92 47
Faks : 0216 573 92 43
info@spp.com.tr
www.spp.com.tr

İZMİR

Pi Otomasyon Kontrol ve Yazılım Sanayi Ticaret Şti.
Kazımdırık Mahallesi, No:31B,
296/2. Sk, 35100 Bornova, İzmir
Tel: 0 232 435 42 77
Faks : 0 232 435 42 71
info@piotomasyon.com.tr
www.piotomasyon.com.tr

SAKARYA

Çemsan Endüstriyel Proses ve Otomasyon San. Tic. A.Ş.
1. SOSB 1. Yol, No: 33,
54580, Arifiye, Sakarya
Tel: 0 264 291 59 03
Faks: 0 264 291 59 12
info@çemsan.com

Schneider Electric Bina Yönetim Sistem Entegratörleri, Schneider Electric Markası ürün gamıyla, Isıtma, soğutma, havalandırma otomasyonu, Aydınlatma otomasyonu, Yangın algılama ve duman yönetim sistemi, Kartlı geçiş ve güvenlik sistemleri, Enerji izleme sistemleri, Entegre bina yönetim sistemleri konularında çözüm üretirler.

İSTANBUL

Arte Teknoloji San. Tic. Ltd. Şti.
Eğitim Mahallesi, Kasap İsmail Sokak, Öğün İş Merkezi, Kat: 1, D: 8, Kadıköy, İstanbul
Tel: 0 216 450 55 86
Faks: 0 216 450 55 87
www.arteteknoloji.com.tr

EMO Bina ve Enerji Yönetim Sistemleri Ltd. Şti.

Bayar Cad. Demirkaya İş Merkezi
No: 103/A Kat: 7 Daire: 16
34742, Kozyatağı, Kadıköy, İstanbul
Tel: 0 216 366 24 62
Faks: 0 216 658 91 74
www.emootomasyon.com

Faston Elektrik Elektronik Otomasyon ve Tic. Ltd. Şti.

Esentepe Mahallesi Milangaz Caddesi, Vizyon Sitesi No:77 A2/159 Kartal/İSTANBUL
Tel: 0 530 068 51 50
www.faston.com.tr

İnoMET Teknoloji Sanayi ve Ticaret A.Ş.

Perpa Ticaret Merkezi, A Blok, Kat:12 No: 1865, 34384, Okmeydanı, İstanbul
Tel: 0 212 320 08 80
Faks: 0 212 320 11 07
www.infomet.com.tr/

KonelteK Elektronik ve Teknolojik Çözümler San. ve Tic. A.Ş.

Atakent Mah. Atakan Cd. Revan Sk. No:2A 34760 Ümraniye - İstanbul
Tel: 0216 443 39 91 (pbx)
Faks: 0216 443 39 93
info@konelteK.com.tr
www.konelteK.com.tr

Mas Bina Teknolojileri ve Enerji Çözümleri

MAS Plaza, Namık Kemal Mah. 120. Sok., No:45 Haramidere / Esenyurt
Tel: 0212 210 27 20
Faks: 0212 210 27 21
www.masotomasyon.com

Matriks Bina Kontrol Sistemleri

Atatürk Mahallesi, Ekinçioğlu Sokak, No:21, 34758, Ataşehir, İstanbul
Tel: 0 216 574 91 91
Faks: 0 216 574 95 90
www.matrikstr.com

Neva Bina Ve Endüstriyel Otomasyon Sistemleri San. Tic. Ltd. Şti.

Merve Mahallesi, Necip Fazıl Caddesi, No:8, 34791, Sancaktepe, İstanbul
Tel: 0 216 508 18 86
Faks: 0 216 508 18 87
www.nevakontrol.com

Nemesis Elektronik Sistemleri İnşaat ve Hiz. San. Tic. Ltd. Şti.

Yukarı Dudullu Mahallesi, Koçak Sokak, No:2, 34775, Ümraniye, İstanbul
Tel: 0 216 444 03 15
Faks: 0 216 472 00 17
www.nemesis.com.tr

Otomatıca Otomasyon Kontrol ve Yazılım

Acıbadem Mahallesi, İsmail Hakkı Bey Sokak, Pehlivanoglu İş Merkezi No:7/3 Acıbadem, Kadıköy, İstanbul
Tel: 0 216 386 76 20 Pbx
Faks: 0 216 411 73 14
www.otomatıca.com

ANKARA

Çözüm Elektrik Klima Sanayi ve Ticaret Ltd. Şti
A.Öveçler Mahallesi Kabil Caddesi 1320. Sokak No: 3/8 Çankaya, Ankara
Tel: 0312 481 64 23
Faks: 0312 481 86 55
www.cck.com.tr

EMO Bina ve Enerji Yönetim Sistemleri Ltd. Şti.

Pursaklar Sanayi Sitesi, Karacaören Mahallesi 1638. Cadde No: 98, 06145, Pursaklar, Ankara
Tel: 0 312 527 16 05
Faks: 0 312 527 16 08
www.emootomasyon.com

Sembol Otomasyon Teknoloji ve Yazılım Tic. Şti.

Hilal Mah. Aleksander Dupçek Cad. Altınvadi Sitesi No:82 Villa 2 Çankaya, Ankara
Tel: 0 312 474 24 75
info@sembolotomasyon.com
www.sembolotomasyon.com

ANTALYA

İntegra Proje Danışmanlık Mühendislik Elektrik Elektronik San. ve Tic. Ltd. Şti.
Arapsuyu Mah., Atatürk Bul. 61/8 07070, Konyaaltı, Antalya
Tel: 0 242 228 85 06
Faks: 0 242 228 96 89
info@integra-ibs.com
www.integra-ibs.com

İZMİR

7KR Consulting Kontrol Sistemleri San. ve Tic. Ltd. Şti.

Kazımdirik, Sanayi Cd. No:33/210 35100, Bornova, İzmir
Tel: 0 232 520 2131
info@7kr.com.tr

Schneider Electric KNX Otomasyonu Sistem Entegratörleri

Life Is On

Schneider
Electric

Schneider Electric KNX Otomasyon Sistem Entegratörleri bu ürün gamıyla,
Akıllı Ev Otomasyonu,
Aydınlatma Otomasyonu,
Isıtma, Soğutma ve İklimlendirme Otomasyonu,
Lüks Segment Anahtar-Priz Satış konularında çözüm üretirler.

İSTANBUL

**EMO Bina ve Enerji Yönetim Sistemleri
Ltd. Şti.**
Bayar Caddesi, Demirkaya İş Merkezi
No: 103/A Kat: 7 Daire: 16
34742, Kozyatağı, Kadıköy, İstanbul
Tel: 0 216 366 24 62
Faks: 0 216 658 91 74
www.emootomasyon.com

InfoMET Teknoloji Sanayi ve Ticaret A.Ş.
Perpa Ticaret Merkezi, A Blok, Kat: 12
No: 1865, 34384, Okmeydanı, İstanbul
Tel: 0 212 320 08 80
Faks: 0 212 320 11 07
info@infomet.com.tr
www.infomet.com.tr

**Konelttek Elektronik ve Teknolojik
Çözümler San. ve Tic. A.Ş.**
Atakent Mah. Atakan Cd. Revan Sk.
No:2A 34760 Ümraniye - İstanbul
Tel: 0216 443 39 91 (pbx)
Faks: 0216 443 39 93
info@konelttek.com.tr
www.konelttek.com.tr

Mas Bina Teknolojileri ve Enerji Çözümleri
Perpa Ticaret Merkezi, A Blok
Kat: 12 No: 1797, Okmeydanı, İstanbul
Tel: 0 212 210 27 20
Faks: 0 212 210 27 21
www.masotomasyon.com

Matriks Bina Kontrol Sistemleri
Atatürk Mahallesi, Ekinciöğlü Sokak,
No:21, 34758, Ataşehir, İstanbul
Tel: 0 216 574 91 91
Faks: 0 216 574 95 90
www.matrikstr.com

**Nemesis Elektronik Sistemleri İnşaat ve
Hiz. San. Tic. Ltd. Şti.**
Yukan Dudullu Mahallesi, Koçak Sokak,
No:2, 34775, Ümraniye, İstanbul
Tel: 0 216 444 03 15
Faks: 0 216 472 00 17
www.nemesis.com.tr

ANKARA

**EMO Bina ve Enerji Yönetim Sistemleri
Ltd. Şti.**
Pursaklar Sanayi Sitesi, Karacaören Mahallesi
1638. Cadde No: 98,
06145, Pursaklar, Ankara
Tel: 0 312 527 16 05
Faks: 0 312 527 16 08
www.emootomasyon.com

ANTALYA

**İntegra Proje Danışmanlık Mühendislik
Elektrik Elektronik San. ve Tic. Ltd. Şti.**
Arapsuyu Mah., Atatürk Bul. 61/8
07070, Konyaaltı, Antalya
Tel: 0 242 228 85 06
Faks: 0 242 228 96 89
info@integra-ibs.com
www.integra-ibs.com

İZMİR

**7KR Consulting Kontrol Sistemleri
San. ve Tic. Ltd. Şti.**
Kazımdirik, Sanayi Cd. No:33/210,
35100, Bornova, İzmir
Tel: 0 232 520 2131
info@7kr.com.tr

GAZİANTEP

AN-EL Elektroteknik San. Tic. Ltd. Şti.
Mücahitler Mahallesi, Sani Konukoğlu Bulvarı,
25 No'lu Cadde, No: 4
Şehitkamil, Gaziantep
Tel: 0 342 220 54 60
Faks: 0 342 230 40 89
anel@anelelektroteknik.com
www.anelelektroteknik.com

İSTANBUL

**ATES Elektrik Enerji Sistemleri
Mühendislik San. ve Tic. Ltd. Şti.**
Esenkent Mah. İktibas Sok. No: 6-8
Yukarı Dudullu, Ümraniye, İstanbul
Tel: 0 216 410 37 91 - 92
Faks: 0 216 410 37 94
info@atesenerji.com.tr
www.atesenerji.com.tr

**KLT Enerji Mühendislik Taah. San. Tic.
Ltd. Şti.**
K.Bakkalköy Mah. Dudullu Cad.
Brandium R2 Rezidans
No:23-25B D:256 Ataşehir, İstanbul
Tel: 0 216 510 35 77
www.kltenerji.com

**Konelteck Elektronik ve Teknolojik
Çözümler San. ve Tic. A.Ş.**
Atakent Mah. Atakan Cd. Revan Sk.
No:2A, 34760 Ümraniye - İstanbul
Tel: 0216 443 39 91 (pbx)
Faks: 0216 443 39 93
nfo@konelteck.com.tr
www.konelteck.com.tr

Mas Bina Teknolojileri ve Enerji Çözümleri
MAS Plaza, Namık Kemal Mah.
120. Sok., No:45 Haramidere / Esenyurt
Tel: 0 212 210 27 20
Faks: 0 212 210 27 21
www.masotomasyon.com

**Neva Bina Ve Endüstriyel Otomasyon
Sistemleri San. Tic. Ltd. Şti.**
Merve Mahallesi, Necip Fazıl Caddesi,
No:8, 34791, Sancaktepe, İstanbul
Tel: 0 216 508 18 86
Faks: 0 216 508 18 87
www.nevakontrol.com

ANKARA

Esso Otomasyon Elektrik San. ve Tic. A.Ş.
Merkez: Uzun Çay Caddesi 1269. Sokak
No:23-25 Östüm-Yenimahalle/ANKARA
Tel: 0 312 387 52 80
Faks: 0 312 387 52 81
www.esso.com.tr

Endoks Enerji Sistemleri İth. İhr. Ltd. Şti.
İnönü Mahallesi 1748.Sokak No:1
Yenimahalle, Ankara
Tel: 0 312 256 00 86
Faks: 0 312 257 27 50
info@endoks.com.tr
www.endoks.com.tr

ANTALYA

**İntegra Proje Danışmanlık Mühendislik
Elektrik Elektronik San. ve Tic. Ltd. Şti.**
Arapsuyu Mah. Atatürk Bul. 61/8
07070 Konyaaltı, Antalya
Tel: 0 242 228 85 06
Faks: 0 242 228 96 89
info@integra-ibs.com

İZMİR

Advenso Mühendislik San. Ve Tic. A.Ş
Meriç Mah. 5745 Sok. No:25, MTK Sitesi
Bornova, İzmir
Tel: 0 232 449 18 00
info@advenso.com.tr

**7KR Consulting Kontrol Sistemleri
San. ve Tic. Ltd. Şti.**
Kazımdirik, Sanayi Cd. No:33/210
35100 Bornova, İzmir
Tel: 0 232 520 2131
info@7kr.com.tr



mySchneider ile Tek Hedef, Tek Yolculuk!

Tercihlerinize göre özelleştirilmiş
yepyeni mySchneider Platformu şimdi yayında!

Tek oturum açma ile işiniz ve çalışmalarınız için gereken içerik, yazılım,
araç ve hizmetlere artık daha hızlı erişim sağlayabilirsiniz.

- Katalog, ürün seçici ve konfigürasyon araçlarıyla doğru **ürünleri** bulun!
- **Siparişlerinizi, fiyat tekliflerinizi, ve mali bilgilerinizi** yönetin
- İhtiyacınız olan **eğitilere** kolayca ulaşın, ve ilerleme durumunuzu takip edin
- İşinizi büyütmek için tasarlanmış **iş ortağı programlarına** katılın
- Gelirlerinizi artırmak için **fırsatlardan** yararlanın
- **Ödüllerin ve sadakat programlarının** avantajlarından faydalanın



Tara ve Keşfet

se.com/myschneider

Life Is On

Schneider
Electric



se.com/tr

Life Is On

Schneider
Electric